

# Unas palabras para los propietarios de vehículos Mazda

---

Lo felicitamos por la elección de este Mazda. En Mazda diseñamos y fabricamos los vehículos para satisfacer completamente a nuestros clientes.

Para que pueda disfrutar al máximo de su nuevo Mazda sin problemas, le sugerimos leer este manual con atención y seguir cuidadosamente las recomendaciones descritas.

Los concesionarios autorizados Mazda conocen su vehículo como ningún otro. Por ello, cuando necesite asistencia o tenga que realizar el mantenimiento del vehículo, allí es donde tiene que ir.

Nuestra red nacional de concesionarios Mazda está dedicada a ofrecerle el mejor servicio posible.

Le aseguramos que todos en Mazda estamos interesados en el placentero funcionamiento de su vehículo y en que usted esté completamente satisfecho con su Mazda.

**Mazda Motor Corporation**  
**HIROSHIMA, JAPAN**

## **Notas importantes sobre este manual**

Este manual se debe conservar en la guantera como conveniente fuente de referencia para el uso correcto de su Mazda. Si fuera necesario revender su vehículo, debe incluir este manual para el uso del próximo propietario.

Todas las especificaciones y descripciones están actualizadas al momento de la impresión. Sin embargo, el constante afán por mejorar los productos Mazda, nos permite reservarnos el derecho de hacer cambios en las especificaciones en cualquier momento sin previo aviso u obligación.

## **Acondicionador de aire y el medio ambiente**

Su acondicionador de aire Mazda usa el refrigerante que se ha descubierto que no es perjudicial para la capa de ozono de la atmósfera. Si el acondicionador de aire no funciona correctamente, consulte a un concesionario autorizado Mazda.

### **Perclorato**

Algunos componentes de este vehículo como [módulos de bolsa de aire, pretensionadores de cinturones de seguridad, pilas de litio, ...] pueden contener materiales con perclorato-- Puede ser necesario la manipulación especial para el servicio o disposición definitiva del vehículo al final de su vida útil. Consulte [www.dtsc.ca.gov/hazardouswaste/perchlorate](http://www.dtsc.ca.gov/hazardouswaste/perchlorate).

**Tenga en cuenta que este manual es para todos los modelos, equipos y opciones. Por lo tanto, podría encontrarse con explicaciones sobre equipos no instalados en su vehículo.**

# Para usar este manual

---

El deseo de Mazda es asistirlo para que logre un andar más placentero en su vehículo. Cuando lea completamente su Manual para el propietario podrá lograr eso de varias maneras.

Las figuras complementan las palabras para explicar mejor como disfrutar de su Mazda. Leyendo este manual encontrará información acerca de todas las funciones, información sobre aspectos importantes de la seguridad y sobre la forma de conducir en diferentes condiciones.

El símbolo a continuación en este manual significa “No haga esto” o “No permita que suceda esto”.

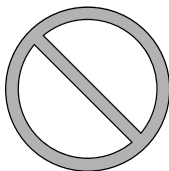

**Índice:** Un lugar por donde se puede empezar es por el índice, que es un listado alfabético de toda la información de este manual.

También podrá encontrar varias ADVERTENCIAS, PRECAUCIONES y NOTAS.

## ADVERTENCIA

Las ADVERTENCIAS indican las situaciones en que si la información se ignora, se puede resultar herido o incluso morir.

## PRECAUCIÓN

Las PRECAUCIONES indican las situaciones en que si la información se ignora, se puede resultar herido o dañar el vehículo.

### NOTA

Las NOTAS le brindan información y le sugieren como aprovechar mejor su vehículo.

El símbolo a continuación, ubicado en alguna de las partes del vehículo, indica que el manual contiene información relativa a la parte.

Consulte el manual por información más detallada.



# Contenido

---

## Índice pictórico

Vista interior, exterior y identificación de las partes de su Mazda.

1

---

## Equipo de seguridad esencial

Información importante acerca del equipamiento de seguridad, incluyendo asientos, sistema de cinturones de seguridad, sistema de seguridad para niños y bolsas de aire SRS.

2

---

## Antes de conducir

Uso de diferentes características, incluyendo llaves, puertas, espejos y ventanillas.

3

---

## Cuando conduce

Información respecto a conducción segura y parada.

4

---

## Características interiores

Uso de los diferentes dispositivos que hacen cómodo el conducir, incluyendo el control de climatización y el sistema de audio.

5

---

## Mantenimiento y cuidado

Como mantener su Mazda en óptimas condiciones.

6

---

## Si surge un problema

Información útil para saber que hacer en caso que surja un problema con el vehículo.

7

---

## Información para el propietario e informando de defectos que afectan la seguridad

Información importante para el consumidor incluyendo garantías y equipos adicionales.

8

---

## Especificaciones

Información técnica acerca de su Mazda.

9

---

## Índice

10



# 1

## Índice pictórico

Vista interior, exterior y identificación de las partes de su Mazda.

**Vista general del interior..... 1-2**

Equipamiento interior (Vista

A)..... 1-2

Equipamiento interior (Vista

B)..... 1-3

Equipamiento interior (Vista

C)..... 1-4

Equipamiento interior (Vista

D)..... 1-5

**Vista general del exterior..... 1-6**

## Equipamiento interior (Vista A)

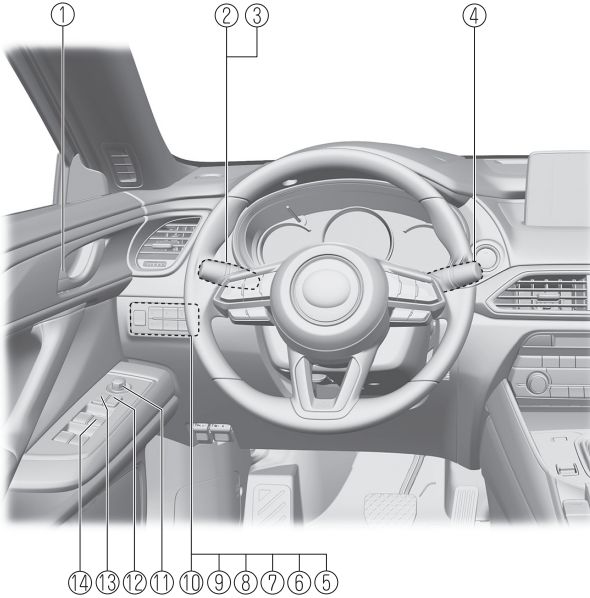

① Seguro de puerta.....	página 3-19
② Señalamiento de vuelta y cambio de carril.....	página 4-80
③ Control de luces.....	página 4-73
④ Palanca de limpiadores.....	página 4-81
⑤ Interruptor TCS OFF.....	página 4-110
⑥ Interruptor OFF del sistema de asistencia de mantenimiento en carril (LAS) y del sistema de advertencia de abandono de carril (LDWS).....	página 4-167
⑦ Interruptor de sensor de estacionamiento.....	página 4-293
⑧ Interruptor de monitor de vista de 360°.....	página 4-197
⑨ Interruptor de asistencia de tracción todo terreno.....	página 4-114
⑩ Interruptor de compuerta trasera eléctrica.....	página 3-23
⑪ Interruptor de espejo exterior.....	página 3-38
⑫ Interruptor de cerradura de puerta.....	página 3-18
⑬ Interruptor de bloqueo de ventanilla eléctrica.....	página 3-44
⑭ Interruptores de ventanilla eléctricas.....	página 3-44

## Equipamiento interior (Vista B)

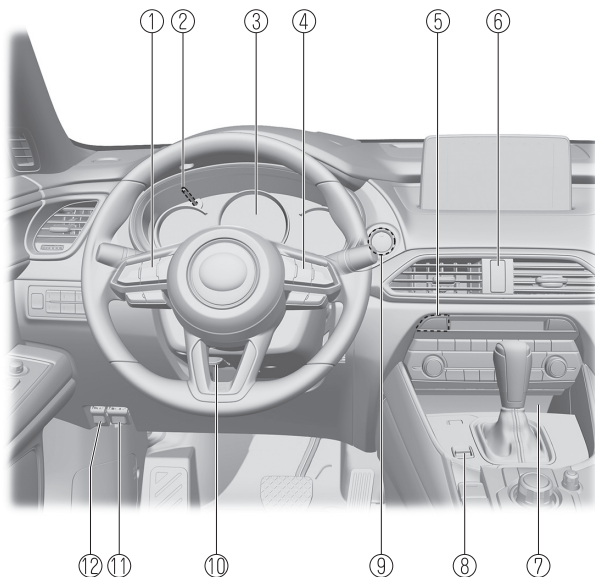

- ① Interruptores de control de audio..... página 5-21, 5-42
- ② Perilla de iluminación del tablero de instrumentos..... página 4-19, 4-35
- ③ Panel de instrumentos..... página 4-12
- ④ Interruptores de control de cruceo..... página 4-154, 4-263
- ⑤ Interruptor de volante calefaccionado..... página 2-37
- ⑥ Interruptor del indicador de aviso de peligro..... página 4-87
- ⑦ Cargador inalámbrico (Qi)..... página 5-67
- ⑧ Interruptor de selección de marcha..... página 4-115
- ⑨ Arranque a botón..... página 4-4
- ⑩ Palanca de liberación..... página 2-5
- ⑪ Perilla del cofre..... página 6-17
- ⑫ Actuador de tapa de combustible..... página 3-36

## Equipamiento interior (Vista C)

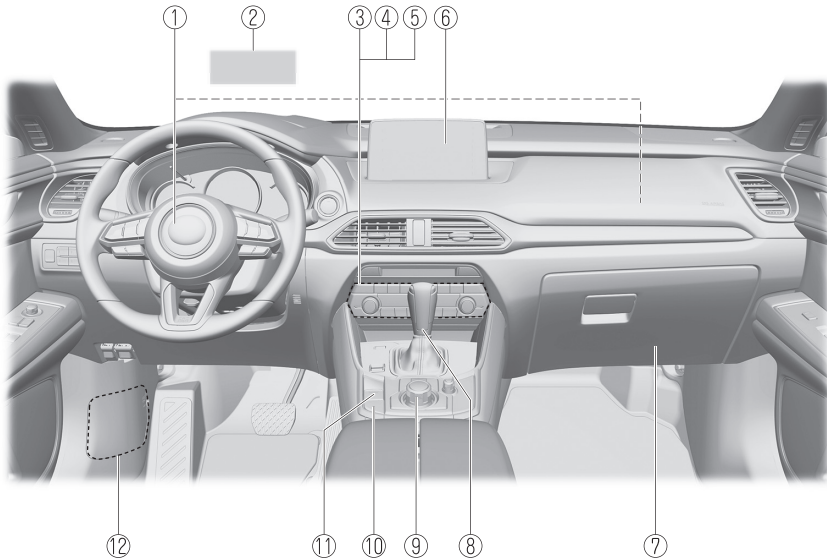

① Bolsas de aire SRS.....	página 2-76
② Exhibición de conducción activa.....	página 4-59
③ Climatizador.....	página 5-2
④ Interruptor de desempañador trasero.....	página 4-85
⑤ Interruptores de calefacción del asiento.....	página 2-34
⑥ Mazda Connect.....	página 5-15, 5-35
⑦ Guanteras.....	página 5-73
⑧ Palanca selectora.....	página 4-61
⑨ Interruptor de comando central.....	página 5-20, 5-39
⑩ Interruptor de AUTOHOLD.....	página 4-104
⑪ Interruptor de freno de estacionamiento eléctrico (EPB).....	página 4-98
⑫ Bloque de fusibles (Lado izquierdo).....	página 6-49



## Equipamiento interior (Vista D)

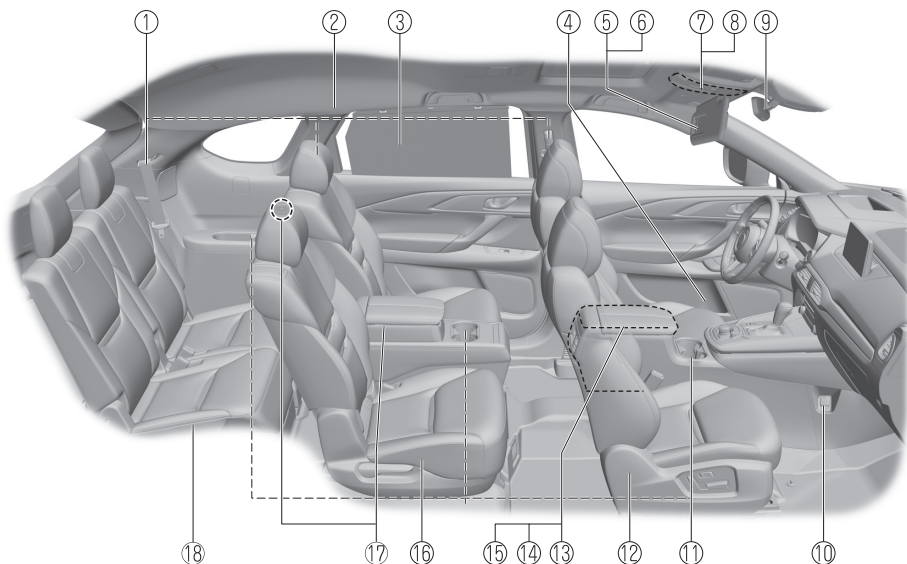

① Cinturones de seguridad.....	página 2-38
② Bolsa de aire SRS.....	página 2-76
③ Cubierta del techo solar de la puerta trasera.....	página 5-78
④ Soporte para botella.....	página 5-72
⑤ Visera.....	página 5-58
⑥ Espejo de vanidad.....	página 5-58
⑦ Luces en el techo.....	página 5-59
⑧ Interruptor de quemacocos.....	página 3-46
⑨ Espejo interior.....	página 3-40
⑩ Puerto auxiliar.....	página 5-63
⑪ Soportes para bebidas.....	página 5-71
⑫ Asiento delantero.....	página 2-5
⑬ Consola central.....	página 5-74
⑭ Terminal de entrada externo.....	página 5-15, 5-35
⑮ Interruptores de calefacción del asiento.....	página 2-34
⑯ Asiento de segunda fila.....	página 2-16
⑰ Toma eléctrica USB.....	página 5-64
⑱ Asiento de tercera fila.....	página 2-29

# Vista general del exterior

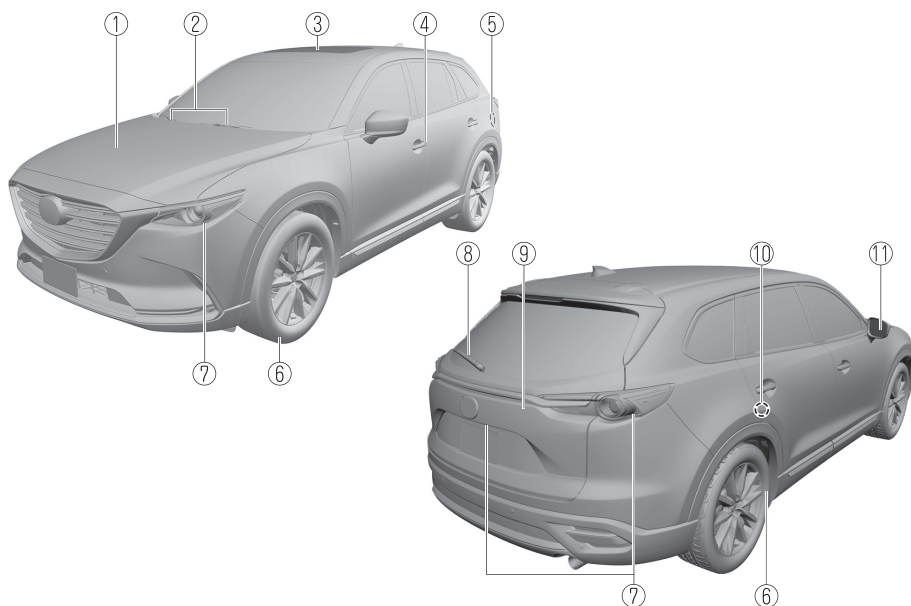

① Cofre.....	página 6-17
② Hojas del limpiaparabrisas.....	página 6-26
③ Quemacocos.....	página 3-46
④ Puerta y llave.....	página 3-13
⑤ Tapa de combustible.....	página 3-35
⑥ Ruedas y neumáticos.....	página 6-35
⑦ Luces exteriores.....	página 6-40
⑧ Hoja limpiadora trasera.....	página 6-29
⑨ Compuerta trasera.....	página 3-22
⑩ Seguro para niños.....	página 3-20
⑪ Espejo exterior.....	página 3-38

# 2

## Equipo de seguridad esencial

Información importante acerca del equipamiento de seguridad, incluyendo asientos, sistema de cinturones de seguridad, sistema de seguridad para niños y bolsas de aire SRS.

### Asientos..... 2-2

- Precauciones del asiento.....2-2
- Asiento delantero.....2-5
- Asiento de segunda fila (tipo banqueta ajustable de división 6:4).....2-16
- Asiento de segunda fila (Asiento tipo capitán)..... 2-24
- Asiento de tercera fila.....2-29
- Cabeceras.....2-31

### Calefacción del asiento/Ventilación de asiento/Volante calefaccionado.....2-34

- Calefacción del asiento\* ..... 2-34
- Ventilación de asiento\* ..... 2-36
- Volante calefaccionado\* ..... 2-37

### Sistema de cinturones de seguridad..... 2-38

- Precauciones de los cinturones de seguridad.....2-38
- Cinturón de seguridad.....2-42
- Sistemas de advertencia de cinturones de seguridad..... 2-43
- Sistemas de pretensores de cinturones de seguridad delanteros y de limitación de carga.....2-44
- Extensor de cinturón de seguridad.....2-46

### Seguridad de los niños.....2-49

- Precauciones para la seguridad de los niños..... 2-49
- Instalación del sistema de seguridad para niños.....2-54
- Cuadro de conveniencia del sistema de seguridad para niños de acuerdo a las posiciones de los asientos..... 2-56
- Instalación de sistemas de seguridad para niños.....2-60

### Bolsas de aire SRS..... 2-76

- Precauciones del sistema de seguridad complementario (SRS)..... 2-76
- Componentes del sistema de seguridad complementario.....2-83
- Cómo funcionan las bolsas de aire SRS..... 2-85
- Criterio para el inflado de las bolsas de aire SRS..... 2-89
- Limitantes para la bolsa de aire SRS..... 2-90
- Sistema de clasificación del ocupante del asiento del acompañante\* ..... 2-92
- Control continuo.....2-98

## Precauciones del asiento

### **ADVERTENCIA**

**Asegúrese que los componentes ajustables del asiento se encuentren bloqueados:**

*Los asientos y respaldos ajustables que no estén bien asegurados son peligrosos. En el caso de un choque o una parada brusca, el asiento o respaldo del asiento se podría mover, causándole heridas. Asegúrese intentando deslizar el asiento hacia adelante y atrás y sacudiendo el respaldo que los componentes ajustables del asiento se encuentren bloqueados en su lugar.*

**Nunca deje que los niños ajusten un asiento:**

*Permitir que los niños ajusten un asiento es peligroso y puede resultar en heridas graves si un niño se atrapa las manos o los pies con el asiento.*

**No conduzca con el respaldo sin bloquear:**

*Todos los respaldos cumplen un papel importante en la protección dentro del vehículo. Un respaldo sin bloquear es muy peligroso pues puede hacer que un pasajero salga despedido o se golpee y el equipaje podría también golpear a un ocupante en caso de una frenada repentina o un choque, provocándole heridas graves. Después de ajustar a su posición el respaldo del asiento en cualquier momento, incluso cuando no hay ningún pasajero, sacuda el respaldo para asegurarse que ha quedado bloqueado en su lugar.*

**Ajuste un asiento sólo cuando el vehículo está parado:**

*Si el asiento se ajusta mientras se conduce el vehículo, la postura de sentado puede volverse inestable y el asiento puede moverse inesperadamente causando lesiones.*

**No modifique ni cambie los asientos delanteros:**

*Modificar o cambiar los asientos delanteros como al reponer el tapizado o aflojar cualquier perno es peligroso. Los asientos delanteros tienen componentes de las bolsas de aire esenciales para el sistema de seguridad complementario. Esas modificaciones pueden dañar el sistema de seguridad complementario y pueden resultar en heridas graves. Consulte a un concesionario autorizado Mazda si fuera necesario desmontar o volver a instalar los asientos delanteros.*

**No conduzca con los asientos delanteros dañados:**

Conducir con los asientos delanteros dañados, como los almohadones de asientos rotos o dañados hasta el uretano, es peligroso. Un choque, incluso uno no lo suficientemente fuerte como para inflar las bolsas de aire, puede dañar los asientos delanteros que tienen componentes de las bolsas de aire o esenciales para el sistema de seguridad complementario. Si sufriera otro choque, una bolsa de aire podría no inflarse lo que puede ocasionar heridas. Después de un choque siempre haga inspeccionar los asientos delanteros, los pretensores de cinturones de seguridad delanteros y las bolsas de aire en un concesionario autorizado Mazda.

**No conduzca con ninguno de los asientos delanteros reclinados:**

Ir sentado con el respaldo inclinado con el vehículo en movimiento es peligroso porque no se tiene toda la protección de los cinturones de seguridad. En caso de una frenada brusca o un accidente, se puede deslizar debajo del cinturón de falda y sufrir heridas internas serias. Para lograr la máxima de protección se debe viajar sentado con el respaldo lo más derecho posible.

**No recline el respaldo de un asiento de segunda fila cuando el asiento de tercera fila esté ocupado:**

Es peligroso reclinar el respaldo del asiento de segunda fila cuando el asiento de tercera fila está ocupado. Debido a que el espacio libre en el asiento de tercera fila es limitado, los ocupantes del asiento de tercera fila podrían sufrir lesiones graves por un respaldo del asiento reclinado de la segunda fila.

**No coloque objetos como un almohadón entre el respaldo y su espalda:**

Colocar un objeto como un almohadón entre el respaldo y su espalda es peligroso debido a que Ud. no podrá mantener una postura de conducción segura y el cinturón de seguridad no funcionará en toda su capacidad en caso de un choque, lo que puede resultar en un accidente serio, heridas graves o muertes.

**No coloque objetos debajo del asiento:**

El objeto podría quedar atrapado y hacer que el asiento no se fije con seguridad y resultar en un accidente.

**No amontone cargas más arriba del respaldo de los asientos:**

Amontonar cargas por encima del respaldo de los asientos es peligroso. En caso de una frenada brusca o un accidente, los objetos pueden volar y salir proyectados y golpear o lastimar a los pasajeros.

## Asientos

---

### **Asegúrese que el equipaje y carga están bien seguros antes de conducir:**

No asegurar el equipaje y la carga mientras conduce es peligroso pues se puede mover o aplastar en caso de una parada brusca o un choque y podría causarle heridas.

Además, si se inflan las bolsas, la carga puede dispersarse, lo que podría provocar lesiones graves o la muerte.

### **Nunca deje que un pasajero se siente o se pare sobre un respaldo plegado mientras el vehículo está en movimiento:**

Conducir con una persona sobre el respaldo plegado es peligroso. Permitir que un niño viaje sentado sobre un respaldo plegado mientras el vehículo está en movimiento es muy peligroso. En el caso de una frenada brusca o incluso un choque menor, un niño que no se encuentre en un asiento adecuado o un sistema de seguridad para niños o no use el cinturón de seguridad podría ser proyectado hacia adelante, atrás o incluso hacia afuera del vehículo resultando en heridas serias o la muerte. El niño en el área de equipaje puede golpearse con otros ocupantes y sufrir heridas serias.

### **PRECAUCIÓN**

- Cuando se usa un asiento, tenga cuidado de no poner sus manos o dedos cerca de partes en movimiento del asiento o en el adorno lateral para prevenir heridas.
- Cuando mueva los asientos, asegúrese que no haya ninguna carga en el área alrededor. Si se atrapa la carga se podría dañar.
- **(Asiento manual)**  
Al mover los asientos hacia delante y atrás o regresar el respaldo inclinado a su posición vertical, asegúrese de sostener el respaldo con la mano. Si no sostiene el respaldo, el asiento se podría mover repentinamente y provocarles heridas.
- Cuando inserte la mano debajo del asiento para limpiar la cabina o recoger algo que haya caído debajo del asiento, tenga cuidado de no lastimarse. Si entra en contacto con las partes móviles del riel del asiento o del armazón del asiento, podría resultar en heridas.

### **NOTA**

- Al volver un asiento trasero a su posición original, ponga el cinturón de seguridad en su posición normal. Verifique que el cinturón de seguridad puede ser extraído y que se retrae.
- **(Asiento eléctrico)**  
El ajuste eléctrico del almohadón funciona por medio de motores. Los motores se pueden averiar si funcionan excesivamente por ello se debe evitar el uso continuo.
  - Evite el uso continuo del ajuste eléctrico estando el motor parado, para evitar que se descargue la batería. El ajustador consume gran cantidad de energía.
  - No use el interruptor para hacer más de un ajuste a la vez.

## Asiento delantero

### ▼ Ajustar el asiento del conductor

El procedimiento de ajuste de la posición de conducción recomendada por Mazda le permite mantener una postura relajada, conducir el vehículo durante más tiempo sin sentirse cansado y realizar operaciones rápidas de forma natural.

Además, usted puede estar seguro de una visión clara en la dirección delantera para ayudarlo a conducir de forma más segura y cómoda.

Los ajustes recomendados por Mazda para la posición de conducción se realizan utilizando los siguientes procedimientos.

1. Mover el volante y asiento a sus posiciones predeterminadas.
2. Ajustar el ángulo del respaldo.
3. Ajustar la posición del asiento hacia adelante y atrás.
4. Ajustar la altura del asiento.
5. Ajustar la posición del volante.
6. Ajustar la posición del apoyacabezas.

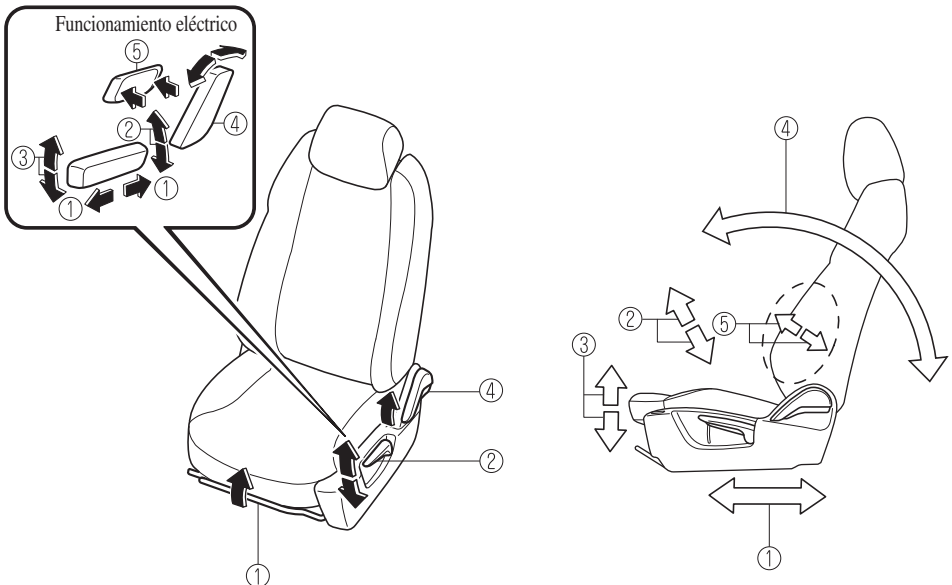

#### ① Deslizamiento del asiento

(Asiento manual)

Para mover el asiento hacia adelante o hacia atrás, levante la palanca y deslice el asiento a la posición deseada y suelte la palanca.

## Asientos

---

Asegúrese que su palanca vuelve a su posición original y el asiento queda bloqueado en su lugar intentándolo empujar hacia adelante y hacia atrás.

(Asiento eléctrico)

Para deslizar el asiento, mueva el interruptor de ajuste del lado de afuera del asiento hacia adelante o hacia atrás y manténgalo en esa posición. Suelte el interruptor cuando el asiento está en la posición deseada.

### ② Ajuste de la altura

(Asiento manual)

Para ajustar la altura del asiento, mueva la palanca hacia arriba o abajo.

(Asiento eléctrico)

Para ajustar la altura del asiento, mueva el interruptor de deslizamiento elevación hacia arriba o abajo.

### ③ Ajuste de altura del borde delantero del almohadón del asiento (Asiento eléctrico)\*

Para ajustar la altura delantera del almohadón del asiento, levante o baje la parte delantera del interruptor de deslizamiento elevación.

### ④ Inclinación del respaldo

(Asiento manual)

Para cambiar el ángulo de inclinación del respaldo, inclínese hacia adelante ligeramente levantando la palanca. A continuación, inclínese hacia atrás hasta la posición deseada y suelte la palanca.

Asegúrese que su palanca vuelve a su posición original y el respaldo queda bloqueado en su lugar intentándolo empujar hacia adelante y hacia atrás.

(Asiento eléctrico)

Para cambiar el ángulo de inclinación del respaldo, oprima la parte delantera o trasera del interruptor de inclinación. Suelte el interruptor cuando el asiento está en la posición deseada.

### ⑤ Ajuste del soporte lumbar (Asiento eléctrico)\*

Para aumentar la dureza del asiento, mantenga oprimiendo la parte delantera del interruptor a la posición deseada, luego suéltelo.

Oprima la parte trasera del interruptor para reducir la firmeza.

### Antes de realizar los ajustes de la posición de conducción recomendada por Mazda

Antes de realizar los ajustes, mueva el volante y el asiento a sus posiciones predeterminadas.

### **Cómo mover el volante a su posición predeterminada**



**⚠ ADVERTENCIA*****Nunca se debe ajustar el volante mientras el vehículo está en movimiento:***

*Ajustar el volante mientras el vehículo está en movimiento es peligroso. Puede provocar que el conductor mueva el volante abruptamente hacia la derecha o izquierda. Esto puede causar la pérdida del control del vehículo o un accidente.*

***Después de ajustar la posición del volante, asegúrese de que esté bien bloqueado intentando desplazarlo hacia arriba y hacia abajo:***

*Conducir con el volante bloqueado de forma incorrecta es peligroso. Si el volante se mueve inesperadamente durante la conducción, usted puede perder el control de la dirección y provocar un accidente.*

Baje la palanca, mueva el volante a la posición más baja y empujelo hacia abajo y completamente hacia atrás.

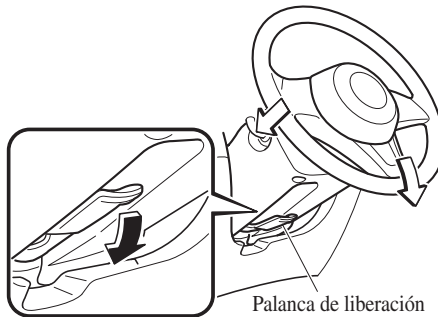
**Cómo mover un asiento del conductor a su posición predeterminada**

1. Deslice el asiento completamente hacia atrás.
2. Baje el asiento a su altura más baja.
3. Siéntese completamente en el asiento y apoye su espalda contra el respaldo.

**Procedimiento de ajuste del asiento para la posición de conducción recomendada por Mazda****Ajustar el ángulo del respaldo (inclinación)**

Ajuste el respaldo del asiento al ángulo que proporcione una postura sentada cómoda.

# Asientos

1. Con su postura ligeramente inclinada, mueva el respaldo del asiento hacia adelante hasta el ángulo en el que su cintura se siente un poco apretada.

Asiento manual



Asiento eléctrico

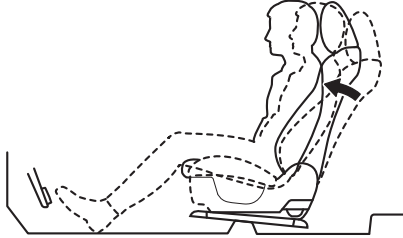
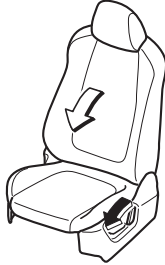

2. Mueva el respaldo del asiento hacia atrás a una postura sentada cómoda sin sentir calambres en la cintura.

Asiento manual

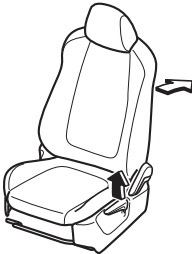

Asiento eléctrico

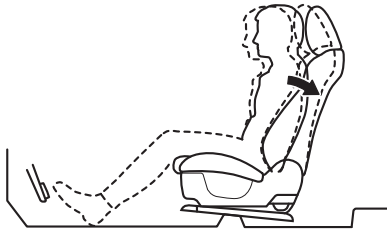
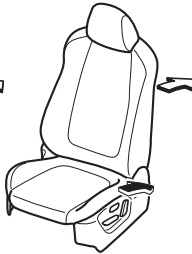

## Ajustar la posición del asiento hacia adelante y atrás (deslizamiento)

Ajuste el asiento a la posición óptima para accionar los pedales de acelerador y freno.

1. Coloque el pie izquierdo sobre el apoyapiés, el pie derecho entre los pedales de acelerador y freno, y coloque el talón en la posición que le permita pasar fácilmente de un pedal a otro.

- Con el talón en el piso, coloque el pie derecho sobre el pedal del freno y mueva el asiento hacia adelante lo más posible hasta que sienta un ligero calambre en el tobillo.

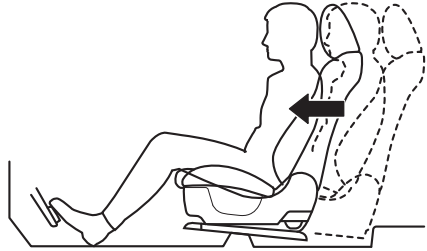
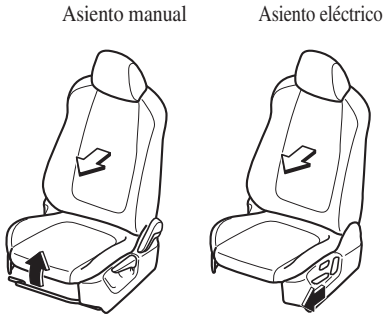

- Con el pie derecho en el pedal del freno, mueva el asiento hacia atrás hasta que ya no sienta calambres en el tobillo.
- Con el talón en el piso, asegúrese de que puede mover el pie entre el pedal del freno y el pedal del acelerador suavemente.
- Pise el pedal del acelerador completamente con el talón en el piso y asegúrese de que su tobillo no se sienta demasiado estirado.

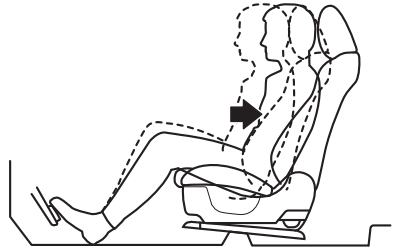
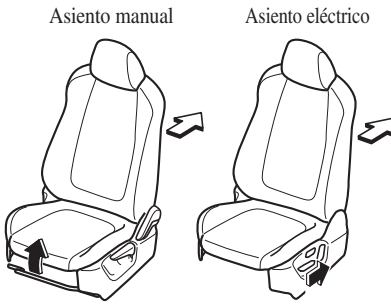

### Ajustar la altura del asiento

Ajuste la altura del asiento a una posición en la que tenga una vista clara hacia adelante y pueda conducir el vehículo con facilidad.

- Con la espalda apoyada en el respaldo, levante el asiento hasta la altura en la que pueda ver el borde trasero de la superficie del capó desde el parabrisas.

## Asientos

---

En el caso del asiento manual, elevar la altura del asiento también mueve el asiento hacia adelante. Ajuste nuevamente el asiento hacia adelante o hacia atrás.

Asiento manual

Asiento eléctrico

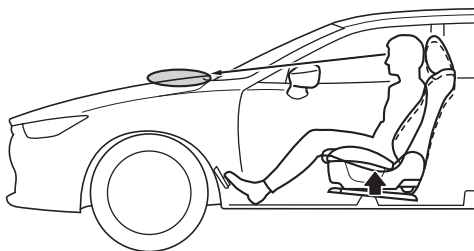

### Ajustar la posición del volante

Ajuste el volante a la posición en la que pueda accionarlo fácilmente y ver claramente los medidores.

1. Con la espalda apoyada en el respaldo, extienda los brazos, colóquelos por encima del volante y tire del volante hacia usted hasta la posición de las muñecas.

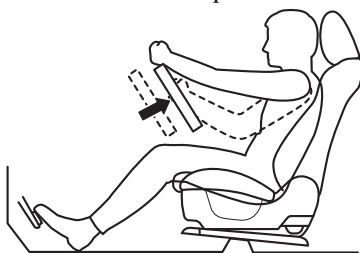

2. Ajuste la altura del volante de modo que los medidores puedan verse fácilmente.
3. Levante la palanca para bloquear correctamente el volante.

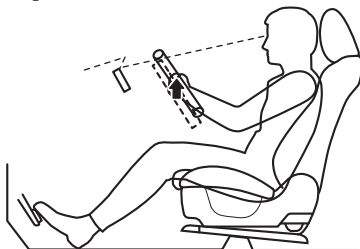

### Ajustar la posición del apoyacabezas

Para evitar choques en la cabeza y el cuello, ajuste los apoyacabezas a sus posiciones correctas.

Consulte la sección Ajuste de la altura en la página 2-31.

### ▼ Memoria de posición de conducción \*

La posición de conducción deseada se puede recuperar después de programarla. Se pueden programar las siguientes posiciones de conducción.

- Posición de asiento del conductor (deslizamiento de asiento, ajuste de altura, borde delantero del almohadón, reclinación de asiento)  
Consulte la sección Ajustar el asiento del conductor en la página 2-5.
- Exhibición de conducción activa (posición de exhibición, nivel de brillo, información de exhibición)  
Consulte la sección Exhibición de conducción activa en la página 4-59.

### **!** PRECAUCIÓN

*No coloque los dedos o las manos alrededor del almohadón del asiento mientras la función de memoria del asiento esté funcionando. El asiento se mueve automáticamente mientras la función de memoria de asiento está funcionando y se puede pellizcar y lastimar los dedos o manos.*

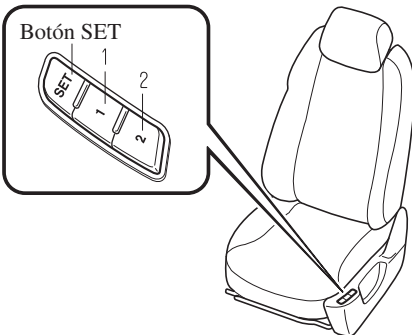

Se puede programar o utilizar una posición de conducción usando los botones situados al lado del asiento o en la llave.

### NOTA

- *No se puede programar el ajuste del soporte lumbar.*
- *Se puede programar una posición de conducción en los botones situados al lado del asiento o en la llave utilizada para conducir el vehículo.*
- *Si se ha realizado el servicio del vehículo y se han desconectado los cables de la batería, las posiciones de asiento programadas se borrarán. Reprogramación de las posiciones de asiento.*

### Programación

1. Verifique que se ha levantado el freno de estacionamiento.
2. Asegúrese que la palanca selectora está en la posición P.
3. Arranque el motor.
4. Ajuste el asiento y la exhibición de conducción activa a la posición de conducción deseada.
5. Oprima el botón SET en el asiento hasta que se escuche 1 bip.
6. Realice uno de los siguientes ajustes dentro de 5 segundos de haber completado el paso 5 anterior:

#### • **Programación usando un botón a un lado del asiento**

Oprima el botón que desea programar, el botón 1 o 2, hasta que escuche 1 bip.

#### • **Programación usando la llave**

Oprima el botón para abrir hasta que se escuche 1 sonido bip.

## Asientos

---

### NOTA

*Si escucha el bip 3 veces, se cancelará el funcionamiento.*

### Para mover la posición de conducción a la posición programada

#### (Usando un botón a un lado del asiento)

1. Verifique que se ha levantado el freno de estacionamiento.
2. Asegúrese que la palanca selectora está en la posición P.
3. Arranque el motor.
4. Oprima el botón de programación para la posición de conducción que desea recuperar (botón 1 o 2).
5. Se escucha un bip cuando se completa el ajuste de posición de conducción.

### NOTA

- Si no se cambia el movimiento de la posición de conducción, sólo escuchará el bip.
- Se puede recuperar una posición de asiento incluso con el motor apagado.
- En los siguientes casos se cancela el ajuste de posición de conducción:
  - Cualquiera de los interruptores de ajuste de asiento sean usados.
  - Se oprime el botón SET.
  - Se oprima el botón de programación 1 o 2.
  - Se usa el botón para cerrar o el botón para abrir de la llave.
  - El vehículo se comienza a mover.
  - Se ajusta la exhibición de conducción activa.

#### (Usando una llave programada)

1. Abra las puertas oprimiendo el interruptor de llave de puerta o el botón para abrir de la llave.

2. Después de abrir los seguros de las puertas, el ajuste de posición del asiento comienza 40 segundos de abrir la puerta del conductor, y se escucha un bip cuando termina la operación.
3. Verifique que se ha levantado el freno de estacionamiento.
4. Asegúrese que la palanca selectora está en la posición P.
5. Arranque el motor.
6. Comienza el ajuste de la exhibición de conducción activa.

### NOTA

- Si no se mueve la posición de conducción, no se escuchará el bip.
- En los siguientes casos se cancela el ajuste de posición de conducción:
  - Cualquiera de los interruptores de ajuste de asiento sean usados.
  - Se oprime el botón SET.
  - Se oprima el botón de programación 1 o 2.
  - Se usa el botón para cerrar o el botón para abrir de la llave.
  - El vehículo se comienza a mover.
  - Se ajusta la exhibición de conducción activa.

### Borrando posiciones de conducción programadas

#### (Borrando las posiciones de conducción programadas en la llave)

1. Cambie el encendido a OFF.
2. Oprima el botón SET a un lado del asiento hasta que se escuche 1 sonido bip.
3. Una vez que suene el bip, oprima el botón para cerrar de la llave en menos de 5 segundos hasta que escuche 1 bip.

**NOTA**

*Si escucha el bip 3 veces, se cancelará el funcionamiento.*

# Asientos

## ▼ Ajustar el asiento del acompañante

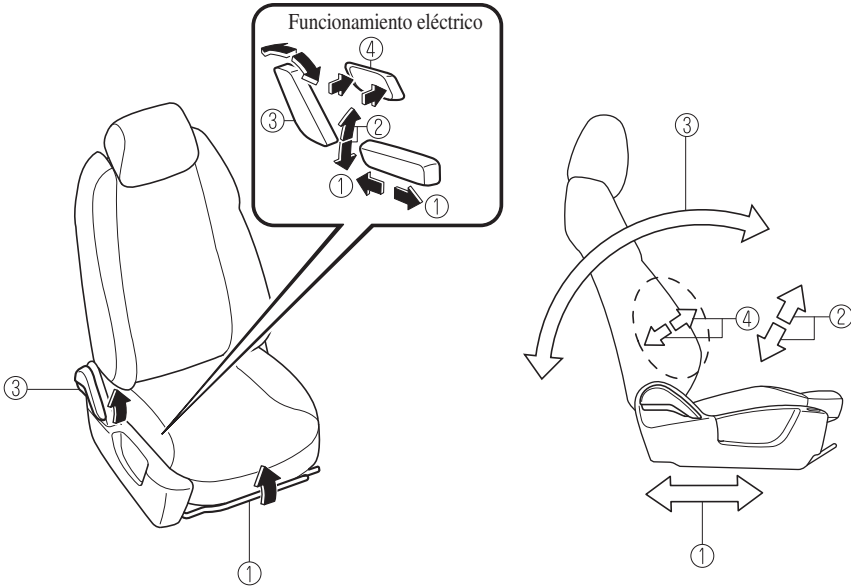

### ① Deslizamiento del asiento

(Asiento manual)

Para mover el asiento hacia adelante o hacia atrás, levante la palanca y deslice el asiento a la posición deseada y suelte la palanca.

Asegúrese que su palanca vuelve a su posición original y el asiento queda bloqueado en su lugar intentándolo empujar hacia adelante y hacia atrás.

(Asiento eléctrico)

Para deslizar el asiento, mueva el interruptor de ajuste del lado de afuera del asiento hacia adelante o hacia atrás y manténgalo en esa posición. Suelte el interruptor cuando el asiento esté en la posición deseada.

### ② Ajuste de la altura (Asiento eléctrico)\*

Para ajustar la altura del asiento, mueva el interruptor de deslizamiento elevación hacia arriba o abajo.

### ③ Inclinación del respaldo

(Asiento manual)

Para cambiar el ángulo de inclinación del respaldo, inclínese hacia adelante ligeramente levantando la palanca. A continuación, inclínese hacia atrás hasta la posición deseada y suelte la palanca.

Asegúrese que su palanca vuelve a su posición original y el respaldo queda bloqueado en su lugar intentándolo empujar hacia adelante y hacia atrás.

(Asiento eléctrico)



Para cambiar el ángulo de inclinación del respaldo, oprima la parte delantera o trasera del interruptor de inclinación. Suelte el interruptor cuando el asiento está en la posición deseada.

④ **Ajuste del soporte lumbar (Asiento eléctrico)\***

Para aumentar la dureza del asiento, mantenga oprimiendo la parte delantera del interruptor a la posición deseada, luego suéltelo.

Oprima la parte trasera del interruptor para reducir la firmeza.

## Asiento de segunda fila (tipo banqueta ajustable de división 6:4)

### ▼ Funcionamiento del asiento

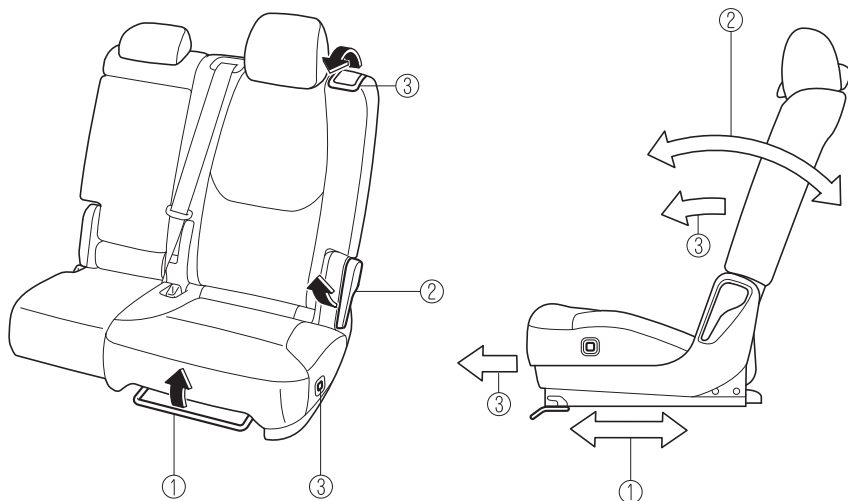

#### ① Deslizamiento del asiento (Ajuste hacia adelante/hacia atrás)

Para mover el asiento hacia adelante o hacia atrás, levante la palanca y deslice el asiento a la posición deseada y suelte la palanca.

Asegúrese que su palanca vuelve a su posición original y el asiento queda bloqueado en su lugar intentándolo empujar hacia adelante y hacia atrás.

#### ② Inclinación del respaldo

Para cambiar el ángulo de inclinación del respaldo, inclínesse hacia adelante ligeramente levantando la palanca. A continuación, inclínesse hacia atrás hasta la posición deseada y suelte la palanca.

La palanca también se puede usar cuando se bajan completamente los asientos.

Consulte la sección Plegar los asientos de segunda fila en la página 2-21.

Asegúrese que su palanca vuelve a su posición original y el respaldo queda bloqueado en su lugar intentándolo empujar hacia adelante y hacia atrás.

#### ③ Acceso al asiento de tercera fila

##### (Palanca)

Tire de la palanca a un lado de la cabecera para plegar el respaldo del asiento y deslizar el asiento hacia adelante.

Consulte la sección Acceder a los asientos de tercera fila en la página 2-17.

Asegúrese que su palanca vuelve a su posición original y el asiento queda bloqueado en su lugar intentándolo empujar hacia adelante y hacia atrás.

### **(Interruptor)\***

Oprima el interruptor para plegar el respaldo del asiento hacia adelante y liberar el seguro de deslizamiento del asiento. Luego, deslice el asiento hacia adelante.

Consulte la sección Acceder a los asientos de tercera fila en la página 2-17.

Asegúrese de que el asiento esté bloqueado en su sitio intentando empujarlo hacia adelante y hacia atrás.

### ▼ Apoyabrazos

El apoyabrazos en el centro del respaldo de la segunda fila se puede usar o levantar (si no hay un ocupante en el asiento central).

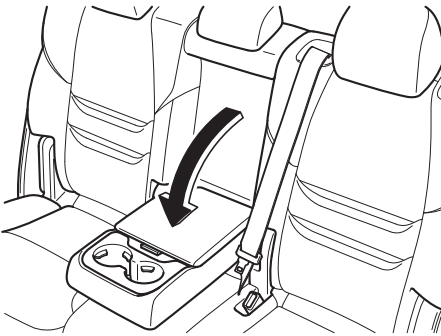

### **! ADVERTENCIA**

**Nunca ponga sus manos y dedos alrededor de las partes en movimiento del asiento y el apoyabrazos:**

*Poner sus manos y dedos cerca de partes en movimiento del asiento y el apoyabrazos es peligroso pues puede resultar en heridas.*

### **! PRECAUCIÓN**

- *Cuando guarde el apoyabrazos, asegúrese que los cables conectados a las tomas eléctricas USB en la caja del apoyabrazos estén almacenados en la caja del apoyabrazos. Si los cables no están almacenados en la caja del apoyabrazos, los cables y los dispositivos conectados se podrían dañar al guardar el apoyabrazos.*
- *Tenga cuidado de no aplicar fuerza excesiva al apoyabrazos, como por ejemplo, sentarse sobre él. De lo contrario, podría deformarse o dañarse.*

### ▼ Acceso al asiento de tercera fila

Los ocupantes pueden entrar y salir fácilmente de los asientos de la tercera fila deslizando hacia delante los asientos de la segunda fila.

# Asientos

## **! ADVERTENCIA**

**Asegúrese que no hay nadie en el área del asiento de segunda fila antes de usar una palanca u oprimir un interruptor:**

Es peligroso no comprobar el área del asiento de segunda fila antes de plegar el respaldo de un asiento con una palanca o un interruptor. El área del asiento de segunda fila es difícil de ver desde la parte de atrás del vehículo. Operar una palanca o oprimir un interruptor sin verificar puede causar lesiones a una persona cuando el respaldo de un asiento se pliega repentinamente hacia adelante.

**No accione la palanca del lado de la cabecera ni oprima el interruptor del lado del asiento en las siguientes condiciones:**

Accionar la palanca del lado de la cabecera u oprimir el interruptor del lado del asiento en las siguientes condiciones es peligroso, ya que el asiento puede moverse de forma inesperada y causar una lesión, como por ejemplo, un pellizco en el pie entre el asiento y el piso.

➤ Ocupante está sentado en el asiento de segunda fila

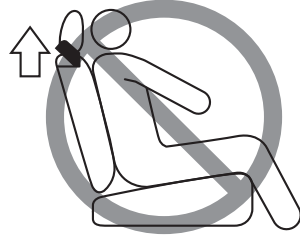

➤ El respaldo del asiento de segunda fila está plegado hacia adelante

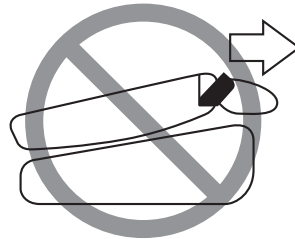

- Niño sentado en seguridad para niños en asiento de segunda fila

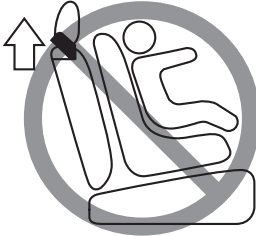

### **⚠ PRECAUCIÓN**

- Cuando opere el asiento, tenga cuidado de no atascarse las manos o los pies, ni golpearse la cabeza.
- Antes de mover el asiento de segunda fila, asegúrese de que la cabecera esté en la posición más baja. Si el asiento de segunda fila está plegado hacia adelante mientras la cabecera está levantada, no habrá suficiente espacio para entrar o salir del vehículo, lo que podría hacer que el ocupante tropiece y caiga, causando lesiones.
- Verifique la posición de un asiento delantero antes de plegar un respaldo del asiento de segunda fila.

Dependiendo de la posición de un asiento delantero, podría no ser posible plegar completamente un respaldo de la segunda fila debido a que podría golpear el respaldo del asiento delantero lo que puede rayar o dañar el asiento delantero o su bolsillo. Si fuera necesario desmonte la cabecera del asiento exterior de la segunda fila.

### **Entrar/salir del área de asiento de tercera fila**

1. Baje la cabecera completamente hacia abajo.  
Consulte la sección Cabeceras en la página 2-31.
2. **(Palanca)**  
Tire de la palanca a un lado de la cabecera para desbloquear el asiento, plegar el respaldo hacia adelante y deslizar el asiento hacia delante.

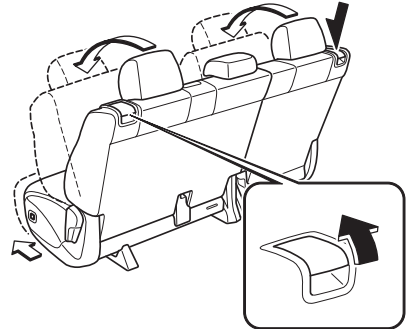

### **(Interruptor)**

Para desbloquear el asiento, oprima el interruptor de forma continua hasta que se active un sonido, suéltelo, pliegue el respaldo del asiento hacia adelante y deslice el asiento hacia adelante.

## Asientos

### NOTA

Cuando se cumple cualquiera de las siguientes condiciones, un sonido bip se activa de forma continua y se cancela el funcionamiento del interruptor:

- La puerta del lado en el que se accionó el interruptor está cerrada.
- El interruptor se oprime de forma continua durante 5 s o más.
- El vehículo está siendo conducido.
- La palanca selectora está en una posición distinta a P y el freno de estacionamiento está desactivado.
- La batería se ha deteriorado.
- Hay un problema de sistema.

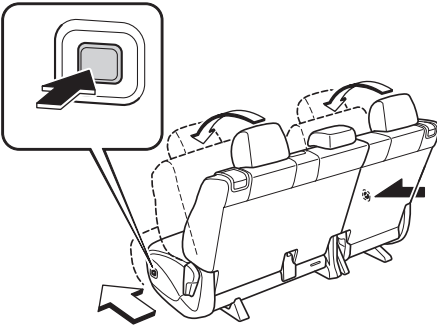

### ⚠ PRECAUCIÓN

- No utilice la palanca en el lado de un asiento de segunda fila mientras el respaldo está plegado y el asiento deslizado hacia adelante. Utilizar la palanca a la fuerza puede dañar la palanca.
- Después de entrar/salir del área de los asientos de la tercera fila, vuelva el respaldo de la segunda fila a su posición vertical y bloquéelo después de deslizarlo hacia atrás.

Asegúrese que está bloqueado intentando moverlo suavemente hacia atrás y adelante.

De lo contrario, podría moverse inesperadamente y causar lesiones.

### Después de entrar o salir del vehículo

Mueva el respaldo del asiento hacia atrás, deslice el asiento hacia atrás y bloquee el asiento.

### Entrando/saliendo del área de asiento de tercera fila con un sistema de seguridad para niños instalado (sólo asiento del lado derecho)

El acceso a los asientos de la tercera fila es posible incluso cuando haya un sistema de seguridad para niños instalado en el asiento de la segunda fila.

#### (Palanca)

Tire de la palanca situada en el lateral de la cabecera para bajar la parte delantera del asiento y deslícelo hacia delante.

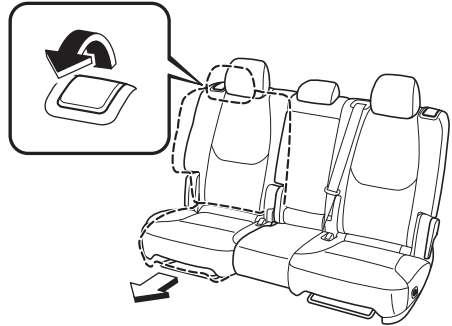

#### (Interruptor)

Para desbloquear el asiento, oprima el interruptor de forma continua hasta que se active un sonido, suéltelo, pliegue el respaldo del asiento hacia adelante y deslice el asiento hacia adelante.

**NOTA**

Cuando se cumple cualquiera de las siguientes condiciones, un sonido bip se activa de forma continua y se cancela el funcionamiento del interruptor.

- La puerta del lado en el que se accionó el interruptor está cerrada.
- El interruptor se oprime de forma continua durante 5 s o más.
- El vehículo está siendo conducido.
- La palanca selectora está en una posición distinta a P y el freno de estacionamiento está desactivado.
- La batería se ha deteriorado.
- Hay un problema de sistema.

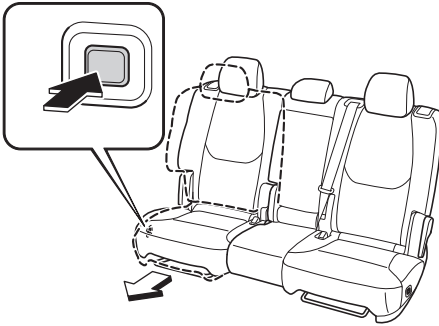

**PRECAUCIÓN**

Después de entrar/salir del área de asiento de tercera fila, bloquee el asiento después de deslizarlo hacia atrás.

Asegúrese que está bloqueado intentando moverlo suavemente hacia atrás y adelante.

De lo contrario, podría moverse inesperadamente y causar lesiones.

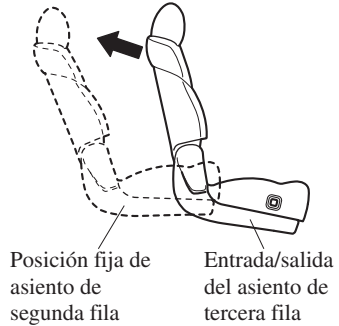
**NOTA**

El asiento de segunda fila no se puede mover hacia delante mientras el cinturón de seguridad está asegurando el sistema de seguridad para niños.

**Después de entrar o salir del vehículo**

Mueva el respaldo del asiento hacia atrás, deslice el asiento hacia atrás y bloquee el asiento.

**▼ Plegar los asientos de segunda fila**

Para crear un espacio plano en el compartimiento para equipajes, pliegue los respaldos de los asientos hacia delante.

# Asientos

## Plegando los respaldos

### **! ADVERTENCIA**

#### **Asegúrese que los componentes ajustables de un asiento de segunda fila están bloqueados después de plegar el respaldo:**

Un asiento de segunda fila que no está correctamente bloqueado es peligroso. En el caso de un choque o una parada brusca, el asiento de segunda fila se podría mover, causándole heridas.

Después de plegar el respaldo de un asiento de segunda fila, asegúrese que los componentes ajustables del asiento están bloqueados en su lugar al intentar deslizar el asiento hacia atrás y adelante.

### **! PRECAUCIÓN**

- Al plegar el respaldo del asiento hacia delante, siempre sostenga el respaldo del asiento con una mano. Si no lo sostiene con una mano, se podría lastimar los dedos o la mano que levanta la palanca.
- Verifique la posición de un asiento delantero antes de plegar un respaldo del asiento de segunda fila. Dependiendo de la posición de un asiento delantero, podría no ser posible plegar completamente un respaldo de la segunda fila debido a que podría golpear el respaldo del asiento delantero lo que puede rayar o dañar el asiento delantero o su bolsillo. Si fuera necesario desmonte la cabecera del asiento exterior de la segunda fila.

### **NOTA**

Los asientos no se pueden aplanar mientras los asientos de la segunda fila estén desbloqueados, incluso si se acciona la palanca situada en el lateral de la cabecera y se acciona la palanca de inclinación. Antes de plegar los asientos de la segunda fila, mueva el respaldo del asiento hacia adelante una vez, deslice el asiento hacia atrás y bloquee el asiento.

1. Baje la cabecera completamente hacia abajo.  
Consulte la sección Cabeceras en la página 2-31.
2. Levante la palanca del lado del asiento de la segunda fila para plegar hacia abajo el respaldo del asiento.

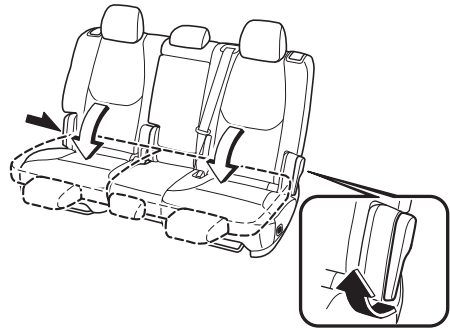



**NOTA**

*Para crear un espacio plano para el equipaje entre la parte de atrás del vehículo y la parte de atrás de los asientos delanteros, pliegue los asientos de la segunda y tercera fila (página 2-29).*

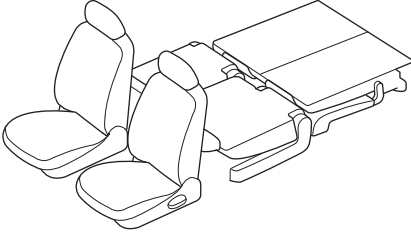

**Para regresar el respaldo a su posición vertical:**

**⚠ ADVERTENCIA**

***Al volver un respaldo de asiento a su posición vertical, asegúrese que el cinturón de seguridad de tipo de 3 puntos no está atrapado con el respaldo del asiento ni doblado:***

*Si el cinturón de seguridad se usa mientras está atrapado con el respaldo del asiento o doblado, el cinturón de seguridad no podrá funcionar para lo que fuera diseñado, lo que puede resultar en heridas graves o muertes.*

1. Asegúrese que el cinturón de seguridad no está atascado en el asiento de la segunda fila y no está doblado, luego levante el respaldo mientras impide que el cinturón de seguridad quede atrapado con el respaldo.

2. Oprima el respaldo del asiento hacia atrás y bloquéelo en su lugar. Después de regresar el respaldo del asiento a su posición vertical, asegúrese que está bien bloqueado.

# Asientos

## Asiento de segunda fila (Asiento tipo capitán)

Tipo apoyabrazos con función de ajuste del ángulo (pasillo central)



Tipo consola de asiento de segunda fila

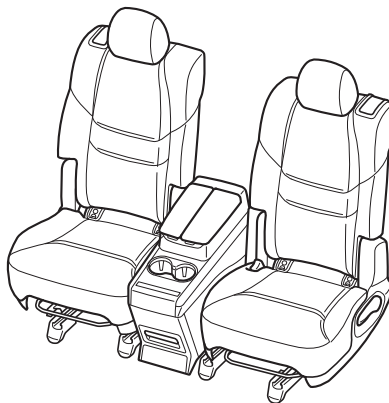

### ▼ Funcionamiento del asiento

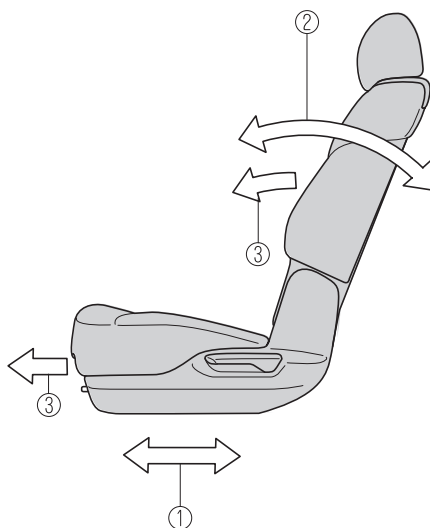
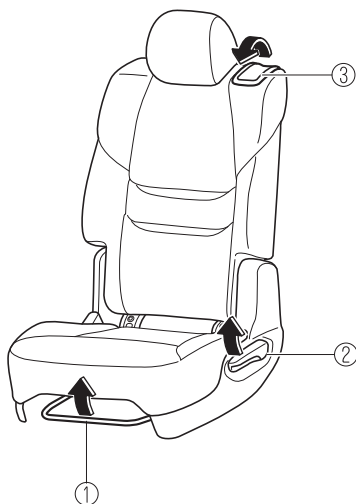

#### ① Deslizamiento del asiento (Ajuste hacia adelante/hacia atrás)

Para mover el asiento hacia adelante o hacia atrás, levante la palanca y deslice el asiento a la posición deseada y suelte la palanca.

Asegúrese que su palanca vuelve a su posición original y el asiento queda bloqueado en su lugar intentándolo empujar hacia adelante y hacia atrás.

### ② **Inclinación del respaldo**

Para cambiar el ángulo de inclinación del respaldo, inclínese hacia adelante ligeramente levantando la palanca. A continuación, inclínese hacia atrás hasta la posición deseada y suelte la palanca.

La palanca también se puede usar cuando se bajan completamente los asientos.

Consulte la sección **Cómo plegar los asientos de segunda fila** en la página 2-27.

Asegúrese que su palanca vuelve a su posición original y el respaldo queda bloqueado en su lugar intentándolo empujar hacia adelante y hacia atrás.

### ③ **Acceso al asiento de tercera fila**

Para acceder a los asientos de la tercera fila, tire de la palanca situada en el lateral de la cabecera para plegar el respaldo del asiento y deslice el asiento hacia adelante.

Consulte la sección **Cómo acceder a los asientos de tercera fila** en la página 2-26.

Asegúrese que su palanca vuelve a su posición original y el respaldo queda bloqueado en su lugar intentándolo empujar hacia adelante y hacia atrás.

## ▼ **Descansabrazos**

### Uso del apoyabrazos

El apoyabrazos en el lateral del respaldo de asiento de segunda fila puede utilizarse o colocarse en posición vertical.

### Ajuste del ángulo

El ángulo del apoyabrazos se puede ajustar en función del ángulo del respaldo del asiento.

Para ajustar el ángulo, baje el apoyabrazos a la posición más baja, tire de él hacia arriba hasta la posición deseada y bloquéelo. Para volver a ajustar el ángulo, guarde el apoyabrazos una vez y luego, vuelva a bajarlo a la posición más baja.

Después del ajuste, asegúrese de que el apoyabrazos esté bien bloqueado presionándolo ligeramente hacia abajo.

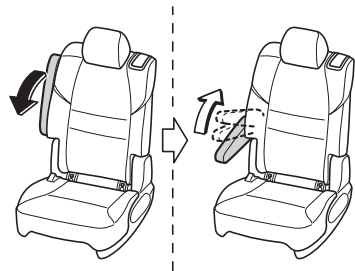

# Asientos

---

## **ADVERTENCIA**

### **Nunca ubique la parte del hombro de un cinturón de seguridad sobre el apoyabrazos:**

Colocar la parte del hombro del cinturón de seguridad de la segunda fila sobre el apoyabrazos es peligroso, ya que no puede proporcionar una protección adecuada en caso de un choque y podría provocar lesiones graves.

### **Nunca ponga sus manos y dedos alrededor de las partes en movimiento del asiento y el descansabrazos:**

Poner sus manos y dedos cerca de partes en movimiento del asiento y el descansabrazos es peligroso pues puede resultar en heridas.

## **PRECAUCIÓN**

Tenga cuidado de no aplicar fuerza excesiva al apoyabrazos, como, por ejemplo, sentarse sobre él. De lo contrario, podría deformarse o dañarse.

### **▼ Acceso al asiento de tercera fila**

Los ocupantes pueden entrar y salir fácilmente de los asientos de la tercera fila deslizando hacia delante los asientos de la segunda fila.

## **ADVERTENCIA**

**Asegúrese que no hay nadie en el área del asiento de segunda fila antes de usar las palancas:**

No verificar el área del asiento de segunda fila para que pueda ser usado por personas antes de plegar los respaldos con las palancas es peligroso. El área del asiento de segunda fila es difícil de ver desde la parte de atrás del vehículo. Si acciona las palancas sin verificar, podría causar lesiones a una persona cuando el respaldo del asiento se pliega repentinamente hacia adelante.

## **PRECAUCIÓN**

Antes de mover el asiento de segunda fila, asegúrese de que la cabecera esté en la posición más baja. Si el asiento de segunda fila está plegado hacia adelante mientras la cabecera está levantada, no habrá suficiente espacio para entrar o salir del vehículo, lo que podría hacer que el ocupante tropiece y caiga, causando lesiones.

### **NOTA**

Los ocupantes también pueden entrar y salir del área del asiento de tercera fila al pasar entre los asientos de segunda fila con el tipo de apoyabrazos que tiene la función de ajuste del ángulo. Los ocupantes pueden pasar fácilmente inclinando el apoyabrazos hacia delante.

### **Entrar/salir del área de asiento de tercera fila**

1. Baje la cabecera completamente hacia abajo.  
Consulte la sección Cabeceras en la página 2-31.

2. Tire de la palanca a un lado de la cabecera para desbloquear el asiento, plegar el respaldo hacia adelante y deslizar el asiento hacia delante.

**NOTA**

Los asientos no se pueden aplanar mientras los asientos de la segunda fila estén desbloqueados, incluso si se acciona la palanca situada en el lateral de la cabecera y se acciona la palanca de inclinación. Antes de plegar los asientos de la segunda fila, mueva el respaldo del asiento hacia adelante una vez, deslice el asiento hacia atrás y bloquee el asiento.

**Después de entrar o salir del vehículo**

Mueva el respaldo del asiento hacia atrás, deslice el asiento hacia atrás y bloquee el asiento.

**⚠ PRECAUCIÓN**

Después de entrar/salir del área de los asientos de la tercera fila, vuelva el respaldo de la segunda fila a su posición vertical y bloquéelo después de deslizarlo hacia atrás.

Asegúrese que está bloqueado intentando moverlo suavemente hacia atrás y adelante.

De lo contrario, podría moverse inesperadamente y causar lesiones.

**▼ Plegar los asientos de segunda fila**

Para crear un espacio plano en el compartimiento para equipajes, pliegue los respaldos de los asientos hacia delante.

**⚠ ADVERTENCIA**

**Asegúrese que los componentes ajustables de un asiento de segunda fila están bloqueados después de plegar el respaldo:**

Un asiento de segunda fila que no está correctamente bloqueado es peligroso. En el caso de un choque o una parada brusca, el asiento de segunda fila se podría mover, causándole heridas.

Después de plegar el respaldo de un asiento de segunda fila, asegúrese que los componentes ajustables del asiento están bloqueados en su lugar al intentar deslizar el asiento hacia atrás y adelante.

**No conduzca el vehículo con un ocupante sobre un respaldo de asiento plegado o en el compartimiento para equipajes.**

Durante una frenada brusca o un choque, la persona podría resultar gravemente herida o morir.

**Asegure la carga firmemente en el compartimiento para equipajes cuando se transporta con los respaldos de los asientos plegados:**

Conducir sin asegurar la carga y el equipaje firmemente es peligroso pues se podría mover y obstruir la conducción al querer frenar de emergencia o un choque resultando en un accidente inesperado.

## Asientos

### **⚠ PRECAUCIÓN**

- *Al plegar el respaldo del asiento hacia delante, siempre sostenga el respaldo del asiento con una mano. Si no lo sostiene con una mano, se podría lastimar los dedos o la mano que levanta la palanca.*
- *Verifique la posición de un asiento delantero antes de plegar un respaldo del asiento de segunda fila. Dependiendo de la posición de un asiento delantero, podría no ser posible plegar completamente un respaldo de la segunda fila debido a que podría golpear el respaldo del asiento delantero lo que puede rayar o dañar el asiento delantero o su bolsillo. Si fuera necesario desmonte la cabecera del asiento exterior de la segunda fila.*

### **NOTA**

*Los asientos no se pueden aplanar mientras los asientos de la segunda fila estén desbloqueados, incluso si se acciona la palanca situada en el lateral de la cabecera y se acciona la palanca de inclinación. Antes de plegar los asientos de la segunda fila, mueva el respaldo del asiento hacia adelante una vez, deslice el asiento hacia atrás y bloquee el asiento.*

### **Plegando los respaldos**

1. Baje la cabecera completamente hacia abajo.  
Consulte la sección Cabeceras en la página 2-31.
2. **(Tipo apoyabrazos con función de ajuste del ángulo)**  
Si los apoyabrazos están hacia abajo, regréselos hacia arriba.

3. Levante la palanca del lado del asiento de la segunda fila para plegar hacia abajo el respaldo del asiento.

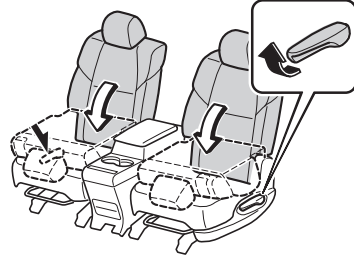

### **Para regresar el respaldo a su posición vertical**

Oprima el respaldo del asiento hacia atrás y bloquéelo en su lugar. Después de regresar el respaldo del asiento a su posición vertical, asegúrese que está bien bloqueado.

## Asiento de tercera fila

### ▼ Plegar los asientos de tercera fila

Para crear un espacio de compartimiento para equipajes, pliegue los asientos de tercera fila hacia adelante.

#### **PRECAUCIÓN**

*No aplique carga a la cabecera con la cabecera en posición vertical y el respaldo plegado. De lo contrario, se podría dañar la cabecera.*

#### **NOTA**

*Al plegar los respaldos hacia delante, pliéguelos en dos pasos.*

#### **Plegando los respaldos de los asientos (con correa)**

1. Asegure los cinturones de seguridad de los asientos de tercera fila en sus soportes.  
Consulte la sección Desabrochándose los cinturones de seguridad en la página 2-42.
2. Deslice el asiento de la segunda fila completamente hacia adelante.

3. Tire de la correa para plegar la cabecera.

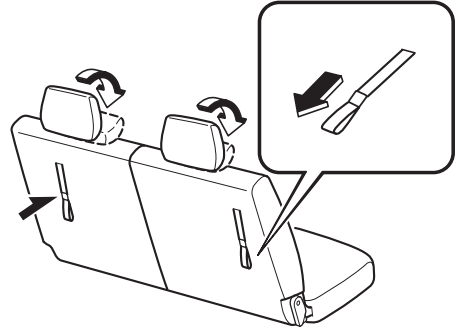

4. Tire más de la correa para plegar hacia delante el asiento de la tercera fila.

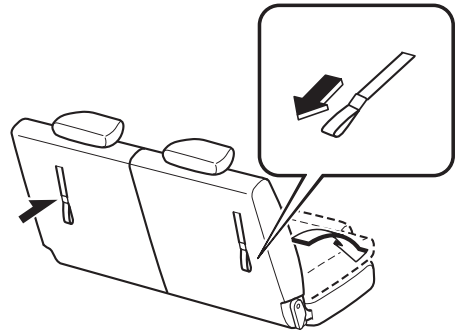

#### **Plegando los respaldos de los asientos (con palanca)**

1. Asegure los cinturones de seguridad de los asientos de tercera fila en sus soportes.  
Consulte la sección Desabrochándose los cinturones de seguridad en la página 2-42.
2. Deslice el asiento de la segunda fila completamente hacia adelante.

## Asientos

3. Baje la palanca para plegar la cabecera.

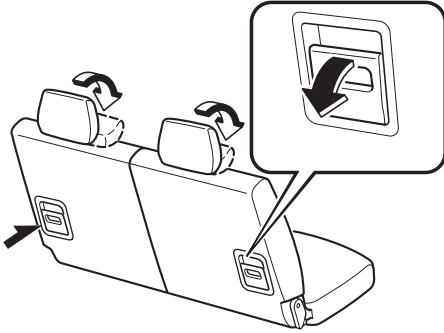

4. Baje más la palanca para plegar hacia delante el asiento de tercera fila.

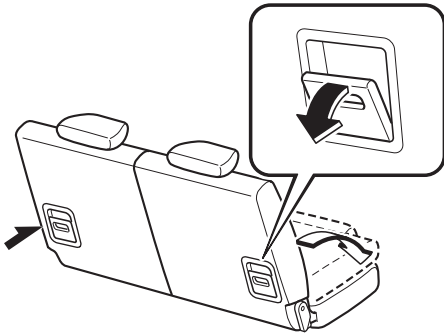

### **NOTA**

*Para crear un espacio plano para el equipaje entre la parte de atrás del vehículo y la parte de atrás de los asientos delanteros, pliegue los asientos de la segunda y tercera fila (página 2-21, 2-27).*

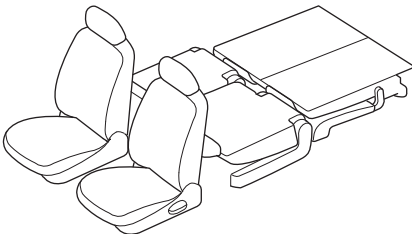

### **Para volver a colocar el asiento de tercera fila en su posición original**

1. Vuelva el respaldo a su posición original tirando de la correa/palanca en la parte trasera del respaldo. Asegúrese de que el respaldo del asiento esté bien sujeto intentando moverlo ligeramente hacia adelante y hacia atrás.
2. Levante la cabecera hasta su posición vertical.



## Cabeceras

Su vehículo está equipado con cabecera en todos los asientos exteriores y el asiento central de la segunda fila. Las cabeceras son para proteger a Ud. y los pasajeros de las heridas en el cuello.

### **!** ADVERTENCIA

**Se debe conducir siempre con las cabeceras insertadas cuando se usan los asientos y asegúrese que están ajustadas correctamente. Además, levante siempre los apoyacabezas de todos los asientos de segunda fila cuando los esté usando:**

Conducir con las cabeceras demasiado bajas o desmontadas es peligroso. Sin soporte detrás de su cabeza, su cuello se podría herir gravemente en caso de un choque.

#### NOTA

*(Asiento de tercera fila)*

*Las cabeceras no son ajustables.*

#### ▼ Ajuste de la altura

Ajuste la cabecera de forma que la parte central esté a la altura de la parte superior de las orejas del pasajero.

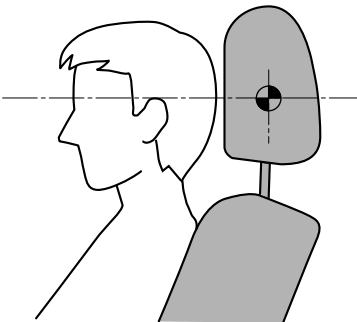

Para levantar la cabecera, tire de la misma hasta dejarla en la posición deseada.

Para bajar la cabecera, oprima la liberación del seguro, luego empuje la cabecera hacia abajo.

#### Asiento exterior delantero

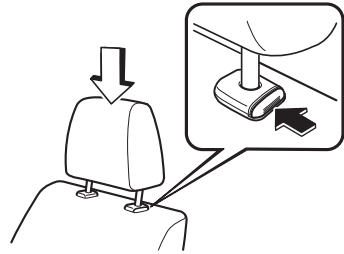

#### Asiento exterior de la segunda fila

**(Tipo banqueta ajustable de división 6:4)**

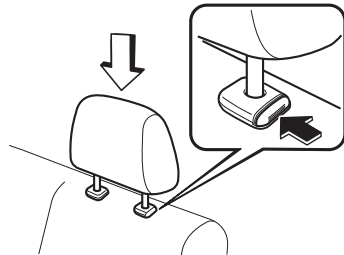

**(Asiento tipo capitán)**

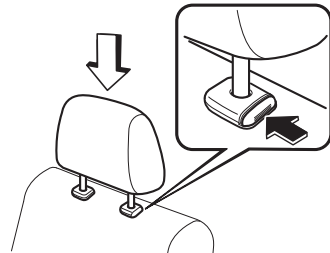

## Asientos

### Asiento central de segunda fila (tipo banqueta ajustable de división 6:4)

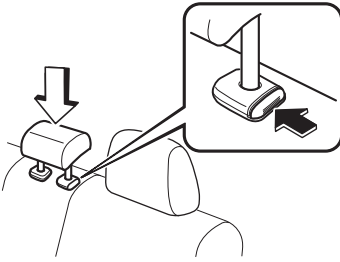

#### ▼ Quitar/Instalar (Asiento exterior delantero/asiento de segunda fila)

Para desmontar la cabecera, tire de ella hacia arriba mientras que oprime el seguro.

Para instalar la cabecera, inserte las patas dentro de los agujeros mientras presiona el seguro.

### **! ADVERTENCIA**

***Se debe conducir siempre con las cabecera insertadas cuando se usan los asientos y asegúrese que están bien instaladas:***

*Conducir con las cabecera sin instalar es peligroso. Sin soporte detrás de su cabeza, su cuello se podría herir gravemente en caso de un choque.*

***Después de instalar una cabecera, intente levantarla para asegurarse que no se sale:***

*Conducir con una cabecera sin sujetar es peligroso ya que la efectividad de la cabecera será reducida lo que puede hacer que se salga del asiento.*

### **! PRECAUCIÓN**

- *Al instalar la cabecera, asegúrese que está instalada correctamente con la parte delantera de la cabecera hacia delante. Si la cabecera está instalada incorrectamente, se podría salir del asiento durante un choque y resultar en heridas.*
- *Las cabeceras en todos los asientos delanteros y de segunda fila están diseñados especialmente para cada asiento. No cambie las cabeceras de posiciones. Si una cabecera no está instalada correctamente en la posición del asiento, la efectividad de la cabecera durante un choque se verá comprometida lo que puede resultar en heridas.*

#### ▼ Cabeceras plegables (Asiento de tercera fila)

Los asientos de tercera fila están equipados con cabeceras plegables.

#### **NOTA**

*Las cabeceras plegables no se pueden ajustar ni retirar.*

**(Con correa)**

Para plegar la cabecera, tire de la correa y pliegue la cabecera hacia abajo.

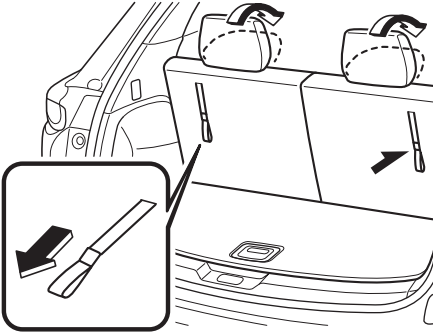
**(Con palanca)**

Para plegar la cabecera, mueva la palanca hacia abajo.

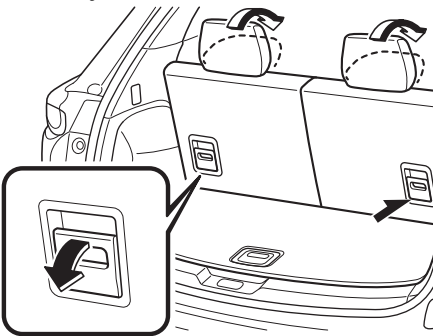

Para volver a colocar la cabecera en posición vertical, levántela hacia arriba.

## **⚠ ADVERTENCIA**

**Conduzca siempre con las cabeceras en posición vertical cuando los asientos de tercera fila estén ocupados, y asegúrese de que estén bien sujetos:**

*Conducir con las cabeceras plegadas es peligroso. Sin soporte detrás de su cabeza, su cuello se podría herir gravemente en caso de un choque.*

## Calefacción del asiento\*

Los asientos delanteros y de segunda fila tienen calefacción eléctrica. Para modo encendido debe cambiarse a ON.

Oprima el interruptor de la calefacción del asiento mientras el encendido está en ON para hacer funcionar la calefacción del asiento. Los indicadores se encienden para indicar que la calefacción del asiento está funcionando. El modo cambia de la siguiente manera cada vez que se oprime el interruptor de calefacción del asiento.

### Delantero

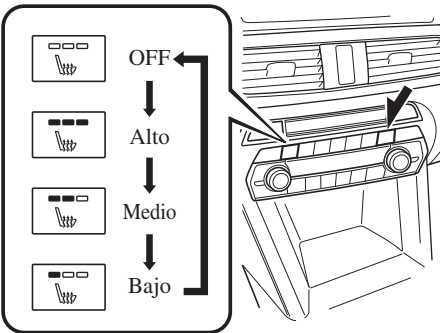

### Asiento de segunda fila\*

(Tipo banqueta ajustable de división 6:4)

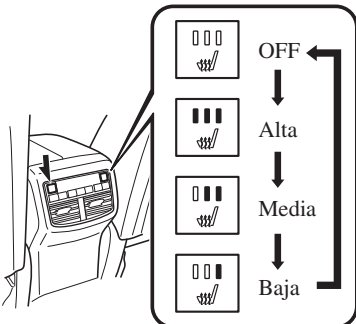

(Asiento tipo capitán)  
Tipo pasillo central

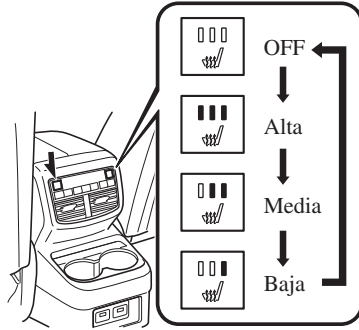

Tipo consola de segunda fila

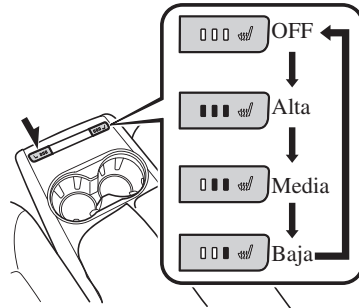

## ⚠ ADVERTENCIA

**Tenga cuidado cuando use la calefacción del asiento:**

*El calor de la calefacción del asiento puede estar demasiado alto para algunas personas, tal como se indica a continuación, y puede provocar quemaduras de baja temperatura.*

- *Bebés, niños pequeños, personas mayores y personas con dificultades físicas*
- *Personas con piel delicada*
- *Personas excesivamente cansadas*
- *Personas intoxicadas*

# Calefacción del asiento/Ventilación de asiento/Volante calefaccionado

- *Personas que han tomado medicamentos que inducen el sueño como pastillas para dormir o remedios para los resfriados*

**No use la calefacción del asiento con nada que tenga la capacidad de retener humedad como una sábana o almohadón en el asiento:**

*El asiento se puede calentar excesivamente y provocar quemaduras de baja temperatura.*

**No use la calefacción del asiento incluso cuando duerma una siesta en el vehículo:**

*El asiento se puede calentar excesivamente y provocar quemaduras de baja temperatura.*

**No coloque objetos pesados con proyecciones filosas en el asiento, ni inserte agujas o pasadores en él:**

*Esto puede provocar que el asiento se caliente demasiado y resulte en heridas debidas a quemaduras menores.*

 **PRECAUCIÓN**

- **(Asiento de segunda fila)**  
*Antes de plegar un respaldo de segunda fila, asegúrese que el interruptor de la calefacción de asiento de segunda fila esté desconectado. Si se pliega un respaldo de segunda fila mientras la calefacción de asiento de segunda fila está funcionando, podría calentar excesivamente el asiento y dañar la superficie del asiento.*
- *No use solventes orgánicos para limpiar el asiento. Podría dañar la superficie del asiento y el calentador.*

**NOTA**

- *Use la calefacción del asiento cuando el motor está funcionando. Dejar la calefacción del asiento encendida por períodos largos con el motor apagado puede hacer que se descargue la batería.*
- *Cuando se apaga el motor mientras las calefacciones de los asientos están funcionando y se cambia el encendido a ON, las calefacciones de los asientos no se volverán a conectar automáticamente. Para conectar los calentadores de asientos, oprima otra vez el interruptor. Además, la calefacción de asiento de segunda fila se detiene automáticamente después que se usan los calentadores de asiento durante aproximadamente 90 minutos.*
- *La temperatura de la calefacción del asiento no puede ser ajustada más allá de Alta, Media y Baja porque la calefacción del asiento está controlado por un termostato.*
- **(Vehículos con ventilación de asiento)**  
*La calefacción del asiento delantero no puede utilizarse al mismo tiempo que la ventilación de asiento.*

## Ventilación de asiento\*

La ventilación de asiento utiliza ventiladores instalados en los asientos para aspirar aire alrededor de la superficie del asiento y ventilarlos. Para modo encendido debe cambiarse a ON.

Oprima el interruptor de ventilación de asiento mientras el encendido está en ON para hacer funcionar la ventilación de asiento. Los indicadores se encienden para indicar que la ventilación de asiento está funcionando. El modo cambia de la siguiente manera cada vez que se oprime el interruptor de ventilación de asiento.

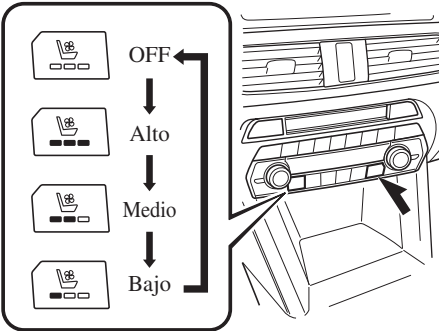

### NOTA

- Use la ventilación de asiento cuando el motor está funcionando. Dejar la ventilación de asiento encendida por períodos largos con el motor apagado puede hacer que se descargue la batería.
- Cuando se apaga el motor mientras las ventilaciones de los asientos están funcionando y se cambia el encendido a ON, las ventilaciones de los asientos no se volverán a conectar automáticamente.
- **(Vehículos con calefacción del asiento delantero)**

La ventilación de asiento no puede utilizarse al mismo tiempo que la calefacción del asiento delantero.

### ⚠ PRECAUCIÓN

- No use solventes orgánicos para limpiar el asiento. Podría dañar la superficie del asiento y las partes de la ventilación de asiento.
- No coloque objetos pesados con proyecciones filosas en el asiento, ni inserte agujas o pasadores en el.

# Calefacción del asiento/Ventilación de asiento/Volante calefaccionado

## Volante calefaccionado\*

Las empuñaduras a la izquierda y derecha del volante se pueden calentar.

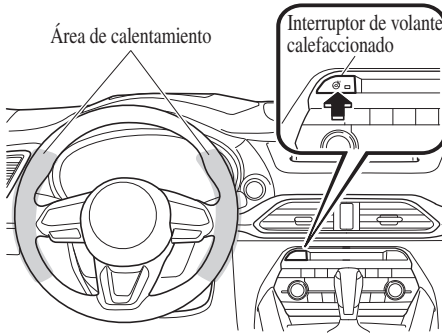

Para modo encendido debe cambiarse a ON.

Oprima el interruptor para encender el volante calefaccionado. El volante calefaccionado funciona durante aproximadamente 30 minutos y luego se apaga automáticamente.

El indicador se enciende cuando el calentador está funcionando.

Para apagar el volante calefaccionado antes de que transcurran los 30 minutos, vuelva a oprimir el interruptor.

### **PRECAUCIÓN**

Los siguientes tipos de personas deben tener cuidado de no tocar el volante. De lo contrario, podrían sufrir quemaduras de baja temperatura.

- *Bebés, niños pequeños, personas mayores y personas con dificultades físicas*
- *Personas con piel delicada*
- *Personas excesivamente cansadas*

- *Personas intoxicadas*
- *Personas que han tomado medicamentos que inducen el sueño como pastillas para dormir o remedios para los resfriados*

# Sistema de cinturones de seguridad

---

## Precauciones de los cinturones de seguridad

Los cinturones de seguridad ayudan a reducir la posibilidad de sufrir heridas graves en caso de accidentes o frenadas bruscas. Mazda recomienda que el conductor y todos los pasajeros usen los cinturones de seguridad en todo momento.

### (Excepto México)

Todos los retractores de los cinturones de seguridad están diseñados para mantener los cinturones de falda/hombro donde no estorben cuando no se usan.

El cinturón de seguridad del conductor no se puede usar para instalar un sistema de seguridad para niños y tiene un sólo modo de bloqueo de emergencia. El conductor debe usarlo confortablemente y se bloqueará en caso de un choque.

Sin embargo, el asiento del acompañante y los retractores de todos los cinturones de falda/hombro traseros funcionan en dos modos: el modo de bloqueo de emergencia, y en el caso de los sistemas de seguridad para niños, en el modo de bloqueo automático. A pesar que recomendamos que ponga todos los niños en los asientos traseros, si se ve obligado a usar el asiento del acompañante para un niño, deslice hacia atrás el asiento del acompañante tanto como sea posible y asegúrese que el sistema de seguridad para niños está bien instalado.

### (México)

Todos los asientos tienen cinturones de falda/hombro. Estos cinturones tienen retractores con trabas de inercia para cuando no se usan. Las trabas permiten que los cinturones queden confortables, pero sin embargo se traban automáticamente en caso de un accidente.

## ADVERTENCIA

**Use siempre su cinturón de seguridad y asegúrese que todos los pasajeros están bien protegidos:**

*Es extremadamente peligroso no usar un cinturón de seguridad. En caso de accidente, los pasajeros que no usan cinturones de seguridad pueden golpear a alguien o golpearse con el interior del vehículo o incluso salir proyectados del vehículo. Pueden sufrir heridas graves o incluso la muerte. En el mismo accidente, los pasajeros que usan cinturones de seguridad estarán más seguros.*

**No use los cinturones de seguridad si están doblados:**

*Los cinturones de seguridad doblados son peligrosos. En caso de un choque, todo el ancho del cinturón no podrá absorber el impacto. Esto hará más fuerza sobre los huesos debajo del cinturón, causándole heridas graves o la muerte. Por lo tanto, si su cinturón de seguridad está torcido, deberá enderezar el cinturón de seguridad para eliminar las torceduras y permitir usar todo el ancho del cinturón.*



# Sistema de cinturones de seguridad

---

***Nunca use un cinturón de seguridad para más de una persona a la vez:***

*Usar un cinturón de seguridad para más de un pasajero a la vez es peligroso. Un cinturón de seguridad usado de esa manera no podrá dispersar el impacto adecuadamente y los dos pasajeros se podrían golpear entre sí y sufrir heridas graves o incluso morir. Nunca use un cinturón para más de una persona a la vez y siempre use el vehículo con cada ocupante debidamente protegido.*

***No use un vehículo con un cinturón de seguridad dañado:***

*Usar un cinturón de seguridad dañado es peligroso. En un accidente el tejido del cinturón de seguridad en uso se podría dañar. Un cinturón de seguridad dañado no proveerá de adecuada protección. Haga que un concesionario autorizado Mazda inspeccione todos los sistemas de los cinturones de seguridad que estaban en uso durante un accidente antes de volver a usarlos.*

***Haga cambiar sus cinturones de seguridad inmediatamente si el pretensor o el limitador de carga se han activado:***

*Después de un choque siempre haga inspeccionar inmediatamente los pretensores de cinturones de seguridad y las bolsas de aire en un concesionario autorizado Mazda. Como las bolsas de aire, los pretensores de cinturones de seguridad y los limitadores de carga sólo funcionarán una vez y deberán ser reemplazados después de cualquier choque que los haya activado. Un cinturón de seguridad con un pretensor o limitador de carga activado es mejor que no usar cinturón de seguridad; sin embargo si los pretensores de cinturones de seguridad y los limitadores de carga no son reemplazados, el riesgo de heridas en caso de un choque aumentará.*

***Ubicación de la parte del hombro del cinturón de seguridad:***

*Ubicar mal la parte del hombro del cinturón de seguridad es peligroso. Asegúrese que la parte del hombro del cinturón de seguridad se encuentra cruzando por el hombro y próximo al cuello, pero nunca debajo del brazo, detrás del cuello ni sobre el brazo.*

***Colocación de la parte de la falda del cinturón de seguridad:***

*La parte de la falda del cinturón de seguridad usada muy alta es peligrosa. En caso de un choque, concentrará la fuerza del impacto en el área abdominal causando heridas graves. Use la parte de la falda del cinturón de seguridad bien firme y tan bajo como sea posible.*

*En un vuelco, una persona que no usa cinturón de seguridad tiene más probabilidades de morir que una persona que usa cinturón de seguridad.*

# Sistema de cinturones de seguridad

---

## **⚠ PRECAUCIÓN**

La retracción de la correa será difícil si los cinturones y los anillos están sucios, por lo tanto trate de mantenerlos limpios. Para más detalles acerca de la limpieza de los cinturones de seguridad, consulte la sección "Mantenimiento del cinturón de seguridad" (página 6-62).

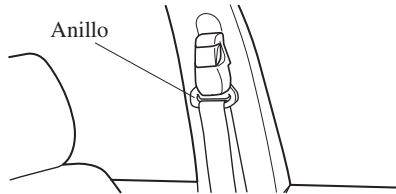

### ▼ Mujeres embarazadas y personas con condiciones médicas serias

Las mujeres embarazadas deben usar siempre los cinturones de seguridad. Consulte a su médico por recomendaciones específicas.

El cinturón de falda se debe usar BIEN FIRME Y TAN BAJO COMO SEA POSIBLE.

El cinturón de hombro debe ser usado atravesado a través de su hombro, pero nunca cruzado a través del área del estómago.

Las personas con condiciones médicas serias también deben usar los cinturones de seguridad. Consulte con su médico por instrucciones específicas respecto la condición médica específica.



### ▼ Modo de bloqueo de emergencia

Cuando el cinturón de seguridad está abrochado, siempre estará en el modo de bloqueo de emergencia.

En el modo de bloqueo de emergencia, el cinturón será cómodo de usar y el retractor se bloqueará durante un choque.

Si el cinturón de seguridad está trabado y no se puede sacar, retraiga el cinturón una vez, y luego tire de él lentamente. Si eso falla, tire del cinturón de seguridad fuertemente 1 vez y afloje, luego tire de él lentamente otra vez.

## **(Cinturón de seguridad con modo de bloqueo automático)**

Cuando el cinturón de seguridad está abrochado, estará siempre en el modo de bloqueo de emergencia hasta que lo cambie al modo de bloqueo automático al tirar del cinturón completamente hacia afuera. Si el cinturón queda muy apretado y no le permite moverse confortablemente cuando el vehículo está parado o en movimiento, podría encontrarse en el modo de bloqueo automático debido a que haya tirado del cinturón completamente hacia afuera. Para volver el cinturón al modo de bloqueo de emergencia que es más confortable, espere hasta parar el vehículo en una área nivelada segura, retraiga completamente el cinturón de seguridad para convertirlo al modo de bloqueo emergencia y luego extiéndalo para colocárselo normalmente.

### **▼ Modo de bloqueo automático\***

Use siempre el modo de bloqueo automático para que el sistema de seguridad para niños no salga proyectado o se salga de posición en caso de accidente. Para activar modo de bloqueo automático del cinturón de seguridad, sáquelo completamente hacia afuera y conéctelo al sistema de seguridad para niños tal cual lo indicado. Se retraerá sujetando fuertemente el sistema de seguridad para niños y permanecerá bloqueado. Consulte la sección sobre seguridad de los niños (página 2-49).

# Sistema de cinturones de seguridad

## Cinturón de seguridad

### ▼ Abrochándose los cinturones de seguridad



Ubique el cinturón de falda lo más bajo posible, no en el área abdominal, luego ajuste el cinturón al hombro de manera que se encuentre bien contra su cuerpo.

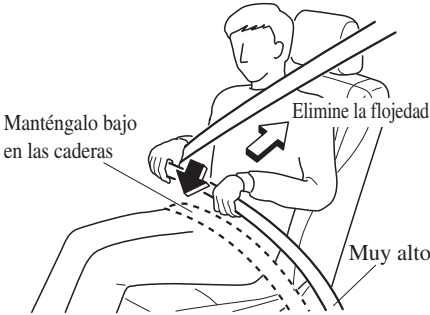

### ▼ Desabrochándose los cinturones de seguridad

Oprima el botón en la hebilla del cinturón de seguridad. Si el cinturón no se retrae completamente, sáquelo e inspecciónelo por torceduras. Luego asegúrese que permanece sin torceduras al retraerse.

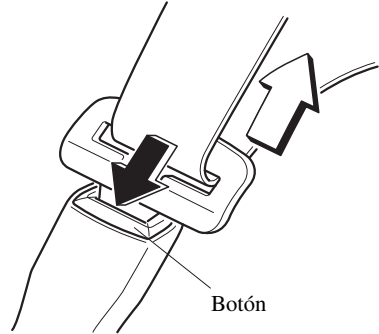

### NOTA

*Si el cinturón no se retrae completamente, inspecciónelo por torceduras. Si todavía no se retrae correctamente, hágalo inspeccionar en un concesionario autorizado Mazda.*

Para asegurar los cinturones de seguridad de los asientos de la tercera fila exteriores cuando no se usan, inserte los cinturones de seguridad a sus retenedores del cinturón de seguridad.

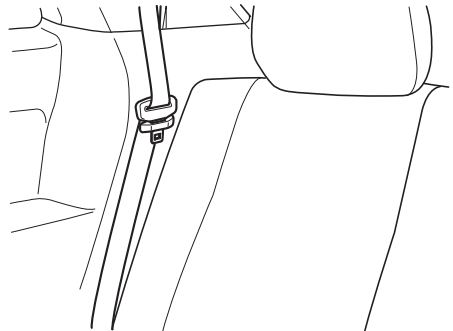

# Sistema de cinturones de seguridad

## ▼ Ajustador de cinturón al hombro delantero

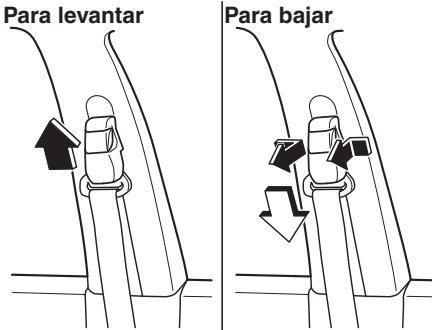

Asegúrese que el ajustador está trabado.

## Sistemas de advertencia de cinturones de seguridad

Si detecta que el cinturón de seguridad del ocupante está desabrochado, la advertencia o un bip alertará al ocupante. Consulte la sección Tomar medidas en la página 7-41.

Consulte la sección Advertencia sonora de cinturón de seguridad en la página 7-53.

### Indicador de cinturón de seguridad (asiento de segunda fila/asiento de tercera fila) (verde)

(Asiento de segunda fila)

Tipo banqueta ajustable de división 6:4

**2nd ROW**   

Asiento tipo capitán

**2nd ROW**  

(Asiento de tercera fila)

**3rd ROW**  

La luz se enciende cuando el encendido está en ON y se abrocha el cinturón de seguridad de segunda fila/cinturón de seguridad de tercera fila, y luego se apaga después de unos 30 segundos.

## Sistema de cinturones de seguridad

---

### Sistemas de pretensores de cinturones de seguridad delanteros y de limitación de carga

Para máxima protección, los cinturones de seguridad del conductor y el acompañante están equipados con sistemas pretensores y de limitación de carga. Para que ambos sistemas funcionen correctamente deberá usar el cinturón de seguridad correctamente.

#### **Pretensores:**

Cuando se detecta un choque, los pretensores se activan simultáneamente con las bolsas de aire.

Para vehículos con sistema de clasificación del asiento del copiloto, los pretensionadores se activan simultáneamente con las bolsas de aire cuando se detecta un vuelco.

Por detalles sobre la activación, consulte la sección Criterio para el inflado de las bolsas de aire SRS (página 2-89).

Los pretensores de cinturones de seguridad delanteros eliminarán la flojedad rápidamente a la vez que se inflan las bolsas de aire. Cada vez que las bolsas de aire y los pretensores de cinturones de seguridad se activen deben ser reemplazados.

Un malfuncionamiento del sistema o en las condiciones de funcionamiento se indica mediante una advertencia.

Consulte la sección Tomar medidas en la página 7-41.

Consulte la sección Advertencia sonora de los sistemas de pretensores de cinturones de seguridad delanteros/bolsa de aire en la página 7-52.

#### **(Con sistema de clasificación del asiento del copiloto)**

Además, el sistema de pretensionadores para el acompañante, como la bolsa de aire delantera y lateral del acompañante, fue diseñado para activarse sólo cuando el sensor de clasificación del ocupante del asiento del acompañante detecta un acompañante sentado en el asiento del acompañante.

Para más detalles, consulte el sensor de clasificación del ocupante del asiento del acompañante (página 2-92).

#### **Limitador de carga:**

El sistema de limitación de carga liberará la trama del cinturón de manera controlada para reducir la fuerza del cinturón que actúa sobre el pecho del ocupante. A pesar de que las cargas más pesadas para un cinturón de seguridad ocurren en choques frontales, el limitador de cargas tiene una función mecánica automática y se puede activar en el cualquier tipo de accidente siempre que el movimiento del ocupante sea suficiente.

Incluso si los pretensores no se han activado, la función limitadora de carga debe ser verificada en un concesionario autorizado Mazda.

# Sistema de cinturones de seguridad

## **ADVERTENCIA**

**Use los cinturones de seguridad sólo como se recomienda en el manual para el propietario:**

La ubicación incorrecta de los cinturones de seguridad del conductor y del acompañante es peligrosa. Si no están bien ubicados, los sistemas de pretensores y el sistema de limitación de carga no podrán proveerle de la protección adecuada en caso de un accidente y puede resultar en heridas serias. Para más detalles acerca del uso de los cinturones de seguridad, consulte la sección "Abrochándose los cinturones de seguridad" (página 2-42).

**Haga cambiar sus cinturones de seguridad inmediatamente si el pretensor o el limitador de carga se han activado:**

Después de un choque siempre haga inspeccionar inmediatamente los pretensores de cinturones de seguridad y las bolsas de aire en un concesionario autorizado Mazda. Como las bolsas de aire, los pretensores de cinturones de seguridad y los limitadores de carga sólo funcionarán una vez y deberán ser reemplazados después de cualquier choque que los haya activado. Un cinturón de seguridad con un pretensor o limitador de carga activado es mejor que no usar cinturón de seguridad; sin embargo si los pretensores de cinturones de seguridad y los limitadores de carga no son reemplazados, el riesgo de heridas en caso de un choque aumentará.

**Nunca modifique los componentes o el cableado, o use dispositivos de prueba electrónicos en el sistema de pretensores:**

Modificar los componentes o el cableado del sistema de pretensores, incluyendo el uso de dispositivos de prueba electrónicos es peligroso. Podría activarse accidentalmente o volverlos inusables lo cual evitará que se activen en caso de un accidente. Los ocupantes o reparadores podrían sufrir heridas graves.

**Deséchese correctamente del sistema de pretensores:**

El desechado incorrecto del sistema de pretensores o de un vehículo con pretensores no desactivados es peligroso. A menos que todos los procedimientos de seguridad hayan sido tenidos en cuenta, podría resultar en heridas. Solicite a un concesionario autorizado Mazda que deseche con seguridad el sistema de pretensores o deseche un vehículo equipado con sistema de pretensores.

### **NOTA**

- El sistema de pretensores podría no funcionar dependiendo del tipo de choque. Por detalles, consulte la sección Criterio para el inflado de las bolsas de aire SRS (página 2-89).

## Sistema de cinturones de seguridad

---

· Al activarse los pretensores e inflarse las bolsas de aire se liberará un poco de humo (gas no tóxico). Esto no indica que haya un incendio. El gas no tendrá ningún efecto en los ocupantes, sin embargo aquellas personas con piel sensible pueden experimentar un leve irritación. Si su piel o sus ojos hacen contacto con residuos de la activación de los pretensores o las bolsas de aire, lávese lo antes posible.

### Extensor de cinturón de seguridad

Si su cinturón de seguridad no es lo suficientemente largo, incluso cuando esté completamente extendido, en un concesionario autorizado Mazda podrá obtener sin cargo un extensor de cinturón de seguridad.

Este extensor es sólo para Usted y para su vehículo y asiento en particular. Incluso si se pudiera colocar en otro cinturón de seguridad, quizás no podría sujetarlo en el momento de un accidente.

Al ordenar un extensor, ordene sólo el que le ofrezca la longitud adicional necesaria para abrocharse correctamente el cinturón de seguridad. Por más información consulte a su concesionario autorizado Mazda.

### ADVERTENCIA

**No use un extensor de cinturón de seguridad a menos que sea necesario:**

*Usar un extensor de cinturón de seguridad cuando no sea necesario es peligroso. El cinturón de seguridad será demasiado largo y no se acomodará bien. En un accidente, el cinturón de seguridad no le proveerá la protección adecuada y podría resultar herido de gravedad. Sólo use el extensor cuando sea necesario para poder abrocharse correctamente el cinturón de seguridad.*



# Sistema de cinturones de seguridad

---

**No use un extensor inadecuado:**

Usar un extensor de cinturón de seguridad de otra persona o en un vehículo o asiento diferente es peligroso. El cinturón de seguridad no brindará la protección adecuada y el usuario podría resultar herido seriamente en caso de accidente. Sólo use el extensor provisto para Usted y para el vehículo y asiento en particular. NUNCA use el extensor en un vehículo o asiento diferente. Si vende su Mazda, no deje sus extensores de cinturón de seguridad en el vehículo. Puede ser usado accidentalmente por el nuevo propietario del vehículo. Después de quitar el extensor del cinturón de seguridad, deséchelo. Nunca use el extensor del cinturón de seguridad en ningún otro vehículo del cual sea propietario en el futuro.

**No use un extensor que sea demasiado largo:**

Es peligroso usar un extensor que es demasiado largo. El cinturón de seguridad no se acomodará bien. En un accidente, el cinturón de seguridad no le proveerá la protección adecuada y podría resultar herido de gravedad. No use un extensor o elija uno que sea más corto si la distancia entre la hebilla del extensor y el centro del cuerpo de la persona que lo va a usar es menos de 15 cm (6 pulg.).

**No deje el extensor de cinturón de seguridad conectado a la hebilla:**

Dejar un extensor de cinturón de seguridad conectado a la hebilla sin usar el cinturón de seguridad es peligroso. Cuando el extensor del cinturón de seguridad está conectado a la hebilla del cinturón de seguridad del conductor (o hebilla del cinturón de seguridad del acompañante), el sistema de la bolsa de aire del conductor (o acompañante) SRS determinará que el conductor (o acompañante) está usando el cinturón de seguridad incluso si el conductor (o acompañante) no lo está usando. Esta condición puede causar que la bolsa de aire del conductor (o acompañante) no se active correctamente y resulte en la muerte o heridas graves en caso de un choque. Use siempre el cinturón de seguridad con el extensor de cinturón de seguridad.

**No use el extensor del cinturón de seguridad al instalar el sistema de seguridad para niños en el asiento del acompañante o del pasajero trasero:**

Usando un extensor de cinturón de seguridad para abrochar un sistema de seguridad para niños en un asiento es peligroso. Siempre siga las instrucciones de instalación del fabricante del sistema de seguridad para niños y nunca use un extensor de cinturón de seguridad.

## Sistema de cinturones de seguridad

---

### **NOTA**

*Cuando no lo use, retire el extensor del cinturón de seguridad y guárdelo en el vehículo. Si el extensor del cinturón de seguridad se deja conectado, el extensor del cinturón de seguridad puede dañarse debido a que no se retraerá con el resto del cinturón de seguridad y puede caerse fácilmente fuera de la puerta cuando no se usa y se puede dañar. Además, la luz de advertencia del cinturón de seguridad no se encenderá ni funcionará correctamente.*

## Precauciones para la seguridad de los niños

Mazda en los asientos traseros Mazda recomienda seriamente el uso de sistemas de seguridad para niños desde tan temprana edad como sea posible.

En los EE.UU. y Canadá la ley obliga a usar sistemas de seguridad para niños. Verifique las leyes locales y estatales o provinciales por los requisitos específicos respecto a la seguridad de los niños que viajan en su vehículo.

Cualquiera sea el sistema de seguridad para niños que vaya a elegir, hágalo por uno apropiado para la edad y el tamaño del niño, obedezca las leyes y siga las instrucciones que vienen con el sistema de seguridad para niños.

Un niño que es demasiado grande para usar sistemas de seguridad para niños debe ir sentado en el asiento trasero y usar cinturones de seguridad, de falda y hombro. Si el cinturón de seguridad al hombro cruza por el cuello o la cara mueva el niño más hacia el centro del vehículo en los asientos de afuera, y hacia la hebilla de la derecha si el niño se encuentra sentado en el asiento central.

Las estadísticas confirman que el asiento trasero es el mejor lugar para todos los niños de menos de 12 años de edad y aún más en caso de que haya un sistema de seguridad complementario (bolsas de aire).

**NUNCA** se debe usar un sistema de seguridad para niños de los que miran hacia atrás en el asiento del acompañante con el sistema de bolsas de aire activado. El asiento del acompañante es el menos recomendando de los asientos para instalar los otros tipos de sistemas de seguridad para niños.

### **(Con sistema de clasificación del asiento del copiloto)**

Para reducir las probabilidades de sufrir heridas causadas por el inflado de la bolsa de aire del acompañante, el sensor de clasificación del ocupante del asiento del acompañante como una parte del sistema de seguridad complementario. Este sistema desactiva las bolsas de aire del acompañante y las bolsas de aire laterales y también el sistema de pretensores del acompañante cuando el indicador de desactivación de la bolsa de aire del acompañante se enciende.

## Seguridad de los niños

---

Cuando un niño pequeño se sienta en el asiento del acompañante, el sistema desactiva las bolsas de aire delantera y lateral del acompañante y el sistema de pretensores de cinturones de seguridad, por lo tanto asegúrese que el indicador de desactivación de la bolsa de aire del acompañante está encendido.

Incluso si la bolsa de aire del acompañante está desactivada, Mazda recomienda seriamente que los niños viajen bien protegidos y los sistemas de seguridad complementarios de cualquier tipo sean instalados correctamente en los asientos traseros que son los lugares más adecuados para los niños.

Para más detalles, consulte la sección "Sensor de clasificación del ocupante del asiento del acompañante" (página 2-92).

### **ADVERTENCIA**

#### **Use un sistema de seguridad para niños de tamaño correcto:**

*Para la protección efectiva en accidentes y frenadas repentinas, un niño debe ser protegido adecuadamente usando un cinturón de seguridad o sistema de seguridad para niños dependiendo de la edad y el tamaño. De lo contrario, el niño podría resultar con heridas graves o incluso morir en caso de un accidente.*

#### **Siga las instrucciones del fabricante y mantenga siempre el sistema de seguridad para niños asegurado con el cinturón:**

*Un sistema de seguridad para niños mal asegurado es peligroso. En una frenada brusca o un accidente, se puede moverse causándole heridas graves o la muerte al niño o uno de los ocupantes. Asegúrese que el sistema de seguridad para niños está bien seguro en su lugar de acuerdo con las instrucciones del fabricante del sistema de seguridad para niños. Cuando no lo use, retírelo del vehículo o asegúrelo con un cinturón de seguridad o fíjelo a AMBOS anclajes inferiores de tipo ISOFIX/LATCH\*1 para sistemas de seguridad para niños de tipo ISOFIX/LATCH\*1 y al correspondiente anclaje de correa.*

*\*1 ISOFIX (México)/LATCH (excepto México)*

#### **Siempre proteja a un niño con un sistema de seguridad para niños:**

*Sostener un niño en brazos con el vehículo en movimiento es extremadamente peligroso. No importa lo fuerte que sea la persona, ésta no podrá sostener el niño en caso de una frenada repentina o un choque y podría resultar en heridas graves o incluso morir el niño u otro de los ocupantes. Incluso en caso de un accidente moderado, el niño podría quedar expuesto a las fuerzas de la bolsa de aire lo cual puede resultar en heridas serias o la muerte del niño, o podría arrojar al niño contra un adulto causándole heridas al niño y al adulto.*

***Nunca use sistemas de seguridad para niños instalados en el asiento delantero mirando hacia atrás cuando están equipados con bolsas de aire que se pueden inflar:***

*Los sistemas de seguridad para niños mirando hacia atrás en un asiento delantero son muy peligrosos incluso si está seguro que la bolsa de aire del acompañante no se va a inflar teniendo en cuenta que el indicador de desactivación de la bolsa de aire del acompañante está encendida. El sistema podría ser golpeado al inflarse una bolsa de aire y se podría mover violentamente hacia atrás, y el niño podría sufrir heridas graves o incluso la muerte.*

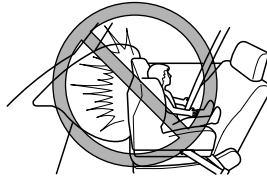
***(Excepto México)***

*Los vehículos con bolsa de aire del acompañante tienen la siguiente etiqueta de advertencia. La etiqueta de advertencia le recuerda que en ningún momento debe colocar sistemas de seguridad para niños en el asiento del acompañante.*

***(México)***

*NUNCA use un sistema de seguridad para niños mirando hacia atrás en un asiento protegido con una BOLSA DE AIRE ACTIVA delante de él, el NIÑO puede sufrir HERIDAS GRAVES o MORIR. Los vehículos con bolsa de aire del acompañante tienen la siguiente etiqueta de advertencia. La etiqueta de advertencia le recuerda que en ningún momento debe colocar sistemas de seguridad para niños en el asiento del acompañante.*



## Seguridad de los niños

---

### **No instale un sistema de seguridad para niños mirando hacia adelante en el asiento del acompañante a menos que sea inevitable:**

En caso de un choque, la fuerza de una bolsa de aire al inflarse podría provocar heridas graves o incluso la muerte al niño. Si no es posible evitar la instalación de un sistema de seguridad para niños mirando hacia adelante en el asiento delantero del acompañante, mueva el asiento delantero del acompañante tan lejos como sea posible y ajuste la parte de abajo del asiento (parte de abajo del asiento de ajuste de altura) a la posición más alta en la cual el cinturón de seguridad que asegura el sistema de seguridad para niños quede bien ajustado.



### **En ciertas condiciones sentar niños en un sistema de seguridad para niños en el asiento del acompañante es peligroso (Con sistema de clasificación del asiento del copiloto):**

Su vehículo fue equipado con un sensor de clasificación del ocupante del asiento del acompañante. Incluso con sensor de clasificación del ocupante del asiento del acompañante, si debiera usar el asiento del acompañante para sentar un niño, usar un sistema de seguridad complementario en el asiento del acompañante en las siguientes condiciones aumenta el peligro de que se infle la bolsa de aire del acompañante y puede resultar en heridas graves o incluso la muerte del niño.

- El indicador de desactivación de la bolsa de aire del acompañante no se encenderá cuando siente a un niño en el sistema de seguridad para niños.
- Se coloca equipaje u otros ítems en el asiento con el niño en el sistema de seguridad para niños.
- Un pasajero trasero o equipaje empuja o tira hacia abajo el respaldo del asiento del acompañante.
- Se coloca equipaje u otros ítems en el respaldo o se cuelgan de la cabecera.
- Se lava el asiento.
- Se derraman líquidos en el asiento.
- El asiento del acompañante se mueve hacia atrás, empujando el equipaje u otros ítems colocados detrás.
- El respaldo del acompañante hace contacto con el asiento trasero.
- Se coloca equipaje u otros ítems entre el asiento del acompañante y el asiento del conductor.
- Se coloca un dispositivo eléctrico en el asiento del acompañante.

➤ *Un dispositivo eléctrico adicional, como una calefacción del asiento está instalado en la superficie del asiento del acompañante.*

*Las posiciones designadas con cinturones de seguridad en los asientos traseros son los lugares más seguros para los niños. Use siempre los cinturones de seguridad y los sistemas de seguridad complementarios.*

**No permita que un niño ni nadie se recueste sobre o contra la ventanilla lateral de un vehículo con bolsas de aire lateral y de cortina:**

*Es peligroso dejar que alguien se recueste o apoye sobre la ventanilla lateral, el área del asiento del acompañante, los pilares de la ventanilla delantera y trasera y el borde del techo a lo largo de ambos lados desde donde se inflan las bolsas de aire laterales y de cortina, aunque se esté usando un sistema de seguridad para niños. El impacto de inflado de una bolsa de aire lateral o de cortina puede causarle heridas graves o la muerte a un niño mal sentado. Además, recostándose sobre o contra la puerta puede bloquear la bolsa de aire lateral y eliminar las ventajas de la protección complementaria. Debido a que los asientos delanteros están equipados con bolsas de aire delanteras, el asiento trasero es siempre un mejor lugar para los niños. Tenga mucho cuidado que un niño no se recueste ni apoye sobre la ventanilla lateral, incluso si el niño está sentado en un sistema de seguridad para niños.*

**Nunca use un cinturón de seguridad para más de una persona a la vez:**

*Usar un cinturón de seguridad para más de un pasajero a la vez es peligroso. Un cinturón de seguridad usado de esa manera no podrá dispersar el impacto adecuadamente y los dos pasajeros se podrían golpear entre sí y sufrir heridas graves o incluso morir. Nunca use un cinturón para más de una persona a la vez y siempre use el vehículo con cada ocupante debidamente protegido.*



*Con tiempo caluroso y el vehículo cerrado un cinturón de seguridad o sistema de seguridad para niños puede calentarse mucho. Para evitar quemarse o quemar a un niño, inspecciónelos antes de que Ud. o el niño los toquen.*

**NOTA**

*Su Mazda está equipado con anclajes inferiores de tipo ISOFIX/LATCH\*1 para colocación de los sistemas de seguridad para niños de tipo ISOFIX/LATCH\*1 diseñados especialmente en los asientos de segunda fila. Cuando se usan estos anclajes para asegurar un sistema de seguridad para niños, consulte la sección "(México) Uso de anclaje inferior ISOFIX (asientos de segunda fila)/(Excepto México) uso de anclaje inferior LATCH (asientos de segunda fila)" (página 2-71).*

*\*1 ISOFIX (México)/LATCH (excepto México)*

**Instalación del sistema de seguridad para niños****▼ Categorías de sistemas de seguridad para niños****NOTA**

Al comprar un sistema de seguridad para niños pregunte por el más adecuado para su niño y vehículo.

**(México)**

Los sistemas de seguridad para niños se clasifican en los siguientes 5 grupos de acuerdo con la reglamentación 44 de la UN-R.

Grupo	Edad	Peso	Clasificación de tamaño/fijación (CRF)
0	Hasta aproximadamente 9 meses	Hasta 10 kg (22 lb)	ISO/L1
			ISO/L2
			ISO/R1
0+	Hasta aproximadamente 2 años	Hasta 13 kg (29 lb)	ISO/R1
			ISO/R2
			ISO/R3
1	Aproximadamente de 8 meses a 4 años	9 kg — 18 kg (20 lb — 40 lb)	ISO/R2
			ISO/R3
			ISO/F2
			ISO/F2X
2	Aproximadamente de 3 meses a 7 años	15 kg — 25 kg (33 lb — 55 lb)	ISO/F3
			—
3	Aproximadamente de 6 meses a 12 años	22 kg — 36 kg (48 lb — 79 lb)	—

**(Excepto México)**

Cumpla con los requisitos legales respecto al uso de los sistema de seguridad para niños de su país.

**▼ Tipos de sistema de seguridad para niños**

En este manual para el propietario, se explica la instalación de los siguientes tres tipos más populares de sistemas de seguridad para niños: asiento para bebés, asiento para niños y asiento elevador.

**NOTA**

- La posición de instalación está determinada por el tipo de sistema de seguridad para niños. Lea cuidadosamente las instrucciones del fabricante y este manual para el propietario.



· Debido a las variaciones en el diseño de los sistemas de seguridad para niños, los asientos del vehículo y los cinturones de seguridad, todos los sistemas de seguridad para niños podrían no acomodarse en todas las posiciones de los asientos. Antes de comprar un sistema de seguridad para niños, se debe probarlo en la(s) posición(es) específica(s) del vehículo donde intenta usarlo. Si un sistema de seguridad para niños comprado anteriormente no se puede acomodar, deberá comprar otro que si lo haga.

### **Asiento para niños pequeños**

Un asiento para niños pequeños ofrece protección al rodear la cabeza, el cuello y la espalda del niño contra la superficie del asiento.

Correspondiente al grupo 0 y 0+ de las reglamentaciones 44 de la UN-R y 129 de la UN-R.

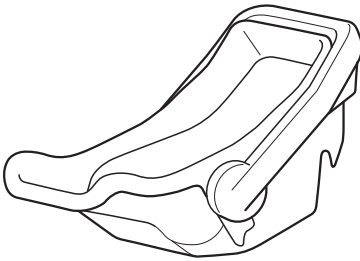

### **Asiento para niños**

Un asiento para niños protege el cuerpo del niño mediante el arnés.

Correspondiente al grupo 1 de las reglamentaciones 44 de la UN-R y 129 de la UN-R.



### **Asiento elevador**

Un asiento elevador es un accesorio de seguridad para niños diseñado para mejorar el calce del sistema del cinturón de seguridad alrededor del cuerpo del niño.

Correspondiente al grupo 2 y 3 de las reglamentaciones 44 de la UN-R y 129 de la UN-R.

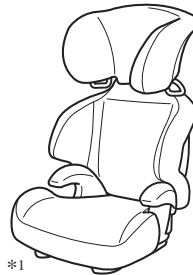

\*1 Asiento de refuerzo sin respaldo

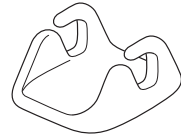

\*1

Al usar el asiento de refuerzo sin respaldo, instale siempre el apoyacabezas del vehículo en el asiento donde se encuentre instalado el asiento de refuerzo sin respaldo.

### Cuadro de conveniencia del sistema de seguridad para niños de acuerdo a las posiciones de los asientos

#### (México)

La información suministrada en el cuadro muestra la adecuación de su sistema de seguridad para niños a las diferentes posiciones del asiento. Para la instalación de sistemas de seguridad para niños de otros fabricantes, consulte cuidadosamente las instrucciones del fabricante que vienen con el sistema de seguridad para niños.

Al instalar un sistema de seguridad para niños, se deben tener en cuenta los siguientes puntos:

- **(Asiento del acompañante/asiento de segunda fila)**

Desmonte siempre los apoyacabezas antes de instalar un sistema de seguridad para niños. Sin embargo, al usar el asiento elevador sin respaldo, instale siempre la cabecera del vehículo en el asiento donde se encuentre instalado el asiento elevador sin respaldo. Además, use siempre una correa de sujeción y colóquela con seguridad. Consulte la sección Cabeceras en la página 2-31.

- Al instalar un sistema de seguridad para niños en el asiento del acompañante, ajuste la posición de deslizamiento del asiento tan hacia atrás como sea posible. Ajuste el almohadón del asiento (almohadón del asiento con altura ajustable) a la posición más alta de manera que se pueda abrochar bien el sistema de seguridad para niños. Consulte la sección Asiento del acompañante en la página 2-14.
- Si resulta difícil instalar un sistema de seguridad para niños en el asiento del acompañante/asiento de segunda fila o si el cinturón de seguridad no pueda fijarse al sistema de seguridad para niños, realice las siguientes operaciones para ajustar el asiento en el que está instalado el sistema de seguridad para niños de modo que el cinturón de seguridad pueda fijarlo completamente.
  - Mueva el asiento hacia adelante o hacia atrás.
  - Mueva el respaldo del asiento hacia adelante o hacia atrás.
  - Mueva el asiento hacia arriba o hacia abajo. (Vehículos con función de ajuste de altura)

#### **(Asiento de segunda fila)**

- Al instalar un sistema de seguridad para niños equipado con correa, desmonte la cabecera. Consulte la sección Cabeceras en la página 2-31.
- Cuando instale un sistema de seguridad para niños usando los anclajes inferiores ISOFIX, si los conectores del sistema de seguridad para niños no llegan al anclaje inferior y no se puede instalar el sistema de seguridad para niños, incline ligeramente hacia atrás el respaldo del asiento que sujeta el sistema de seguridad para niños. Si el respaldo de un asiento de segunda fila no puede reclinarsse debido a la interferencia con el equipaje en el asiento trasero o de los pasajeros, deslice el asiento hacia adelante una vez y luego recline el respaldo.

**(Asiento de segunda fila/asiento de tercera fila)**

- Si la correa de sujeción no alcanza la ménsula de anclaje, utilice una correa de extensión.
- Cuando instale un sistema de seguridad para niños en el asiento de segunda fila o en el asiento de tercera fila, ajuste la posición del asiento delantero para que el sistema de seguridad para niños no entre en contacto con el asiento delantero.  
Consulte la sección Ajustar el asiento del conductor en la página 2-5.  
Consulte la sección Asiento del acompañante en la página 2-14.  
Consulte la sección Funcionamiento del asiento en la página 2-16.
- Al instalar un sistema de seguridad para niños en el asiento trasero, consulte las instrucciones del fabricante del sistema de seguridad para niños y la sección Usando el anclaje inferior de tipo ISOFIX en la página 2-71.
- Un sistema de seguridad para niños i-Size se refiere a un sistema de seguridad para niños que obtuvo la certificación de categoría i-Size para la reglamentación 129 de la UN-R.

Posición del asiento	Pasajero	Asiento de segunda fila (izquierdo)	Asiento de segunda fila (central)	Asiento de segunda fila (derecho)	Asiento de tercera fila (izquierdo)	Asiento de tercera fila (derecho)
Posición de asiento adecuada para la categoría universal (Sí/No)	No	Sí (U)	Sí (U)	Sí (U)	Sí (U)	Sí (U)
Posición de asiento i-Size (Sí/No)	No	No	No	No	No	No
Fijación orientada hacia atrás más grande que pueda instalarse (R1)	No	Sí (IL)	No	Sí (IL)	No	No
Fijación orientada hacia atrás más grande que pueda instalarse (R2)	No	Sí (IL)	No	Sí (IL)	No	No
Fijación orientada hacia atrás más grande que pueda instalarse (R2X)	No	Sí (IL)	No	Sí (IL)	No	No

# Seguridad de los niños

Posición del asiento	Pasajero	Asiento de segunda fila (izquierdo)	Asiento de segunda fila (central)	Asiento de segunda fila (derecho)	Asiento de tercera fila (izquierdo)	Asiento de tercera fila (derecho)
Fijación orientada hacia atrás más grande que pueda instalarse (R3)	No	Sí (IL)	No	Sí (IL)	No	No
Fijación orientada hacia adelante más grande que pueda instalarse (F2)	No	Sí (IUF)	No	Sí (IUF)	No	No
Fijación orientada hacia adelante más grande que pueda instalarse (F2X)	No	Sí (IUF)	No	Sí (IUF)	No	No
Fijación orientada hacia adelante más grande que pueda instalarse (F3)	No	Sí (IUF)	No	Sí (IUF)	No	No
Fijación orientada hacia el lado más grande que pueda instalarse (L1)	No	No	No	No	No	No
Fijación orientada hacia el lado más grande que pueda instalarse (L2)	No	No	No	No	No	No
Fijación de asiento elevador más grande que pueda instalarse (B2)	No	Sí (IUF)	No	Sí (IUF)	No	No

# Seguridad de los niños

Posición del asiento	Pasajero	Asiento de segunda fila (izquierdo)	Asiento de segunda fila (central)	Asiento de segunda fila (derecho)	Asiento de tercera fila (izquierdo)	Asiento de tercera fila (derecho)
Fijación de asiento elevador más grande que pueda instalarse (B3)	No	Sí (IUF)	No	Sí (IUF)	No	No
No compatible i-size con una pierna de soporte (Sí/No)	Sí*1	Sí	No	Sí	Sí	Sí
Anclajes inferiores ISOFIX pero sin correa de sujeción superior (Sí/No)	No	No	No	No	No	No

U = Adecuado para sistemas de categoría "universal" aprobados para el uso en este grupo de masa.

UF = Adecuado para sistemas de categoría "universal" que miran hacia adelante aprobados para el uso en este grupo de masa.

IUF = Adecuado para sistemas de seguridad para niños orientados hacia delante ISOFIX de categoría universal aprobados para uso en el grupo de masa.

L = Adecuado para determinados sistemas de seguridad de los niños indicados en la lista adjunta. Estas restricciones pueden pertenecer a las categorías de "vehículo específico", "restringido" o "semiuniversal".

IL = Adecuado para sistemas de seguridad para niños ISOFIX particulares (SRI) indicados en la lista adjunta. Se trata de SRI ISOFIX que pueden ser de la categoría "vehículo específico", "restringido" o "semiuniversal".

i-U = Adecuado para sistemas de seguridad para niños "universal" i-Size mirando hacia atrás y adelante.

i-UF = Adecuado sólo para sistemas de seguridad para niños "universal" i-Size mirando hacia adelante.

Sí = El sistema de seguridad para niños puede ser instalado en el asiento.

No = El sistema de seguridad para niños no puede ser instalado en el asiento o no hay fijación.

X = El sistema de seguridad para niños no puede ser instalado.

\*1 Un sistema de seguridad para niños se puede instalar sólo en la posición mirando hacia delante.

Se puede instalar un sistema de seguridad para niños genuino Mazda. Respecto a los sistemas de seguridad para niños que se pueden instalar, consulte el catálogo de accesorios.

### (Excepto México)

- Respecto a los sistemas de seguridad para niños que se pueden instalar en su Mazda, consulte a un concesionario autorizado Mazda.
- Un sistema de seguridad para niños con pierna de soporte no puede instalarse en el asiento central trasero.
- En el caso de los SRI sin identificación de la clase de tamaño ISO/XX (A a G), para el grupo de masa aplicable, el fabricante del asiento para niños deberá indicar los sistemas de seguridad para niños LATCH específicos del vehículo recomendados para cada posición.

### Instalación de sistemas de seguridad para niños

Las estadísticas de accidentes demuestran que los niños viajan más seguros en el asiento trasero. El asiento del acompañante es obviamente la peor elección para un niño de menos de 12, y con los sistemas de seguridad para niños mirando hacia atrás es claramente un lugar inseguro debido a las bolsas de aire.

#### NOTA

*Incluso si su vehículo está equipado con sensor de clasificación del ocupante del asiento del acompañante (página 2-92), que desactivan automáticamente la bolsa de aire del acompañante, el lugar más seguro para un niño de cualquier edad o tamaño es uno de los asientos traseros.*

Algunos sistemas de seguridad para niños ahora vienen con correas de sujeción y por lo tanto deben ser instaladas en los asientos que vuelvan las correas más efectivas. En su Mazda, los sistemas de seguridad para niños con correas de sujeción sólo pueden ser acomodadas en las cuatro posiciones en el asiento trasero.

Algunos sistemas de seguridad para niños también utilizan conectores ISOFIX/LATCH\*<sup>1</sup> especialmente diseñados; consulte la sección "(México) Uso de anclaje inferior ISOFIX (asientos de segunda fila)/(Excepto México) uso de anclaje inferior LATCH (asientos de segunda fila)" (página 2-71).

\*1 ISOFIX (México)/LATCH (excepto México)

### ADVERTENCIA

**Los sistemas de seguridad para niños con correas de sujeción funcionan solo en los asientos traseros equipados con correas de sujeción:**

*La instalación de un sistema de seguridad para niños equipado con correas de sujeción en el asiento del acompañante no es efectivo para la seguridad del sistema y resultará en un incremento de la posibilidad de heridas graves si el sistema de seguridad para niños se va hacia adelante por no estar sujetado mediante las correas.*

*Instale los sistemas de seguridad para niños con correas de sujeción donde haya anclajes de correas.*

#### ▼ Sujetadores

Hay sujetadores para asegurar los sistemas de seguridad para niños equipados en el vehículo. Ubique cada posición de anclaje usando la figura.

Para instalar un sistema de seguridad para niños, desmonte la cabecera (excepto asiento de tercera fila). Siempre siga el manual de instrucciones que acompaña al sistema de seguridad para niños.

# Seguridad de los niños

## Ubicación del sujetador

Use las ubicaciones del sujetador indicadas cuando instale un sistema de seguridad para niños equipado con una correa de sujeción.

### Segunda fila de asiento

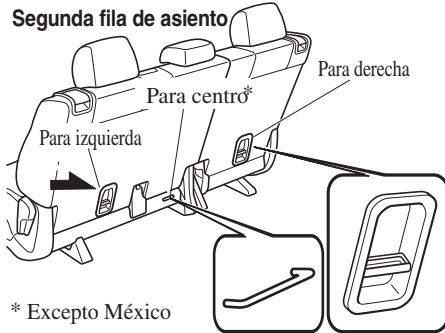

\* Excepto México

### Tercera fila de asiento\*

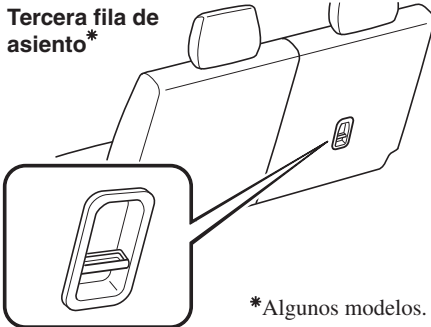

\* Algunos modelos.

## ⚠ ADVERTENCIA

**Siempre coloque la correa de sujeción en la posición de anclaje de correa de sujeción correcta:**

Colocar la correa de sujeción en una posición de anclaje de correa de sujeción incorrecta es peligroso. En caso de un choque, la correa de sujeción se puede salir y aflojar el sistema de seguridad para niños. Si el sistema de seguridad para niños se mueve puede ocasionar heridas o la muerte del niño.

**Desmunte siempre la cabecera e instale el sistema de seguridad para niños (asiento de segunda fila):**

Instalar un sistema de seguridad para niños sin desmontar la cabecera es peligroso. El sistema de seguridad para niños no se pudo instalar correctamente lo que puede resultar en la muerte o heridas al niño.

### Segunda fila exterior de asiento

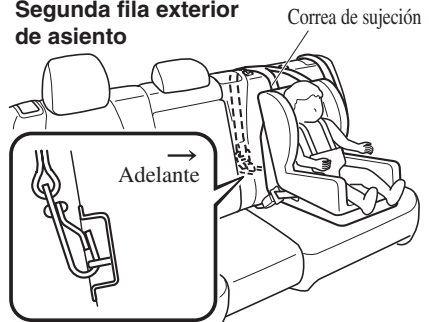

### Segunda fila de asiento central

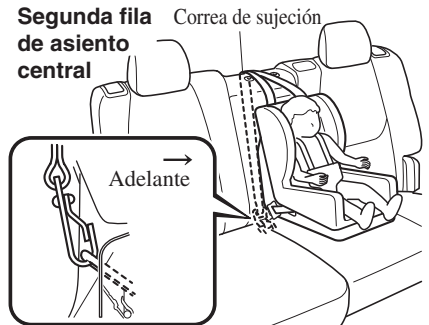

**Instale siempre la cabecera y ajústela en la posición más adecuada después de desmontar el sistema de seguridad para niños (asiento de segunda fila):**

Conducir con la cabecera desmontada es peligroso ya que no se puede prevenir el impacto en la cabeza de un ocupante durante el frenado de emergencia o un choque, lo que puede resultar en un accidente grave, heridas o muerte.

# Seguridad de los niños

Consulte la sección *Cabeceras* en la página 2-31.

## **Use sólo un anclaje de correa diseñado para asientos de segunda fila:**

Utilizar el anclaje de correa del asiento de tercera fila en el asiento de segunda fila es peligroso. El sistema de seguridad para niños no se pudo instalar correctamente lo que puede resultar en la muerte o heridas al niño.

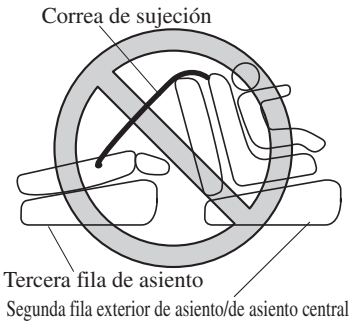

## **Siempre pase las correas de sujeción por los lados de la cabecera (asiento de tercera fila):**

Pasar las correas de sujeción encima de la cabecera es peligroso. En caso de un choque, las correas de sujeción se pueden deslizar de la cabecera, y aflojar el sistema de seguridad para niños. El sistema de seguridad para niños puede moverse, lo que puede causar la muerte o lesiones al niño.

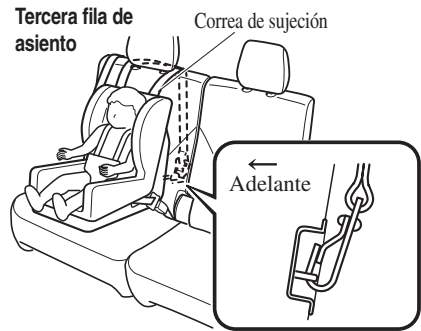

## **▼ Usando el modo de bloqueo automático (excepto México)**

Siga estas instrucciones para usar el sistema de seguridad para niños, a menos que coloque un sistema de seguridad para niños de tipo LATCH para los anclajes inferiores de tipo LATCH traseros. Consulte la sección "Usando el anclaje inferior de tipo LATCH" (página 2-71).



**NOTA**

*Siga cuidadosamente las instrucciones del fabricante del sistema de seguridad para niños. Si no está seguro si tiene un sistema de tipo LATCH o correa de sujeción, verifique en las instrucciones del fabricante del sistema de seguridad para niños y siga las instrucciones de acuerdo a lo indicado. Dependiendo del tipo de sistema de seguridad para niños, podría usar un sistema LATCH en vez de cinturones de seguridad o si el cinturón pasa por el pecho del niño, podría no ser recomendable usar el modo de bloqueo automático.*

**1. (Asiento de segunda fila)**

Ajuste la posición del asiento de segunda fila usando el siguiente procedimiento.

- ① Pliegue el respaldo del asiento de la segunda fila hacia adelante.
- ② Levante el respaldo del asiento de la segunda fila hasta que se escuche un clic y se bloquee en su lugar.

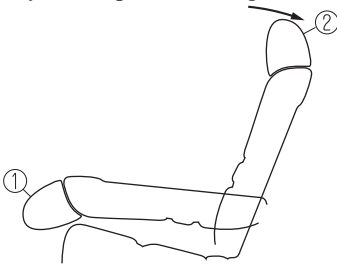

2. Ajuste el ángulo del respaldo del asiento de la segunda fila de modo que no haya espacio entre el sistema de seguridad para niños y el respaldo del asiento de la segunda fila.
3. Asegúrese que el respaldo está bien seguro empujándolo hasta que esté completamente bloqueado.

**4. (Asiento de segunda fila)**

Desmonte la cabecera. Sin embargo, al usar el asiento elevador sin respaldo, instale siempre la cabecera del vehículo en el asiento donde se encuentre instalado el asiento elevador sin respaldo.

Consulte la sección Cabeceras en la página 2-31.

5. Asegure el sistema de seguridad para niños con la parte del cinturón de falda del cinturón de falda/hombro. Consulte las instrucciones del fabricante del sistema de seguridad para niños por información respecto a la colocación del cinturón.
6. Para colocar el retractor en el modo de bloqueo automático, tire de la parte del hombro del cinturón hasta que todo el largo del cinturón quede afuera del retractor.

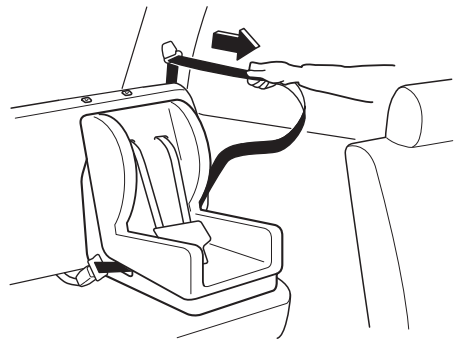

## Seguridad de los niños

7. Empuje el sistema de seguridad para niños firmemente en el asiento del vehículo. Asegúrese que el cinturón lo apriete bien. Podrá oír ruidos provenientes del retractor al funcionar si el sistema se encuentra en el modo de bloqueo automático. Si el cinturón no sostiene el asiento bien seguro, repita este procedimiento.

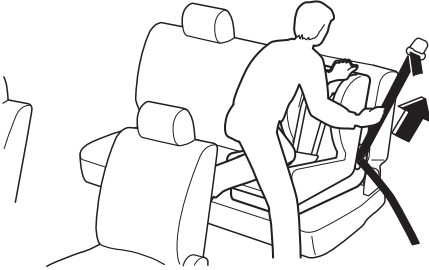

### NOTA

- Controle esta función cada vez antes que vaya a usar el sistema de seguridad para niños. No se debe poder tirar la parte del hombro del cinturón hacia afuera del retractor mientras el sistema está en el modo de bloqueo automático. Cuando desmonte el sistema de seguridad para niños, deberá asegurarse que el cinturón se retrae completamente para cambiar el sistema al modo de bloqueo de emergencia antes que una persona use el cinturón de seguridad.
8. Si su sistema de seguridad para niños necesita del uso de una correa de sujeción de seguridad, consulte las instrucciones del fabricante para enganchar y apretar la correa de sujeción de seguridad.

### **ADVERTENCIA**

#### **Use la correa de sujeción de seguridad y el anclaje de la correa sólo para un sistema de seguridad para niños:**

Usar la correa de sujeción de seguridad o el anclaje de la correa para asegurar otra cosa que no sea un sistema de seguridad para niños es peligroso. Esto puede debilitar o dañar la correa de sujeción de seguridad o el anclaje de la correa y resultar en heridas.

**Desmonte siempre la cabecera e instale el sistema de seguridad para niños (excepto cuando se trate de un asiento elevador sin respaldo) (asiento de segunda fila):**

Instalar un sistema de seguridad para niños sin desmontar la cabecera es peligroso. El sistema de seguridad para niños no se pudo instalar correctamente lo que puede resultar en la muerte o heridas al niño.

**Segunda fila exterior de asiento**

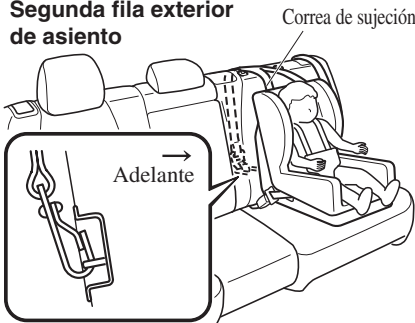

**Segunda fila de asiento central**

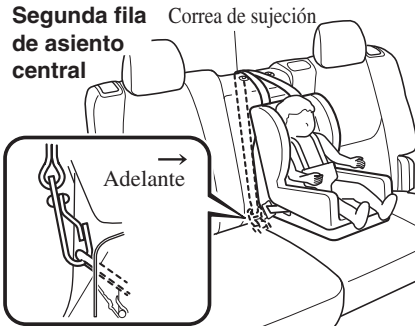

**Siempre coloque la correa de sujeción en la posición de anclaje de correa de sujeción correcta:**

Colocar la correa de sujeción en una posición de anclaje de correa de sujeción incorrecta es peligroso. En caso de un choque, la correa de sujeción se puede salir y aflojar el sistema de seguridad para niños. Si el sistema de seguridad para niños se mueve puede ocasionar heridas o la muerte del niño.

**Instale siempre la cabecera y ajústela en la posición más adecuada después de desmontar el sistema de seguridad para niños (asiento de segunda fila):**

Conducir con la cabecera desmontada es peligroso ya que no se puede prevenir el impacto en la cabeza de un ocupante durante el frenado de emergencia o un choque, lo que puede resultar en un accidente grave, heridas o muerte.

Consulte la sección Cabeceras en la página 2-31.

## Seguridad de los niños

### ***Siempre pase las correas de sujeción por los lados de la cabecera (asiento de tercera fila):***

*Pasar las correas de sujeción encima de la cabecera es peligroso. En caso de un choque, las correas de sujeción se pueden deslizar de la cabecera, y aflojar el sistema de seguridad para niños. El sistema de seguridad para niños puede moverse, lo que puede causar la muerte o lesiones al niño.*

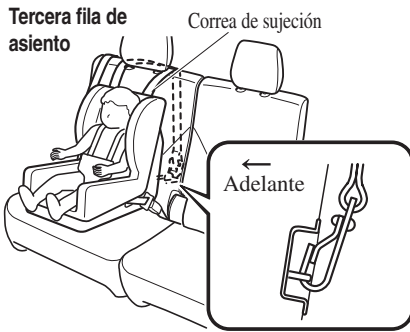

### **▼ Si tuviera que usar el asiento delantero para niño**

Si no puede colocar todos los niños en los asientos traseros, ponga los niños más pequeños en los asientos traseros y asegúrese que el niño mayor que va adelante use el cinturón del hombro sobre el hombro.

NUNCA use un sistema de seguridad para niños mirando hacia atrás en un asiento del acompañante, independientemente de si su vehículo está equipado o no con un sensor de clasificación del ocupante del asiento del acompañante.

Este asiento tampoco es para sistemas de seguridad para niños con correas de sujeción, póngalos en uno de las

posiciones de los asientos traseros usando las correas de sujeción.

De la misma manera, no se podrá asegurar el sistema de seguridad para niños de tipo ISOFIX/LATCH\*1 en el asiento del acompañante y deberá ser usado en el asiento de segunda fila.

No permita que nadie duerma contra la ventanilla lateral debido a que su vehículo tiene una bolsa de aire lateral y una de cortina opcionales, la cual puede causar heridas graves a un pasajero mal sentado. Como los niños comúnmente se duermen en los automóviles, es más recomendable sentarlos en los asientos traseros. Si es inevitable la instalación del sistema de seguridad para niños en el asiento delantero, siga estas instrucciones para usar el sistema de seguridad para niños de los que miran hacia adelante en el asiento del acompañante.

\*1 ISOFIX (México)/LATCH (excepto México)

### **NOTA**

- *Para verificar si los asientos delanteros tienen bolsas de aire laterales:  
Los vehículos Mazda equipados con bolsa de aire lateral tienen una etiqueta "SRS AIRBAG" del lado de afuera en los asientos delanteros.*
- *Para verificar si su vehículo tienen bolsas de aire de cortina:  
Los vehículos Mazda equipados con bolsa de aire de cortina tienen una etiqueta "SRS AIRBAG" en los pilares de ventanilla a lo largo del borde del techo.*

**⚠ ADVERTENCIA**

**Siempre mueva el asiento del acompañante hacia atrás tanto como sea posible, si instalar un sistema de seguridad para niños mirando hacia adelante fuera inevitable:**

Como su vehículo tiene bolsas de aire delanteras y aún más debido su vehículo tiene bolsas de aire laterales, un sistema de seguridad para niños mirando hacia adelante solo debe ser instalado en el asiento del acompañante cuando sea inevitable.

Incluso si el indicador de desactivación de la bolsa de aire del acompañante está encendido, siempre mueva hacia atrás tanto como sea posible el asiento, debido a que la fuerza de la bolsa de aire al inflarse podría provocar heridas graves o incluso la muerte al niño.

**Nunca use sistemas de seguridad para niños instalados en el asiento delantero mirando hacia atrás cuando están equipados con bolsas de aire que se pueden inflar:**

Los sistemas de seguridad para niños mirando hacia atrás en el asiento del acompañante son muy peligrosos.

*Incluso en caso de un choque moderado, el sistema de seguridad para niños podría ser golpeado al inflarse una bolsa de aire y se podría mover violentamente hacia atrás, y el niño podría sufrir heridas graves o incluso la muerte. A pesar de sentirse seguro que la bolsa de aire del acompañante no se inflará basándose en el hecho que el indicador de desactivación de la bolsa de aire del acompañante está encendida, no deberá usar un sistema de seguridad para niños mirando hacia atrás en el asiento delantero.*

**No permita que un niño ni nadie se recuesten sobre o contra la ventanilla lateral de un vehículo con bolsas de aire lateral y de cortina:**

*Es peligroso dejar que alguien se recueste o apoye sobre la ventanilla lateral, el área del asiento del acompañante, los pilares de la ventanilla delantera y trasera y el borde del techo a lo largo de ambos lados desde donde se inflan las bolsas de aire laterales y de cortina, aunque se esté usando un sistema de seguridad para niños. El impacto de inflado de una bolsa de aire lateral o de cortina puede causarle heridas graves o la muerte a un niño mal sentado. Además, recostándose sobre o contra la puerta puede bloquear la bolsa de aire lateral y eliminar las ventajas de la protección complementaria. Debido a que los asientos delanteros están equipados con bolsas de aire delanteras, el asiento trasero es siempre un mejor lugar para los niños. Tenga mucho cuidado que un niño no se recueste ni apoye sobre la ventanilla lateral, incluso si el niño está sentado en un sistema de seguridad para niños.*

## Seguridad de los niños

---

**Desmonte siempre la cabecera e instale el sistema de seguridad para niños (excepto cuando se trate de un asiento elevador sin respaldo):**

Instalar un sistema de seguridad para niños sin desmontar la cabecera es peligroso. El sistema de seguridad para niños no se pudo instalar correctamente lo que puede resultar en la muerte o heridas al niño.

**Instale siempre la cabecera y ajústela en la posición más adecuada después de desmontar el sistema de seguridad para niños:**

Conducir con la cabecera desmontada es peligroso ya que no se puede prevenir el impacto en la cabeza de un ocupante durante el frenado de emergencia o un choque, lo que puede resultar en un accidente grave, heridas o muerte. Consulte la sección Cabeceras en la página 2-31.

**Instalación del sistema de seguridad para niños del asiento del acompañante (Con sistema de clasificación del asiento del copiloto)**

1. Verifique que el encendido está desconectado.

2. Deslice el asiento hacia atrás tanto como sea posible.

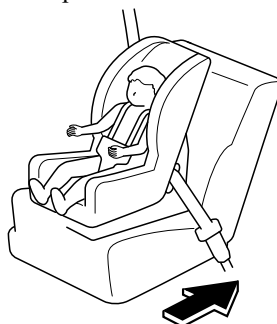

3. Desmunte la cabecera. Sin embargo, al usar el asiento elevador sin respaldo, instale siempre la cabecera del vehículo en el asiento donde se encuentre instalado el asiento elevador sin respaldo.
4. Coloque el sistema de seguridad para niños en el asiento sin colocar su peso en el asiento y abroche el cinturón de seguridad. Consulte las instrucciones del fabricante del sistema de seguridad para niños por información respecto a la colocación del cinturón.
5. Para colocar el retractor en el modo de bloqueo automático, tire de la parte del hombro del cinturón hasta que todo el largo del cinturón quede afuera del retractor.
6. Empuje el sistema de seguridad para niños firmemente en el asiento del vehículo. Asegúrese que el cinturón lo apriete bien. Podrá oír ruidos provenientes del retractor al funcionar si el sistema se encuentra en el modo de bloqueo automático. Si el cinturón no sostiene el asiento bien seguro, repita el paso anterior y también éste.

**NOTA**

· Controle esta función cada vez antes que vaya a usar el sistema de seguridad para niños. No se debe poder tirar la parte del hombro del cinturón hacia afuera del retractor mientras el sistema está en el modo de bloqueo automático. Cuando desmonte el sistema de seguridad para niños, deberá asegurarse que el cinturón se retrae completamente para cambiar el sistema al modo de bloqueo de emergencia antes que una persona use el cinturón de seguridad.

· Siga cuidadosamente las instrucciones del fabricante del sistema de seguridad para niños. Dependiendo del tipo de sistema de seguridad para niños, podría no emplear cinturones de seguridad que se encuentran en el modo de bloqueo automático.

7. Siente al niño en el sistema de seguridad para niños con cuidado y asegure al niño de acuerdo con las instrucciones del fabricante del sistema de seguridad para niños.
8. Cambien el encendido a ON y asegúrese que el indicador de desactivación de bolsa de aire del acompañante se encienda después de instalar un sistema de seguridad para niños en el asiento del acompañante. Si el indicador de desactivación de bolsa de aire del acompañante no se enciende, desmonte el sistema de seguridad para niños, cambie el encendido de OFF, y luego vuelva a

instalar el sistema de seguridad para niños (página 2-92).

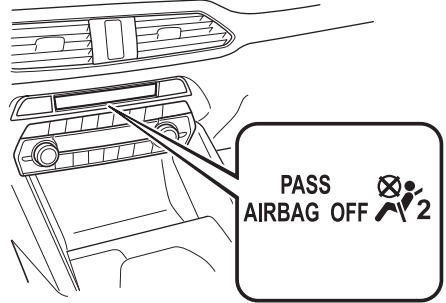

## **ADVERTENCIA**

**No asiente un niño en un sistema de seguridad para niños en el asiento del acompañante si el indicador de desactivación de bolsa de aire del acompañante no está encendido:**

A pesar de que siempre es mejor instalar un sistema de seguridad para niños en el asiento trasero, es imprescindible **SOLO** usar un sistema de seguridad para niños en el asiento del acompañante si el indicador de desactivación está encendido al sentar al niño en el sistema de seguridad para niños (página 2-92). Sentar un niño en un sistema de seguridad para niños en el asiento del acompañante con el indicador de desactivación de bolsa de aire del acompañante apagada es peligroso. Si el indicador no se enciende, esto significa que la bolsa de aire del acompañante y las laterales, y los pretensores de cinturón de seguridad están prontos para usar. Si en caso de accidente se inflara una bolsa de aire, un niño en un sistema de seguridad para niños que viajara sentado en el asiento del acompañante podría sufrir heridas graves o incluso morir. Si el indicador no se enciende después de sentar un niño en un sistema de seguridad para niños en el asiento delantero, sienta el niño en un sistema de seguridad para niños en el asiento trasero y consulte a un concesionario autorizado Mazda tan pronto como sea posible.



▼ **(México) Uso de anclaje inferior ISOFIX (asientos de segunda fila)/(Excepto México) uso de anclaje inferior LATCH (asientos de segunda fila)**

Su Mazda está equipado con anclajes inferiores de tipo ISOFIX/LATCH\*1 para colocación de los sistemas de seguridad para niños de tipo ISOFIX/LATCH\*1 diseñados especialmente en los asientos de segunda fila. Se deben usar ambos anclajes, de lo contrario el asiento podría salirse de lugar y poner en peligro al niño. La mayoría de los sistemas de seguridad para niños de tipo ISOFIX/LATCH\*1 deben también ser usados junto con una correa de sujeción para que sean efectivos. Si tienen una correa de sujeción debe de usarla para asegurarse que su niño quede bien seguro.

**⚠ ADVERTENCIA**

***Siga las instrucciones del fabricante para usar el sistema de seguridad para niños:***

*Un sistema de seguridad para niños mal asegurado es peligroso. En una frenada brusca o un accidente, se puede moverse causándole heridas graves o la muerte al niño o uno de los ocupantes. Asegúrese que el sistema de seguridad para niños está bien seguro en su lugar de acuerdo con las instrucciones del fabricante del sistema de seguridad para niños.*

***Nunca coloque los dos sistemas de seguridad para niños en el mismo anclaje inferior ISOFIX/LATCH\*1:***

*Colocar dos sistemas de seguridad para niños al mismo anclaje inferior de tipo ISOFIX/LATCH\*1 es peligroso. En caso de un choque, uno de los anclajes puede no ser lo suficientemente fuerte como para sujetar los dos sistemas de seguridad para niños y se podría romper, causándole heridas o incluso la muerte. Si usa la posición del asiento para otro sistema de seguridad para niños cuando la posición de tipo ISOFIX/LATCH\*1 exterior está ocupada, use el cinturón central, y la correa de sujeción si está equipado con correa de sujeción.*

***Asegúrese que el sistema de seguridad para niños está bien seguro:***

*Un sistema de seguridad para niños mal asegurado es peligroso. En una frenada brusca o un accidente, se puede moverse causándole heridas graves o la muerte al niño o uno de los ocupantes. Siga las instrucciones del fabricante del sistema de seguridad para niños sobre por donde pasar el cinturón para asegurar el asiento como si tuviera un niño en su lugar de manera que más adelante nadie vaya a sentar un niño sin la debida protección. Cuando no lo use, retírelo del vehículo o asegúrelo con un cinturón de seguridad o fíjelo a AMBOS anclajes inferiores de tipo ISOFIX/LATCH\*1 para sistemas de seguridad para niños de tipo ISOFIX/LATCH\*1.*

# Seguridad de los niños

## **Asegúrese que no haya cinturones de seguridad u objetos extraños próximo o alrededor del sistema de seguridad para niños ISOFIX/LATCH\*1:**

Es peligroso no seguir las instrucciones del fabricante del sistema de seguridad para niños al instalar el sistema de seguridad para niños. Si los cinturones de seguridad o un objeto extraño impiden que el sistema de seguridad para niños sea instalado en los anclajes inferior de tipo ISOFIX/LATCH\*1, y el sistema de seguridad para niños está bien instalado, el sistema de seguridad para niños se puede mover en una frenada repentina o un choque, causándole heridas graves o la muerte al niño u otros ocupantes. Al instalar el sistema de seguridad para niños, asegúrese que no haya cinturones de seguridad u objetos extraños próximo o alrededor de los anclajes inferior de tipo ISOFIX/LATCH\*1. Siga siempre las instrucciones del fabricante del sistema de seguridad para niños.

\*1 ISOFIX (México)/LATCH (excepto México)

## **Instalación en los asientos exteriores de la segunda fila**

1. Primero, ajuste el asiento delantero para permitir que haya una separación entre el sistema de seguridad para niños y el asiento delantero.

Consulte la sección **Ajustar el asiento del conductor** en la página 2-5.

Consulte la sección **Asiento del acompañante** en la página 2-14.

2. Ajuste la posición del asiento de segunda fila usando el siguiente procedimiento.

① Pliegue el respaldo del asiento de la segunda fila hacia adelante.

② Levante el respaldo del asiento de la segunda fila hasta que se escuche un clic y se bloquee en su lugar.

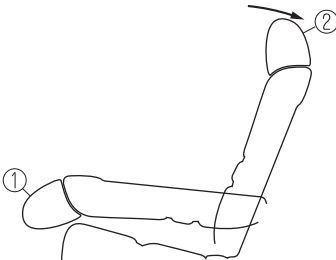

3. Ajuste el ángulo del respaldo del asiento de la segunda fila de modo que no haya espacio entre el sistema de seguridad para niños y el respaldo del asiento de la segunda fila.
4. Asegúrese que el respaldo está bien seguro empujándolo hasta que esté completamente bloqueado.
5. Retire la cubierta de los anclajes inferiores ISOFIX/LATCH\*1 del sistema de seguridad para niños para verificar la ubicación de los anclajes inferiores ISOFIX/LATCH\*1.

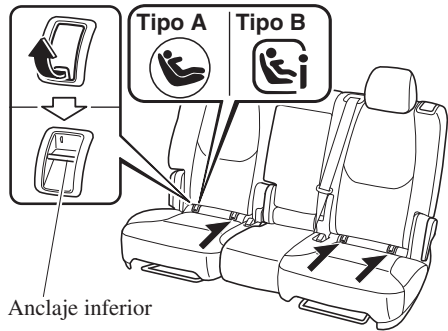

**NOTA**

- La marca de los anclajes inferiores ISOFIX/LATCH\*<sup>1</sup> en la cubierta indica la posición de los anclajes inferiores ISOFIX/LATCH\*<sup>1</sup> para la instalación del sistema de seguridad para niños.
- Guarde la cubierta retirada para que no se pierda.

6. Desmonte la cabecera. Sin embargo, al usar el asiento elevador sin respaldo, instale siempre la cabecera del vehículo en el asiento donde se encuentre instalado el asiento elevador sin respaldo.  
Consulte la sección Cabeceras en la página 2-31.
  7. Asegure el sistema de seguridad para niños usando AMBOS anclajes inferiores de tipo ISOFIX/LATCH\*<sup>1</sup>, siga las instrucciones del fabricante del sistema de seguridad para niños. Tire del sistema de seguridad para niños para asegurarse que ambos anclajes están enganchados.
  8. Si su sistema de seguridad para niños está equipado con una correa de sujeción, significa que es muy importante colocar correctamente la correa de sujeción para la seguridad del niño. Siga cuidadosamente las instrucciones del fabricante del sistema de seguridad para niños al instalar la correa de sujeción.
- \*1 ISOFIX (México)/LATCH (excepto México)

**⚠ ADVERTENCIA****Use la correa de sujeción de seguridad y el anclaje de la correa sólo para un sistema de seguridad para niños:**

Usar la correa de sujeción de seguridad o el anclaje de la correa para asegurar otra cosa que no sea un sistema de seguridad para niños es peligroso. Esto puede debilitar o dañar la correa de sujeción de seguridad o el anclaje de la correa y resultar en heridas.

**Desmonte siempre la cabecera e instale el sistema de seguridad para niños (excepto cuando se trate de un asiento elevador sin respaldo):**

Instalar un sistema de seguridad para niños sin desmontar la cabecera es peligroso. El sistema de seguridad para niños no se pudo instalar correctamente lo que puede resultar en la muerte o heridas al niño.

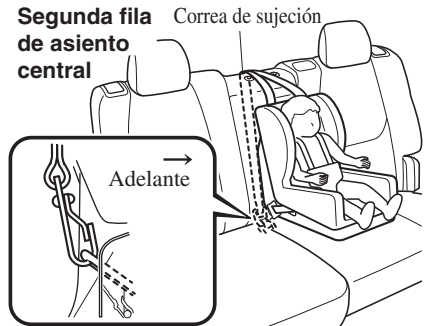

## Seguridad de los niños

### ***Siempre coloque la correa de sujeción en la posición de anclaje de correa de sujeción correcta:***

*Colocar la correa de sujeción en una posición de anclaje de correa de sujeción incorrecta es peligroso. En caso de un choque, la correa de sujeción se puede salir y aflojar el sistema de seguridad para niños. Si el sistema de seguridad para niños se mueve puede ocasionar heridas o la muerte del niño.*

### ***Instale siempre la cabecera y ajústela en la posición más adecuada después de desmontar el sistema de seguridad para niños:***

*Conducir con la cabecera desmontada es peligroso ya que no se puede prevenir el impacto en la cabeza de un ocupante durante el frenado de emergencia o un choque, lo que puede resultar en un accidente grave, heridas o muerte.*

*Consulte la sección Cabeceras en la página 2-31.*

### **Instalación en un asiento central de la segunda fila**

Los anclajes inferiores ISOFIX/LATCH\*<sup>1</sup> en el centro del asiento de segunda fila están más separados que los juegos de anclajes inferiores ISOFIX/LATCH\*<sup>1</sup> para instalación del sistema de seguridad para niños en otras posiciones de los asientos. Los sistemas de seguridad para niños con conectores ISOFIX/LATCH\*<sup>1</sup> rígidos no pueden ser instalados en la posición del asiento trasero central. Algunos sistemas de seguridad para niños equipados con ISOFIX/LATCH\*<sup>1</sup> pueden ser ubicados en la posición central y llegarán a los anclajes

inferiores ISOFIX/LATCH\*<sup>1</sup> más cercanos que estén separados 500 mm (19,7 pulg.). Los sistemas de seguridad para niños compatibles con ISOFIX/LATCH\*<sup>1</sup> (con conectores en el tejido del cinturón) pueden ser usados en esta posición del asiento sólo si las instrucciones del fabricante del sistema de seguridad indican que el sistema de seguridad para niños puede ser instalado a anclajes inferiores ISOFIX/LATCH\*<sup>1</sup> que estén separados 500 mm (19,7 pulg.). No coloque los dos sistemas de seguridad para niños en el mismo anclaje inferior ISOFIX/LATCH\*<sup>1</sup>. Si su sistema de seguridad para niños tiene una correa de sujeción, también debe de ser usada para la seguridad óptima de su niño.

El procedimiento para la instalación en los asientos traseros exteriores es el mismo.

\*<sup>1</sup> ISOFIX (México)/LATCH (excepto México)

### **Ubicación de Anclaje inferior de tipo ISOFIX/LATCH\*<sup>1</sup>**



**⚠ ADVERTENCIA**

**Desmonte siempre la cabecera e instale el sistema de seguridad para niños (excepto cuando se trate de un asiento elevador sin respaldo):**

Instalar un sistema de seguridad para niños sin desmontar la cabecera es peligroso. El sistema de seguridad para niños no se pudo instalar correctamente lo que puede resultar en la muerte o heridas al niño.

**Segunda fila de asiento central**

Correa de sujeción

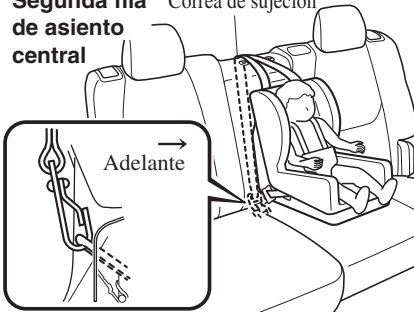

**Siempre coloque la correa de sujeción en la posición de anclaje de correa de sujeción correcta:**

Colocar la correa de sujeción en una posición de anclaje de correa de sujeción incorrecta es peligroso. En caso de un choque, la correa de sujeción se puede salir y aflojar el sistema de seguridad para niños. Si el sistema de seguridad para niños se mueve puede ocasionar heridas o la muerte del niño.

**Instale siempre la cabecera y ajústela en la posición más adecuada después de desmontar el sistema de seguridad para niños:**

Conducir con la cabecera desmontada es peligroso ya que no se puede prevenir el impacto en la cabeza de un ocupante durante el frenado de emergencia o un choque, lo que puede resultar en un accidente grave, heridas o muerte. Consulte la sección Cabeceras en la página 2-31.

\*1 ISOFIX (México)/LATCH (excepto México)

## Precauciones del sistema de seguridad complementario (SRS)

Los sistemas de seguridad complementarios (SRS) delantero y lateral incluyen diferentes tipos de bolsas de aire. **Verifique los diferentes tipos de bolsas de aire que están equipadas en su vehículo localizando los indicadores de ubicación "SRS AIRBAG".**

Estos indicadores son visibles en el área donde las bolsas de aire están instaladas.

Las bolsas de aire están instaladas en las siguientes ubicaciones:

- El cubo volante (bolsa de aire del lado del conductor)
- El tablero del lado del acompañante (bolsa de aire del lado del acompañante)
- Los lados de afuera de los respaldos delanteros (bolsas de aire laterales)
- Los pilares de ventana delantero y trasero, y el borde del techo a lo largo de ambos lados (bolsas de aire de cortina)

Los vehículos con sistema de clasificación del asiento del copiloto tienen un sensor que detecta un vuelco inminente.

Los sistemas de seguridad complementarios con bolsas de aire fueron diseñados para proveerle protección complementaria en ciertas situaciones, por lo tanto, es siempre importante usar los cinturones de seguridad de la siguiente manera:

Si no se usa el cinturón de seguridad, una bolsa de aire sola no le protegerán adecuadamente en caso de un accidente. Se deben usar los cinturones de seguridad para:

- Evitar que el ocupante sea arrojado contra una bolsa de aire inflándose.
- Reducir la posibilidad de heridas durante un accidente del tipo que no ha sido tenido en cuenta para que la bolsa de aire lo proteja como un choque trasera.
- Reducir la posibilidad de heridas en choques frontales, casi frontales o laterales o vuelcos que no son lo suficientemente importantes como para inflar las bolsas de aire.
- Reducir la posibilidad de verse proyectado hacia afuera del vehículo.
- Reducir la posibilidad de heridas en la parte baja del cuerpo y las piernas durante un accidente debido a que las bolsas de aire no protegen estas partes del cuerpo.
- Sostener al conductor en una posición donde pueda tener mayor control del vehículo.

**Si su vehículo también está equipado con sistema de clasificación del asiento del copiloto, consulte el Sistema de clasificación del asiento del copiloto (página 2-92) por detalles.**

Si su vehículo está equipado con un sistema de clasificación del asiento del copiloto, el indicador de desactivación de la bolsa de aire del acompañante se enciende por un tiempo especificado después de girar a la posición ON la llave de encendido.

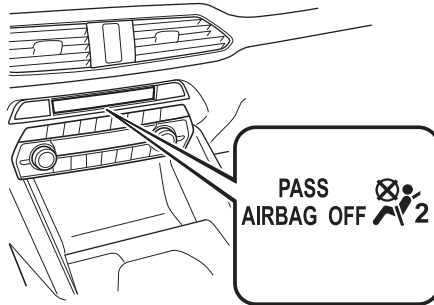

Los niños pequeños deben ser protegidos por un sistema de seguridad para niños tal como lo establece la ley de cada estado o provincia. En algunos estados y provincias, los niños grandes deben usar un sistema de seguridad para niños (página 2-49).

Tenga en cuenta cuidadosamente que sistema de seguridad para niños es necesario para su niño y siga las instrucciones de instalación en este Manual para el propietario así como las instrucciones del fabricante del sistema de seguridad para niños.

## Bolsas de aire SRS

---

### **! ADVERTENCIA**

#### **Los cinturones de seguridad deben ser usados en vehículos equipados con bolsas de aire:**

Es peligroso depender sólo de las bolsas de aire para protección en caso de un accidente. Solas, las bolsas de aire no le prevendrán de heridas graves. Las bolsas de aire correspondientes se inflarán sólo en caso del primer choque, sean choques frontales, casi frontales, laterales o vuelcos al menos moderados. Todos los pasajeros deben usar siempre los cinturones de seguridad.

#### **Los niños no deben viajar sentados en el asiento del acompañante:**

Ubicar a un niño, de 12 años o menos, en el asiento delantero es peligroso. El niño podría ser golpeado por una bolsa de aire que se infla y sufrir heridas graves o incluso morir. Cuando un niño duerme es más probable que se recueste contra la puerta y podría ser golpeado por la bolsa de aire lateral en caso de un choque moderado del vehículo del lado del acompañante. Siempre que sea posible, proteja al niño de 12 años o menos sentándolo en el asiento trasero en un sistema de seguridad para niños adecuado a su edad y tamaño.

#### **Nunca use sistemas de seguridad para niños instalados en el asiento delantero mirando hacia atrás cuando están equipados con bolsas de aire que se pueden inflar:**

Los sistemas de seguridad para niños mirando hacia atrás en un asiento delantero son muy peligrosos incluso si está seguro que la bolsa de aire del acompañante no se va a inflar teniendo en cuenta que el indicador de desactivación de la bolsa de aire del acompañante está encendida. El sistema podría ser golpeado al inflarse una bolsa de aire y se podría mover violentamente hacia atrás, y el niño podría sufrir heridas graves o incluso la muerte.

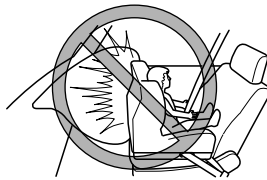

#### **No se siente demasiado cerca de las bolsas de aire del conductor y acompañante:**

Es extremadamente peligroso sentarse muy cerca de los módulos de las bolsas de aire del conductor o acompañante o colocar las manos o los pies sobre ellos. Las bolsas de aire del conductor y acompañante se inflan con gran fuerza y velocidad. Pueden ocurrir heridas serias si alguien se encuentra demasiado cerca. El conductor debe tomar siempre el volante por el aro. El acompañante debe mantener ambos pies en el suelo. Los ocupantes de los asientos delanteros deben ajustar sus asientos tan atrás como sea posible y deben sentarse bien derechos contra los respaldos usando los cinturones de seguridad correctamente.



***Siéntese en el centro del asiento y use los cinturones de seguridad correctamente:***

*Es extremadamente peligroso sentarse muy cerca de los módulos de las bolsas de aire laterales o colocar las manos sobre ellos, o dormir contra la puerta o colgarse de la ventanilla. Las bolsas de aire laterales y de cortina se inflan con gran fuerza y velocidad directamente a lo largo de las puertas del lado del vehículo que ha sido chocado. Pueden ocurrir heridas serias si alguien se encuentra demasiado cerca de una puerta o se encuentra apoyado contra una ventana, o si uno de los ocupantes traseros se agarra de los respaldos de los asientos delanteros. Dele a las bolsas de aire laterales y de cortina el espacio necesario para que funcionen sentándose en el centro del asiento mientras el vehículo está en movimiento y use los cinturones de seguridad correctamente.*

***No coloque objetos sobre o alrededor del área donde se infla la bolsa de aire:***

*Fijar objetos a las bolsas de aire o colocar algo en el área donde se inflan las bolsas de aire es peligroso. En caso de accidente, el objeto puede interferir con la bolsa de aire al inflarse y lastimar a los ocupantes. Además, la bolsa podría dañarse causando la liberación de gases. Mantenga siempre el área de inflado de los módulos de la bolsa de aire libre de cualquier obstrucción.*

*Por ejemplo, no debe hacer nada de lo siguiente, ya que puede interferir con el inflado de la bolsa de aire.*

- *No ponga una cubierta o apoye nada en áreas como el tablero y la parte inferior del panel de instrumentos que bloquee la bolsa de aire delantera y las bolsas de aire para rodillas del acompañante.*
- *No utilice cubre asientos en los asientos delanteros ni en los asientos traseros equipados con bolsas de aire laterales.*
- *No cuelgue ninguna mochila, bolsa o bolsita que cubra los laterales de los asientos que bloqueen las bolsas de aire laterales.*
- *No coloque ningún objeto en las agarraderas. Sólo cuelgue ropa directamente en los ganchos.*

***No toque los componentes del sistema de seguridad complementarios después que las bolsas de aire se hayan inflado:***

*Tocar los componentes del sistema de seguridad complementario después que las bolsas de aire se hayan inflado es peligroso. Inmediatamente después de inflarse, están demasiado calientes. Se podría quemar.*

## Bolsas de aire SRS

---

### **Nunca instale ningún tipo de equipos en la parte delantera de su vehículo:**

La instalación de equipos en la parte delantera, como barras de protección delanteras (barras tipo canguro, barras tipo toro, barras de encaje u otros dispositivos similares), palas para nieve, o cabrestantes es peligroso. El sistema de sensores de choque del sistema de las bolsas de aire podría verse afectado. Esto podría hacer que las bolsas de aire se inflarán inesperadamente, o podría impedir que las bolsas de aire se inflarán en caso de un accidente. Los ocupantes delanteros podrían resultar heridos de gravedad.

### **No modifique la suspensión:**

Modificar la suspensión del vehículo es peligroso. Si se cambia la altura del vehículo o la suspensión, el vehículo podría no detectar precisamente un choque o vuelco resultando en el inflado incorrecto o inesperado de una bolsa de aire y la posibilidad de sufrir heridas graves.

### **Para evitar la detección errónea del sistema de sensores de bolsa de aire, tenga cuidado con lo siguiente:**

➤ No use neumáticos ni ruedas que no sean las especificadas para su Mazda:

El uso de otro tamaño de neumático o rueda diferente del especificado para su Mazda es peligroso (página 9-7). El uso de esas ruedas evitará que el sistema de detección de accidentes del vehículo detecte precisamente un choque o vuelco resultando en el inflado incorrecto e inesperado de la bolsa de aire y la posibilidad de sufrir heridas graves.

➤ No sobrecargue su vehículo:

Sobrecargar su vehículo es peligroso ya que podría evitar que el sistema de sensores de choque del sistema de las bolsas de aire detecte precisamente un choque o vuelco resultando en el inflado incorrecto e inesperado de la bolsa de aire y la posibilidad de sufrir heridas graves. La relación de peso en el eje (GAWR) y la relación de peso bruto del vehículo (GVWR) están indicados en la etiqueta de certificación de seguridad del vehículo, en el bastidor de la puerta del conductor. No exceda esas relaciones.

### **No modifique una puerta delantera ni deje ningún daño sin reparar. Haga siempre que un concesionario autorizado Mazda inspeccione la puerta delantera dañada:**

Modificar una puerta delantera o dejar un daño sin reparar es peligroso. Cada puerta delantera tiene un sensor de coche lateral como componente del sistema de seguridad complementario. Si se perforan orificios en una puerta delantera, si se saca un altavoz de puerta o se deja una puerta sin reparar, el sensor se puede ver afectado adversamente haciendo que no detecte la presión de un choque correctamente durante un choque lateral. Si un sensor no detecta un choque lateral correctamente, las bolsas de aire lateral y de cortina y el pretensor de cinturón de seguridad delantero podría no funcionar normalmente lo que puede resultar en heridas graves para los ocupantes.

**No modifique el sistema de seguridad complementario:**

Modificar los componentes o el cableado del sistema de seguridad complementario es peligroso. Se puede activar accidentalmente o dañarlo. No se deben realizar modificaciones en el sistema de seguridad complementario. No se deben instalar adornos, escudos u otros sobre los módulos de las bolsas de aire. Tampoco se deben instalar equipos eléctricos sobre o cercanos a los componentes del sistema y cableado. Un concesionario autorizado Mazda puede brindarle los cuidados especiales necesarios al desmontar e instalar los asientos delanteros. Es importante proteger el cableado y las conexiones de las bolsas de aire para asegurarse que las bolsas de aire no se inflen accidentalmente y que el sistema de clasificación del asiento del copiloto y los asientos mantengan una conexión de bolsa de aire sin dañar.

**No coloque equipaje u otros objetos debajo de los asientos delanteros:**

Colocar equipaje u otros objetos debajo de los asientos delanteros es peligroso. Los componentes esenciales del sistema de seguridad complementario pueden estar dañados, y en el caso de un choque lateral, las bolsas de aire correspondientes podrían no inflarse, lo que puede resultar en heridas graves o muertes. Para evitar que los componentes esenciales del sistema de seguridad complementario se dañen, no coloque equipaje u otros objetos debajo de los asientos delanteros.

**No conduzca un vehículo con los componentes del sistema de la bolsa de aire/pretensores de cinturón de seguridad dañados:**

Los componentes del sistema de bolsas de aire/pretensores de cinturones de seguridad usados o dañados deben ser cambiados después de un choque que los haga activarse o dañarse. Solo un concesionario autorizado Mazda entrenado puede evaluar completamente estos sistemas para ver si van a funcionar en el siguiente accidente. Conducir con una bolsa de aire o pretensor usado o dañado no le brindará la protección necesaria en el caso de otro accidente y puede resultar herido o morir.

**No retire las partes interiores de la bolsa de aire:**

Desmontar cualquier componente como los asientos delanteros, el tablero delantero, el volante o las partes de los pilares de ventanilla delantera o trasera y a lo largo del borde del techo, conteniendo sensores o partes de bolsas de aire es peligroso. Estas partes contienen componentes esenciales de la bolsa de aire. Una bolsa de aire se puede activar accidentalmente y provocarle heridas graves. Siempre haga que un concesionario autorizado Mazda desmonte estas partes.

## Bolsas de aire SRS

---

### **Deséchese correctamente del sistema de bolsas de aire:**

Desechar una bolsa de aire de manera inadecuada o un vehículo con una bolsa de aire sin inflar es extremadamente peligroso. A menos que todos los procedimientos de seguridad hayan sido tenidos en cuenta, podría resultar en heridas. Solicite a un concesionario autorizado Mazda que deseche con seguridad el sistema de bolsas de aire o deseche un vehículo equipado con bolsas de aire.

### **NOTA**

- Si fuera necesario modificar el cableado o los componentes del sistema de seguridad complementario para poder acomodar una persona con algún tipo de condición especial de salud de acuerdo con lo certificado por un médico, consulte a un concesionario autorizado Mazda de acuerdo con "Asistencia al propietario (EE.UU.)" (página 8-4).
- Cuando una bolsa de aire se infla, escuchará un ruido fuerte de la bolsa inflándose y verá salir humo. Nada de ello le causará heridas, sin embargo, la textura de las bolsas de aire puede causarle heridas en partes del cuerpo no cubiertas con vestimenta debido a la fricción.
- Si vendiera su Mazda, le rogamos que informe al nuevo propietario que tiene sistemas de seguridad complementarios y que debe familiarizarse con las instrucciones sobre el mismo en el Manual para el propietario.
- Esta es una etiqueta muy visible que le advierte contra el uso un sistema de seguridad para niños mirando hacia atrás instalados en el asiento del acompañante.

(Excepto México)



(México)



## Componentes del sistema de seguridad complementario

(Con sistema de clasificación del asiento del copiloto)

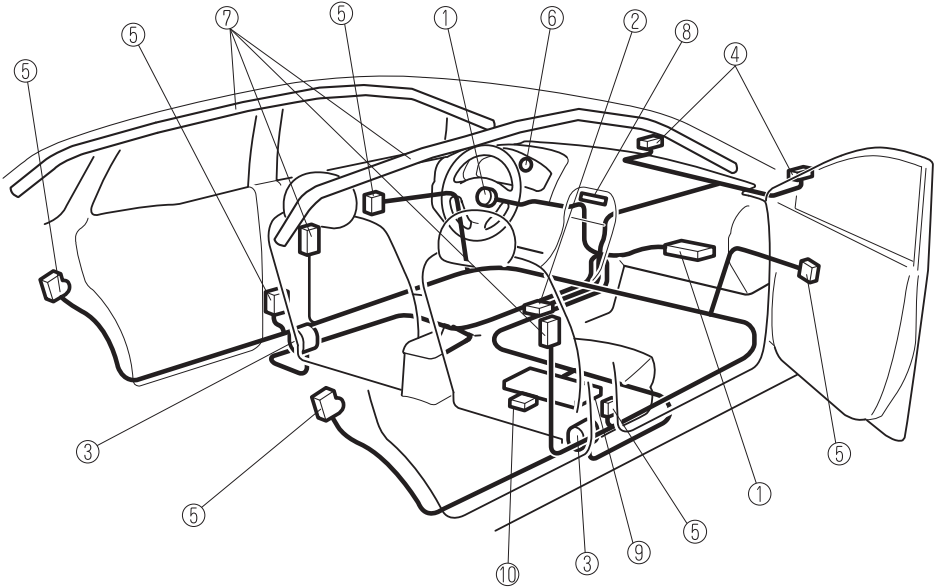

# Bolsas de aire SRS

(Sin sistema de clasificación del asiento del copiloto)

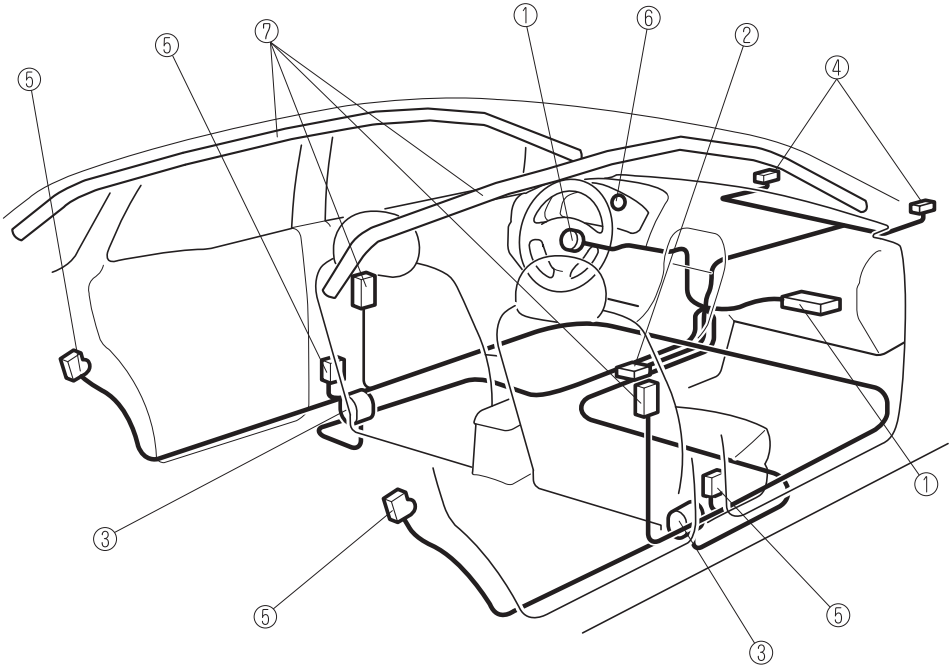

- ① Infladores y bolsas de aire del conductor/acompañante
- ② Sensor de vuelco\*, sensores de choque y módulo de diagnóstico (unidad SAS)
- ③ Pretensores de cinturón de seguridad delanteros (página 2-44)
- ④ Sensores de bolsa de aire delantera
- ⑤ Sensores de choque lateral
- ⑥ Advertencia del sistema de pretensores de cinturones de seguridad delanteros/bolsa de aire (página 7-34)
- ⑦ Infladores y bolsas de aire laterales y de cortina
- ⑧ Indicador de desactivación de bolsa de aire del acompañante\* (página 2-92)
- ⑨ Sensor de clasificación del ocupante del asiento del acompañante\* (página 2-92)
- ⑩ Módulo de clasificación del ocupante del asiento del acompañante\*

## Cómo funcionan las bolsas de aire SRS

Su Mazda está equipado con los siguientes tipos de bolsas de aire SRS. Las bolsas de aire SRS fueron diseñadas para trabajar junto con los cinturones de seguridad para ayudar a reducir las heridas en caso de accidente.

Las bolsas de aire SRS fueron diseñadas para proveer mayor protección a los pasajeros además de las funciones de los cinturones de seguridad. Asegúrese de usar correctamente los cinturones de seguridad.

### ▼ Pretensores de cinturones de seguridad delanteros

Los pretensores de cinturones de seguridad delanteros fueron diseñados para activarse en caso de choques moderados o severos frontales, casi frontales.

Además, los pretensores funcionan cuando se detecta un choque lateral o un vuelco. Los pretensionadores funcionarán diferentemente dependiendo en el tipo de bolsa de aire que se hayan equipado. Por más detalles sobre el funcionamiento del pretensionador de cinturón de seguridad, consulte la sección Criterio para el inflado de las bolsas de aire SRS (página 2-89).

### ▼ Bolsa de aire del conductor

La bolsa de aire del conductor está montada en el volante.

Cuando los sensores de choque de las bolsas de aire detectan un impacto frontal de mayor fuerza que moderada, la bolsa de aire del conductor se infla rápidamente ayudando a reducir heridas principalmente en la cabeza o pecho del conductor al golpearse directamente con el volante.

Por detalles sobre la activación de la bolsa de aire, consulte la sección "Criterio para el inflado de las bolsas de aire SRS" (página 2-89).

## Bolsas de aire SRS

---

### (Con sistema de clasificación del ocupante del asiento del acompañante)

La bolsa de aire del conductor de dos etapas controla el inflado de la bolsa de aire en dos etapas de energía. Durante un choque de intensidad moderada, la bolsa de aire del conductor se infla con menos energía, mientras que en caso de choques más severos, se inflan con más energía.



### ▼ Bolsa de aire del acompañante

La bolsa de aire del acompañante está montada en el tablero del lado del acompañante. El mecanismo de inflado de la bolsa de aire del acompañante es el mismo que para la bolsa de aire del conductor.

Por detalles sobre la activación de la bolsa de aire, consulte la sección "Criterio para el inflado de las bolsas de aire SRS" (página 2-89).

### (Con sistema de clasificación del ocupante del asiento del acompañante)

Además, la bolsa de aire del acompañante fue diseñada para inflarse cuando el sensor de clasificación del ocupante del asiento del acompañante detecta una persona sentada en el asiento del acompañante. Para más detalles, consulte el sistema de clasificación del ocupante del asiento del acompañante (página 2-92).

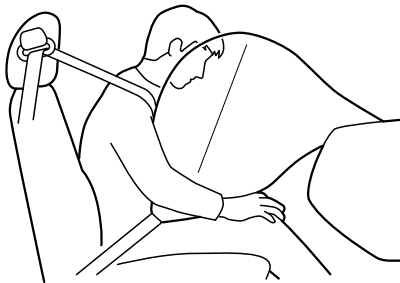



### ▼ Bolsas de aire laterales

Las bolsas de aire laterales están montadas en los lados de afuera de los respaldos delanteros.

Cuando los sensores de choque de bolsas de aire detectan un choque lateral de mayor fuerza que moderada, el sistema infla solo la bolsa de aire lateral del lado del vehículo que ha sido chocado. La bolsa de aire lateral se infla rápidamente para reducir las heridas en el pecho del conductor o acompañante al golpearse directamente con partes del interior como una puerta o ventanilla.

Por detalles sobre la activación de la bolsa de aire, consulte la sección "Criterio para el inflado de las bolsas de aire SRS" (página 2-89).

#### **(Con sistema de clasificación del ocupante del asiento del acompañante)**

Además, la bolsa de aire lateral del acompañante fue diseñada para inflarse solo cuando el sensor de clasificación del ocupante del asiento del acompañante detecta una persona sentada en el asiento del acompañante. Para más detalles, consulte el sistema de clasificación del ocupante del asiento del acompañante (página 2-92).

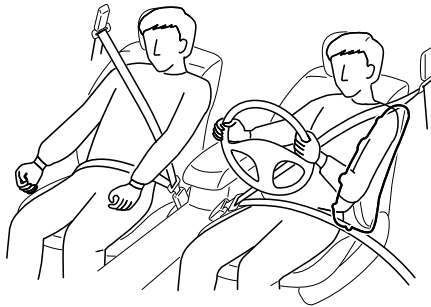

### ▼ Bolsas de aire de cortina

Las bolsas de aire de cortina están montadas en los pilares de ventana delantero y trasero, y el borde del techo a lo largo de ambos lados.

Cuando los sensores de choque de bolsa de aire detectan un choque lateral de mayor fuerza que moderada, la bolsa de aire de cortina se infla rápidamente y ayuda a reducir las heridas principalmente en la cabeza de los pasajeros traseros del lado de afuera al golpearse directamente con partes del interior como una puerta o ventanilla.

Por detalles sobre la activación de la bolsa de aire, consulte la sección "Criterio para el inflado de las bolsas de aire SRS" (página 2-89).

## Bolsas de aire SRS

---

### En caso de un choque lateral:

Un choque más que moderado en un lado del vehículo hará que solo la bolsa de aire de cortina de ese lado se infle.

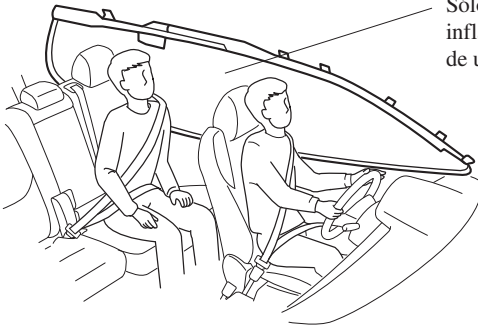

Sólo una bolsa de aire de cortina lateral se inflará del lado del vehículo que recibe la fuerza de un impacto.

### (Con sistema de clasificación del ocupante del asiento del acompañante)

### En caso de un vuelco:

En respuesta a un vuelco, se inflan ambas bolsas de aire de cortina.

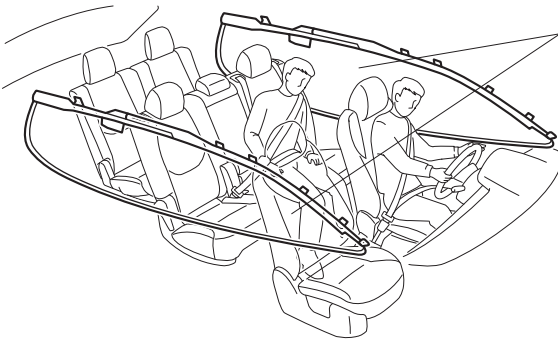

Ambas bolsas de aire de cortina se inflarán después de detectarse un vuelco.

### ▼ Luz de advertencia/Advertencia sonora







Un malfuncionamiento del sistema o en las condiciones de funcionamiento se indica mediante una advertencia.

Consulte la sección Consulte un concesionario autorizado Mazda y haga inspeccionar el vehículo en la página 7-34.

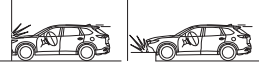
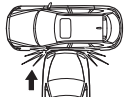
Consulte la sección La advertencia sonora está activada en la página 7-52.

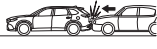
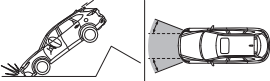
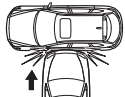
## Criterio para el inflado de las bolsas de aire SRS

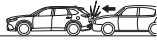
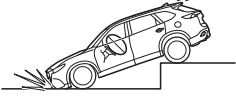
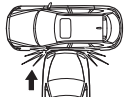
Este cuadro indica el equipo SRS aplicable que se activará dependiendo del tipo de choque. (Las figuras son casos representativos de los choques.)

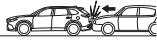
	Tipos de choques			
	Un choque severo frontal/casi frontal	Un choque severo lateral*2	Un vuelco/casi vuelco*3	Un choque trasero
Equipo SRS				
				
				
Pretensor de cinturón de seguridad delantero	X*1	X*1	X*1	
Bolsa de aire del conductor	X			No se activará ninguna bolsa de aire ni pretensor de cinturón de seguridad delantero en caso de un choque trasero.
Bolsa de aire del acompañante	X*1			
Bolsa de aire lateral		X*1 (sólo choque lateral)		
Bolsa de aire de cortina		X (sólo choque lateral)	X (ambos lados)	

X: El equipo de bolsa de aire SRS fue diseñado para activarse en un choque.

\*1 (Con sistema de clasificación del ocupante del asiento del acompañante)

Las bolsas de aire del acompañante y lateral y el pretensionador de cinturón de seguridad fueron diseñados para activarse cuando el sensor de clasificación del ocupante del asiento del acompañante detecta una persona sentada en el asiento del acompañante.

\*2 En caso de colisión lateral, los pretensores de cinturón de seguridad y las bolsas de aire laterales/de cortina se activan.

\*3 (Con sistema de clasificación del ocupante del asiento del acompañante)

En caso de un vuelco, los pretensores de cinturón de seguridad y las bolsas de aire de cortina se activan.

### NOTA

En el caso de un choque de costado delantero, las bolsas de aire y los pretensores equipados se pueden activar dependiendo de la dirección, el ángulo y la fuerza del impacto.

## Limitantes para la bolsa de aire SRS

En caso de un choque severo como los descritos anteriormente en “Criterio para el inflado de las bolsas de aire SRS”, se activará la bolsa de aire SRS aplicable. Sin embargo, en algunos accidentes, el equipo podría no activarse dependiendo del tipo de choque y su intensidad.

### Limitantes para la detección de un choque frontal/casi frontal:

Las siguientes figuras son ejemplos de choques frontales/casi frontales que pueden no ser detectados como lo suficientemente severos para inflar las bolsas de aire SRS.

Impactos que involucran árboles o postes

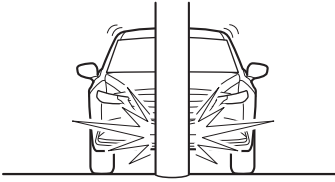

Impacto de costado delantero al vehículo

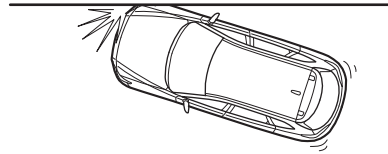

Choques desde atrás o choques debajo de la caja de un camión

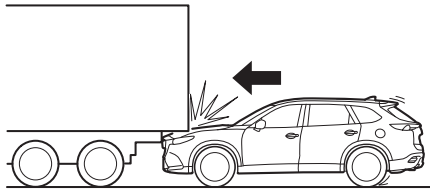

**Limitantes para la detección de un choque lateral:**

Las siguientes figuras son ejemplos de choques laterales que pueden no ser detectados como lo suficientemente severos para inflar las bolsas de aire SRS.

Impactos laterales que involucran árboles o postes

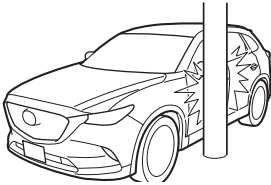

Impactos laterales con vehículos de dos ruedas

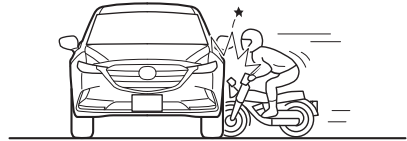

Vuelco (Sin sistema de clasificación del ocupante del asiento del acompañante)



**(Con sistema de clasificación del asiento del copiloto)**

**Limitantes para la detección de un vuelco:**

La siguiente figura es un ejemplo de accidente que puede no ser detectado como un vuelco. Por lo tanto, los pretensores de cinturones de seguridad delanteros y bolsas de aire de cortina podrían no activarse.

Choques de cola

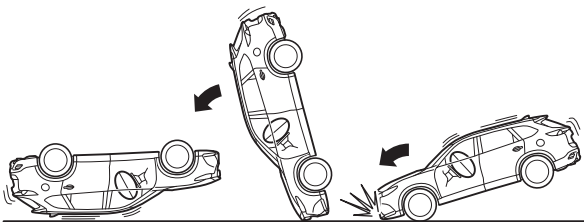

### Sistema de clasificación del ocupante del asiento del acompañante\*

Primero lea cuidadosamente las "Precauciones del sistema de seguridad suplementario (SRS)" (página 2-76).

#### ▼ Sensor de clasificación del ocupante del asiento del acompañante

Su vehículo está equipado con sensor de clasificación del ocupante del asiento del acompañante como parte de un sistema de seguridad complementario. Este sensor está equipado en el almohadón del asiento del acompañante. Este sensor mide la capacidad electrostática del asiento del acompañante. La unidad SAS fue diseñada para evitar que las bolsas de aire delantera y lateral del acompañante y el sistema de pretensor de cinturón de seguridad se activen si el indicador de desactivación de bolsa de aire del acompañante se enciende.

Para reducir la posibilidad de heridas causadas por el inflado de la bolsa de aire del acompañante, el sistema desactiva las bolsas de aire delantera y lateral del acompañante y también el sistema de pretensor de cinturón de seguridad cuando el indicador de desactivación de bolsa de aire del acompañante se enciende. Consulte el cuadro siguiente por las condiciones de iluminación del indicador de desactivación de bolsa de aire del acompañante.

Este sistema desactiva las bolsas de aire delantera y lateral del acompañante y el sistema de pretensores de cinturones de seguridad, por lo tanto asegúrese que el indicador de desactivación de la bolsa de aire del acompañante se enciende de acuerdo con el cuadro siguiente.

La luz de advertencia del sistema de pretensor de cinturón de seguridad delantero/bolsa de aire destella y el indicador de desactivación de bolsa de aire del acompañante se enciende si los sensores sufren un posible malfuncionamiento. Si eso sucediera, las bolsas de aire delantera y lateral del acompañante y el sistema de pretensor de cinturón de seguridad no se activarán.

### Indicador de desactivación de bolsa de aire del acompañante

El indicador se enciende para indicarle que las bolsas de aire delantera y lateral del acompañante y el pretensor de cinturón de seguridad no se activarán durante un choque.



Si el sensor de clasificación del ocupante del asiento del acompañante están bien, el indicador se enciende cuando el encendido se gira a ON. La luz se apaga después de algunos segundos. Luego, el indicador se enciende o se apaga en las siguientes condiciones:

#### Cuadro de condición de indicador de desactivación de bolsa de aire del acompañante encendido/apagado

Condición detectada por el sistema de clasificación del asiento del copiloto	Indicador de desactivación de bolsa de aire del acompañante	Bolsas de aire delantera y lateral del acompañante	Sistema de pretensores de cinturones de seguridad del acompañante
Vacío (no ocupado)	Activado	Desactivado	Desactivado
Un niño de menos de 1 año de edad está sentado en el sistema de seguridad para niños	Activado	Desactivado	Desactivado
Niño*1	Activado o desactivado	Desactivado o pronto	Desactivado o pronto
Adulto*2	Desactivado	Listo	Listo

\*1 El sensor de clasificación del ocupante podría no detectar el niño sentado en el asiento, en un sistema de seguridad para niños, o una silla para niños pequeños dependiendo del tamaño físico y la postura al sentarse del niño.

\*2 Si un adulto pequeño se sienta en el asiento del acompañante, dependiendo del físico de la persona los sensores podrían interpretar que el adulto es un niño.

La bolsa de aire de cortina está pronta para inflarse independientemente de lo que indique el cuadro de condición de indicador de desactivación de bolsa de aire del acompañante encendido/apagado.

Si el indicador de desactivación de la bolsa de aire del acompañante no se enciende cuando el encendido se gira a ON y no se enciende tal como se indica en el cuadro de condición de indicador de desactivación de bolsa de aire del acompañante encendido/apagado, no permita que una persona se sienta en el asiento del acompañante y consulte a un concesionario autorizado Mazda tan pronto como sea posible. El sistema podría no funcionar correctamente en caso de un accidente.

## Bolsas de aire SRS

---

### **ADVERTENCIA**

**No permita que un ocupante del asiento delantero se sienta con una postura que resulte difícil para el sensor de clasificación del ocupante del asiento del acompañante detectarlo correctamente:**

*Permitir que un ocupante del asiento delantero se sienta con una postura que resulte difícil para el sensor de clasificación del ocupante del asiento del acompañante detectarlo correctamente es peligroso. Si el sensor de clasificación del ocupante del asiento del acompañante no puede detectar correctamente el ocupante sentado en el asiento del acompañante, las bolsas de aire del acompañante y lateral y el sistema de pretensionadores podría no funcionar (sin inflarse) o podría funcionar (inflarse) accidentalmente. El acompañante no tendrá la protección complementaria de las bolsas de aire o el funcionamiento accidental (inflado) de las bolsas de aire puede resultar en heridas serias o la muerte.*

*Bajo las siguientes condiciones, el sensor de clasificación del ocupante del asiento del acompañante no podrá detectar una persona sentada correctamente en el asiento del acompañante y el inflado/no inflado de las bolsas de aire no podrá ser controlado de la manera indicada en el cuadro de condición de encendido/apagado del indicador de desactivación de la bolsa de aire del acompañante. Por ejemplo:*



➤ *El acompañante se sienta tal como se indica en la siguiente figura:*

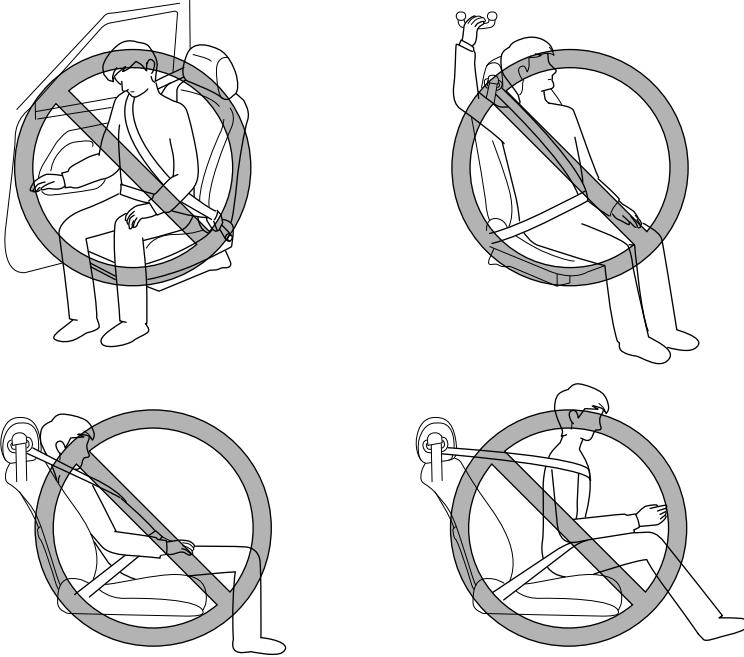

- *Una pasajero trasero empuja hacia arriba el asiento del acompañante con el pie.*
- *El equipaje u otros ítems colocados debajo del asiento del acompañante o entre el asiento del acompañante y del asiento del conductor empujan hacia arriba el almohadón del asiento del acompañante.*
- *Se pone un objeto, como un almohadón, en el asiento del acompañante o entre la espalda y el respaldo del acompañante.*
- *Se pone una cubierta de asiento en el asiento del acompañante.*
- *Se coloca equipaje u otros ítems en el asiento con el niño en el sistema de seguridad para niños.*
- *Un pasajero trasero o equipaje empuja o tira hacia abajo el respaldo del asiento del acompañante.*
- *Se coloca equipaje u otros ítems en el respaldo o se cuelgan de la cabecera.*
- *Se lava el asiento.*
- *Se derraman líquidos en el asiento.*
- *El asiento del acompañante se mueve hacia atrás, empujando el equipaje u otros ítems colocados detrás.*
- *El respaldo del acompañante hace contacto con el asiento trasero.*
- *Se coloca equipaje u otros ítems entre el asiento del acompañante y el asiento del conductor.*

## Bolsas de aire SRS

---

- Se coloca un dispositivo eléctrico en el asiento del acompañante.
- Un dispositivo eléctrico adicional, como una calefacción del asiento está instalado en la superficie del asiento del acompañante.

Las bolsas de aire delantera y lateral del acompañante y los sistemas de pretensores de cinturones de seguridad se desactivarán si el indicador de desactivación de bolsa de aire del acompañante se enciende.

### PRECAUCIÓN

- Para asegurarse el inflado correcto de la bolsa de aire delantera y para evitar que se dañe el sensor en el almohadón del asiento delantero:
  - No coloque objetos filosos en el almohadón del asiento delantero ni deje equipaje pesado sobre ellos.
  - No derrame ningún líquido en los asientos delanteros o debajo de los mismos.
- Para que los sensores funcionen correctamente, realice siempre lo siguiente:
  - Ajuste los asientos delanteros tan atrás como sea posible y siéntese siempre bien derecho contra el respaldo con los cinturones de seguridad correctamente abrochados.
  - Si coloca un niño en el asiento del acompañante, sostenga correctamente el sistema de seguridad para niños y deslice el asiento del acompañante lo más atrás posible (página 2-66).

### NOTA

- El sistema requiere de aproximadamente 10 segundos para activar o desactivar las bolsas de aire delantera y lateral del acompañante y el sistema de pretensores del acompañante.
- El indicador de desactivación de bolsa de aire del acompañante se enciende repetidamente si se pone equipaje u otros ítems sobre el asiento del acompañante, o si la temperatura del interior del vehículo cambia rápidamente.
- El indicador de desactivación de bolsa de aire del acompañante se enciende durante 10 segundos si la capacidad electrostática en el asiento del acompañante cambia.
- La luz de advertencia del sistema de pretensor de cinturón de seguridad delantero/bolsa de aire se puede encender si el asiento del acompañante recibe un impacto fuerte.
- Si el indicador de desactivación de bolsa de aire del acompañante no se enciende después de instalar un sistema de seguridad para niños en el asiento delantero, primero, vuelva a instalar su sistema de seguridad para niños de acuerdo con el procedimiento en este manual para el propietario. Luego, si el indicador de desactivación de la bolsa de aire del acompañante todavía no se enciende, instale el sistema de seguridad para niños en el asiento trasero y consulte con un concesionario autorizado Mazda tan pronto como sea posible.

- *Si el indicador de desactivación de la bolsa de aire del acompañante se enciende cuando hay una persona sentada en el asiento del acompañante, haga que el acompañante reajuste su postura sentándose con sus pies en el piso, y luego vuelva a ajustarse el cinturón de seguridad. Si el indicador de desactivación de la bolsa de aire del acompañante todavía permanece encendida, mueva el pasajero al asiento trasero. Si no fuera posible sentarse en el asiento trasero, deslice el asiento del acompañante lo más atrás posible. Consulte con un concesionario autorizado Mazda tan pronto como sea posible.*

### Control continuo

Los siguientes componentes de los sistemas de bolsa de aire son controlados por medio de un sistema de diagnóstico:

- Sensores de bolsa de aire delantera
- Sensores de choque, y módulo de diagnóstico (unidad SAS)
- Sensores de choque lateral
- Módulos de bolsas de aire
- Pretensores de cinturones de seguridad delanteros
- Advertencia del sistemas de pretensores de cinturones de seguridad delanteros/bolsa de aire
- Cableado relacionado

#### **(Con sistema de clasificación del ocupante del asiento del acompañante)**

- Sensor de clasificación del ocupante del asiento del acompañante
- Módulo de clasificación del ocupante del asiento del acompañante
- Indicador de desactivación de bolsa de aire del acompañante

Un módulo de diagnóstico controla continuamente la respuesta del sistema. Este comienza a funcionar cuando el encendido se gira a ON y continúa mientras se conduce el vehículo.

# 3

## Antes de conducir

Uso de diferentes características, incluyendo llaves, puertas, espejos y ventanillas.

<b>Llaves.....</b>	<b>3-2</b>
Llaves.....	3-2
Sistema de seguridad sin llave.....	3-4

<b>Sistema de entrada sin llave avanzada.....</b>	<b>3-11</b>
Sistema de entrada sin llave avanzada* .....	3-11
Rango de funcionamiento.....	3-12

<b>Puertas y cerraduras.....</b>	<b>3-13</b>
Cerraduras de las puertas.....	3-13
Compuerta trasera.....	3-21

<b>Combustible y emisiones.....</b>	<b>3-32</b>
Precauciones sobre el combustible y el escape del motor.....	3-32
Tapa y tapón de combustible.....	3-35

<b>Espejos.....</b>	<b>3-38</b>
Espejos.....	3-38

<b>Ventanillas.....</b>	<b>3-43</b>
Ventanillas eléctricas.....	3-43
Techo corredizo* .....	3-46

<b>Sistema de seguridad.....</b>	<b>3-50</b>
Modificaciones y equipos adicionales.....	3-50
Sistema inmovilizador.....	3-50
Sistema antirrobo* .....	3-52

<b>Consejos para conducir.....</b>	<b>3-55</b>
Período de rodaje.....	3-55
Ahorrando combustible y protegiendo el medio ambiente.....	3-55
Conducción peligrosa.....	3-56
Alfombra del piso.....	3-57
Balanceo del vehículo.....	3-58
Conducción en invierno.....	3-59
Conducción por zonas inundadas.....	3-61
Sobrecarga.....	3-61
Conduciendo sobre superficies desparejas.....	3-62
Información del turboalimentador.....	3-63

<b>Remolque.....</b>	<b>3-64</b>
Remolque de tráiler (EE. UU. y Canadá).....	3-64
Remolque recreacional.....	3-73

## Llaves

### ⚠ ADVERTENCIA

**No deje la llave puesta en el vehículo cuando se deje los niños dentro y guárdelas en un lugar seguro donde los niños no las puedan encontrar o jugar con ellas:**

El dejar niños en un vehículo con las llaves es muy peligroso. Esto puede resultar en personas heridas de seriedad o muertas. Los niños pueden resultar interesados en estas llaves y jugar con ellas lo que puede hacer que los elevallas eléctricos y otros controles funcionen, o incluso el vehículo se mueva.

### ⚠ PRECAUCIÓN

- Debido a que la llave (transmisor) usa ondas de radio de baja intensidad, podría no funcionar correctamente en las siguientes condiciones:
  - La llave se lleva junto a dispositivos de comunicación como teléfonos móviles.
  - La llave hace contacto o está cubierta por objetos metálicos.
  - La llave está próxima a dispositivos electrónicos como computadoras personales.
  - Cuando hay equipos electrónicos no genuinos de Mazda instalados en el vehículo.
  - Hay equipos que descargan ondas de radio cerca del vehículo.

- La llave (transmisor) puede consumir pila excesivamente si recibe ondas de radio de alta intensidad. No coloque la llave próxima a dispositivos electrónicos como televisores o computadoras personales.
- Para evitar dañar la llave (transmisor), NO:
  - Deje caer la llave.
  - Moje la llave.
  - Desarme la llave.
  - Exponga la llave a altas temperaturas en lugares como el tablero o el cofre, bajo los rayos directos del sol.
  - Exponga la llave a ningún tipo de campo magnético.
  - Coloque objetos pesados sobre la llave.
  - Ponga la llave en un limpiador de ultrasonidos.
  - Ponga ningún objeto magnetizado cerca de la llave.

### NOTA

El conductor debe llevar la llave para asegurarse que el sistema funciona correctamente.

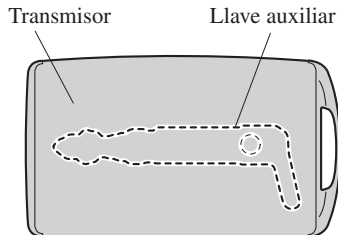

**Retirada de la llave auxiliar**

1. Retire la tapa inferior mientras desliza el botón en la dirección de la flecha.

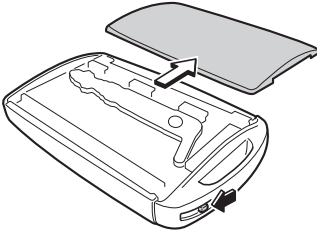

2. Retire la llave auxiliar.

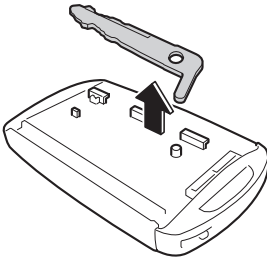
**Instalar la llave auxiliar**

1. Instale la llave auxiliar como la figura.

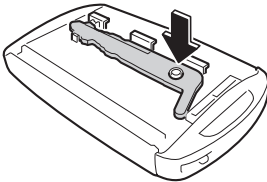

2. Inserte las lengüetas de la tapa inferior en las ranuras del transmisor e instale la tapa inferior.

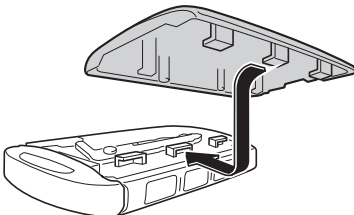
**Placa de número de código de la llave**

La placa adjunta al juego de llaves tiene estampado un código; retire la placa y guárdela en un lugar seguro (no en el vehículo), para pedir una nueva copia en caso que fuera necesario (llave auxiliar). También anote el código y manténgalo en un lugar separado, seguro y conveniente, no en el vehículo.

Si extraviara su llave (llave auxiliar), consulte a un concesionario autorizado Mazda con el número de código a mano.



Placa de número de código de la llave

## Sistema de seguridad sin llave

Este sistema usa los botones de llave para abrir y cerrar remotamente las puertas y la compuerta trasera y abrir/cerrar la compuerta trasera.

El sistema puede arrancar el motor sin tener que sacar la llave de su cartera o bolsillo.

También le permite llamar la atención o solicitar ayuda.

También se puede operar el sistema antirrobo en vehículos equipados con sistema antirrobo.

Los malfuncionamientos o advertencias del sistema son indicados por las siguientes luces o advertencias sonoras. Para vehículos con grupo de instrumentos tipo A/tipo B, verifique el mensaje exhibido para más información y, si fuera necesario, haga inspeccionar el vehículo en un concesionario autorizado Mazda de acuerdo con la indicación.

- Advertencia KEY (Roja)  
Consulte la sección Consulte al concesionario autorizado Mazda y haga inspeccionar el vehículo en la página 7-34.  
Consulte la sección Tomar medidas en la página 7-41.
- Advertencia sonora de encendido no apagado (STOP)  
Consulte la sección Advertencia sonora de encendido no apagado (STOP) en la página 7-54.
- Advertencia sonora de llave quitada del vehículo

Consulte la sección Advertencia sonora de llave quitada del vehículo en la página 7-54.

Si tiene un problema con la llave, consulte a un concesionario autorizado Mazda.

Si extravió o le roban la llave, consulte a un concesionario autorizado Mazda tan pronto como sea posible para reponer la llave extraviada o robada y hacer que la misma no se pueda usar.

### PRECAUCIÓN

*El equipo de radio como esto está reglamentado por leyes en los Estados Unidos de América.*

*Los cambios o modificaciones no aprobados expresamente por la parte responsable para el cumplimiento pueden anular la autoridad del usuario para usar el aparato.*

### NOTA

- *El funcionamiento del sistema de seguridad sin llave puede variar debido a las condiciones locales.*
- *El sistema de entrada sin llave funciona completamente (cierre/apertura de puerta/compuerta trasera) cuando el encendido está desconectado. El sistema no funciona si el encendido está en cualquier posición diferente de desconectado.*
- *Si la llave no funciona cuando oprime un botón o el rango de funcionamiento se vuelve pequeño, la pila podría estar descargada. Para instalar una pila nueva, consulte la sección Cambio de pila de llave (página 6-33).*



- La vida útil de la pila es de 1 año. Cambie la pila por una nueva si el indicador KEY (verde) en el grupo de instrumentos destella (para vehículos con grupo de instrumentos tipo A/tipo B (página 4-13, 4-30), se exhiben mensajes en el grupo de instrumentos). Se recomienda cambiar la pila aproximadamente una vez al año debido a que el indicador/advertencia KEY podría no encender o destellar dependiendo de que tan descargada está la pila.



- Se pueden adquirir otras llaves en un concesionario autorizado Mazda. Se pueden usar hasta 6 llaves con las funciones de entrada sin llave para el vehículo. Lleve todas las llaves al concesionario autorizado Mazda cuando necesite llaves adicionales.

### ▼ Transmisor

Indicador de funcionamiento

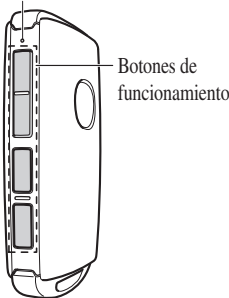

### NOTA

- Los faros se encienden/apagan usando el transmisor. Consulte la sección Luces alejándose de casa en la página 4-78.
- **(Con sistema antirrobo)**  
Las luces de advertencia de peligro destellan cuando el sistema antirrobo está armado o desactivado. Consulte la sección Sistema antirrobo en la página 3-52.
- **(Con función de entrada sin llave avanzada)**  
Se puede escuchar un bip para confirmación cuando las puertas y la compuerta trasera se cierran/abren usando la llave. Si lo prefiere, se puede apagar el sonido bip. También se puede cambiar el volumen del sonido bip. Consulte la sección Ajustes en el manual para el propietario de Mazda Connect.

Use el siguiente procedimiento para cambiar el ajuste.

1. Desconecte el encendido y cierre todas las puertas y la compuerta trasera.
2. Abrir la puerta del conductor.
3. Dentro de 30 segundos de haber abierto la puerta del conductor, mantenga oprimido el botón LOCK en la llave durante 5 segundos o más (el seguro de todas las puertas y la compuerta trasera se abre y se cierra cuando se mantiene oprimido durante 5 segundos el botón LOCK en la llave).

# Llaves

---

*El sonido bip se activa al volumen actualmente ajustado. El ajuste cambia cada vez que se oprime el botón LOCK en la llave y el sonido bip se activa al volumen ajustado. (Si el sonido bip no ha sido activado, no se activará.)*

4. El cambio del ajuste se completa realizando una de las siguientes cosas:

- Cambio del encendido a la posición ACC u ON.
- Cierre de la puerta del conductor.
- Abriendo la compuerta trasera.
- No usando la llave durante diez segundos.
- Oprimiendo cualquier botón excepto el botón LOCK en la llave.
- Oprimiendo un interruptor de llave de puerta.

El indicador de funcionamiento destella cuando se oprimen los botones.

## **Botón para cerrar**

Para cerrar las puertas y la compuerta trasera, oprima el botón para cerrar y las luces de aviso de peligro destellan una vez.

**(Con función de entrada sin llave avanzada)**

Se escuchará un bip.

Para confirmar que todas las puertas y la compuerta trasera han sido cerradas, oprima otra vez el botón para cerrar en 5 segundos. Si están cerradas y bloqueadas, sonará la bocina.



## **NOTA**

- Las puertas y la compuerta trasera se pueden cerrar con seguro oprimiendo el botón para cerrar cuando una de las puertas o la compuerta trasera está abierta. Las luces de aviso de peligro no destellarán.

*Cuando se oprime el botón mientras hay una puerta abierta y luego se cierra la puerta, todas las puertas y la compuerta trasera se cierran con seguro.*

- Confirme visualmente que todas las puertas y la compuerta trasera están cerradas o hágalo usando el doble clic.
- Verifique que las puertas y la compuerta trasera están cerradas después de oprimir el botón.

### · **(Con sistema antirrobo)**

*Cuando las puertas son cerradas oprimiendo el botón para cerrar en la llave mientras el sistema antirrobo está armado, las luces de advertencia de peligro destellarán una vez para indicar que el sistema está armado.*

## **Botón para abrir**

Para abrir la puerta del conductor, oprima el botón para abrir y las luces de aviso de peligro destellan dos veces.

**(Con función de entrada sin llave avanzada)**

Se escuchará dos bips.

Para abrir todas las puertas y la compuerta trasera, oprima otra vez el botón para abrir en tres segundos y escuchará dos veces un sonido bip.



**NOTA**

- El sistema se puede ajustar para abrir todas las puertas realizando una operación sencilla.

Consulte la sección *Ajustes en el manual para el propietario de Mazda Connect*.

Use el siguiente procedimiento para cambiar el ajuste.

1. Desconecte el encendido y cierre todas las puertas y la compuerta trasera.
2. Abrir la puerta del conductor.
3. Dentro de 30 segundos de haber abierto la puerta del conductor, mantenga oprimiendo el botón UNLOCK en la llave durante 5 segundos o más (se puede escuchar el sonido de las puertas abriéndose/cerrándose).

Después de esto, el sistema cambia el ajuste cada vez que se presiona el botón UNLOCK (se puede escuchar el sonido de las puertas abriéndose/cerrándose).

4. El cambio del ajuste se completa realizando una de las siguientes cosas:
    - Cambio del encendido a la posición ACC u ON.
    - Cierre de la puerta del conductor.
    - Abriendo la compuerta trasera.
    - No usando la llave durante diez segundos.
    - Oprimiendo cualquier botón excepto el botón UNLOCK en la llave.
    - Oprimiendo un interruptor de llave de puerta.
- **(Función de doble cierre automático)**

Después de abrir con la llave, todas las puertas y la compuerta trasera se cerrarán automáticamente con seguro si no se realiza una de las siguientes operaciones dentro de aproximadamente 60 segundos. Si su vehículo tiene un sistema antirrobo, la luz de advertencia de peligro destellará para confirmación. Se puede cambiar el tiempo necesario para que las puertas se cierren con seguro automáticamente.

Consulte la sección *Ajustes en el manual para el propietario de Mazda Connect*.

- Se abre una puerta o la compuerta trasera.
- Se cambia el encendido a cualquier posición diferente de off.
- **(Con sistema antirrobo)**  
Cuando las puertas son abiertas oprimiendo el botón para abrir en la llave mientras el sistema antirrobo está desarmado, las luces de advertencia de peligro destellarán dos veces para indicar que el sistema está desarmado.

**Botón de compuerta trasera eléctrica\***

Para abrir/cerrar la compuerta trasera, oprima el botón de compuerta trasera eléctrica durante un segundo o más con la compuerta trasera en posición de completamente abierto/cerrado. Las luces de advertencia de peligro destellarán dos veces y la compuerta trasera se abrirá/cerrará completamente después de que suene el bip.

**HOLD**

# Llaves

---

## **Botón para casos de emergencia**

Si ve desde lejos que alguien quiere entrar por la fuerza o dañar su vehículo, mantenga oprimido el botón para casos de emergencia de manera de activar la alarma del vehículo. Llame al servicio de emergencia si fuera necesario.



### **NOTA**

*El botón para casos de emergencia funcionará sin importar que una de las puertas o la compuerta trasera estén abiertas o cerradas.*

### **(Para hacer sonar la alarma)**

Oprimiendo el botón para casos de emergencia durante 1 segundo o más sonará la alarma durante aproximadamente 2 minutos y 30 segundos, y sucederá lo siguiente:

- La bocina sonará intermitentemente.
- Las luces de aviso de peligro destellarán.

### **(Para que la alarma deje de sonar)**

La alarma se detiene oprimiendo cualquier botón de la llave.

## **Función de ahorro de energía**

Al activar la función de ahorro de energía del transmisor, las funciones del sistema de entrada sin llave avanzada\*<sup>1</sup> y de arranque a botón se apagan y se restringe el consumo de energía de la pila del transmisor.

La función de control remoto es operativa utilizando el interruptor del transmisor incluso cuando la función de ahorro de energía está activada. Sin embargo, el indicador de funcionamiento del transmisor no se enciende ni destella.

## **Activar la función de ahorro de energía**

Una vez que haya activado la función de ahorro de energía de acuerdo con el siguiente procedimiento, las luces de advertencia y el sonido se encenderán\*<sup>1</sup> una vez.

1. Oprima el botón para cerrar en el transmisor 4 veces en 3 segundos para encender el indicador de funcionamiento.
2. Presione el botón para cerrar continuamente durante 1,5 segundos o más mientras se enciende el indicador de funcionamiento (durante 5 segundos).
3. Oprima cualquiera de los botones del transmisor para asegurarse de que el indicador de funcionamiento no se enciende/destella.

## **Desactivar la función de ahorro de energía**

Una vez que haya desactivado la función de ahorro de energía de acuerdo con el siguiente procedimiento, las luces de advertencia y el sonido se encenderán\*<sup>1</sup> una vez.

1. Oprima cualquiera de los botones del transmisor para asegurarse de que el indicador de funcionamiento no se enciende/destella.
2. Oprima el botón para cerrar en el transmisor 4 veces en 3 segundos para encender el indicador de funcionamiento.

- Presione el botón para cerrar continuamente durante 1,5 segundos o más mientras se enciende el indicador de funcionamiento (durante 5 segundos).

\*1 Con función de entrada sin llave avanzada

### ▼ Rango de funcionamiento

El sistema funciona solo cuando el conductor está en un vehículo o dentro del rango de funcionamiento mientras se usa la llave.

### Arrancando el motor

#### **NOTA**

- Se podría arrancar el motor incluso si la llave está fuera del vehículo y extremadamente cerca de una puerta y ventanilla, sin embargo, siempre arranque el motor desde el asiento del conductor.
- Si se intenta arrancar el vehículo y la llave no está en el vehículo, el vehículo no volverá a arrancar después de apagarlo y el encendido está desconectado.
- El compartimiento para equipajes está fuera del rango de funcionamiento seguro, sin embargo, si la llave (transmisor) puede funcionar el motor arrancará.

### Con función de entrada sin llave avanzada

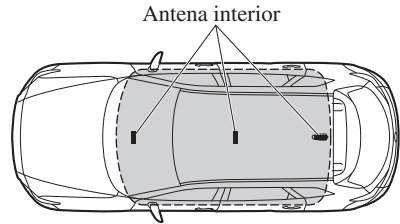

○ Rango de funcionamiento

### Sin función de entrada sin llave avanzada

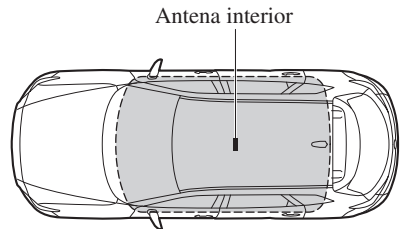

○ Rango de funcionamiento

#### **NOTA**

El motor podría no arrancar si la llave se coloca en los siguientes lugares:

- Alrededor del tablero
- En los compartimientos para guardar objetos como la guantera o la consola central

# Llaves

---

## ▼ Función de suspensión de llave

Si se ha dejado una llave en el vehículo, las funciones de la llave dejada en el vehículo serán temporariamente suspendidas para evitar que roben el vehículo.

Para reponer las funciones, oprima el botón para abrir en la llave con funciones suspendidas del vehículo.

# Sistema de entrada sin llave avanzada

## Sistema de entrada sin llave avanzada\*

### ADVERTENCIA

#### **Las ondas de radio de la llave pueden afectar el funcionamiento de dispositivos médicos como marcapasos:**

Antes de usar la llave próxima a personas con dispositivo médico, consulte al fabricante del dispositivo médico o su médico por si las ondas de radio de la llave pueden afectar dicho dispositivo.

La función de entrada sin llave avanzada le permite cerrar/abrir los seguros de la puerta y la compuerta trasera, o abrir la compuerta trasera mientras lleva la llave.

Malfuncionamientos u advertencias del sistema se indican mediante las siguientes advertencias sonoras.

- Advertencia sonora de interruptor de petición inoperante  
Consulte la sección Advertencia sonora de interruptor de petición inoperante (Con función de entrada sin llave avanzada) en la página 7-54.
- Advertencia sonora de llave dejada en el compartimiento para equipajes

Consulte la sección Advertencia sonora de llave dejada en el compartimiento para equipajes (Con función de entrada sin llave avanzada) en la página 7-54.

- Advertencia sonora de llave dejada en el vehículo

Consulte la sección Advertencia sonora de llave dejada en el vehículo (Con función de entrada sin llave avanzada) en la página 7-55.

### **NOTA**

*Las funciones de entrada sin llaves avanzadas se pueden desactivar para prevenir algún efecto adverso en un usuario que use un marcapasos u otro dispositivo médico. Si el sistema está desactivado, no podrá arrancar el motor llevando la llave. Consulte a un concesionario autorizado Mazda para más detalles. Si el sistema de entrada sin llave avanzada ha sido desactivado, podrá arrancar el motor mediante el siguiente procedimiento indicado cuando se ha descargado la pila de la llave. Consulte la sección Función de arranque del motor cuando la pila de la llave está descargada en la página 4-8.*

# Sistema de entrada sin llave avanzada

## Rango de funcionamiento

El sistema funciona solo cuando el conductor está en un vehículo o dentro del rango de funcionamiento mientras se usa la llave.

### NOTA

Cuando la carga de la pila está baja, o en lugares donde hay ondas de radio de alta intensidad o ruido, el rango de funcionamiento puede reducirse o el sistema podría no funcionar. Para determinar el cambio de la pila, consulte la sección Sistema de seguridad sin llave en la página 3-4.

### ▼ Cerrando, abriendo con seguro las puertas y la compuerta trasera

Para cerrar

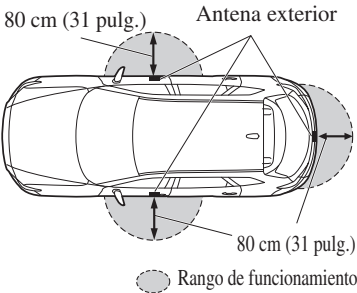

Para abrir

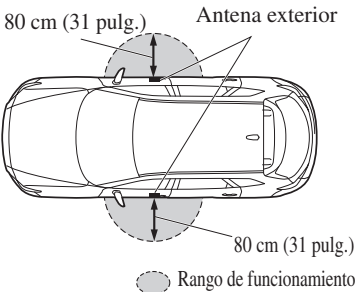

### NOTA

- El sistema podría no funcionar si se encuentra demasiado cerca de las ventanillas o mangos de puertas o compuerta trasera.
- Si se deja la llave en las siguientes áreas y se retira del vehículo, las puertas se podrían cerrar dependiendo de las condiciones de las ondas de radio incluso si se deja la llave en el vehículo.
  - Alrededor del tablero
  - En los compartimientos para guardar objetos como la guantera o la consola central
  - Próximo a un dispositivo de comunicación como un teléfono móvil

### ▼ Abriendo la compuerta trasera

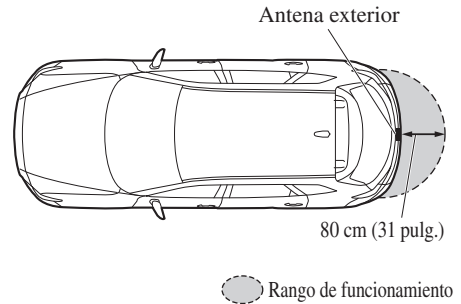



## Cerraduras de las puertas

### **ADVERTENCIA**

**Lleve en todo momento con usted a los niños o animales, o bien, deje a una persona responsable con ellos:**

El dejar los niños o animales sin vigilancia dentro del vehículo cuando éste se deja estacionado es muy peligroso. En verano las temperaturas altas dentro de un vehículo pueden ser tan altas como para causar daños cerebrales o incluso la muerte.

**No deje la llave puesta en el vehículo cuando se deje los niños dentro y guárdelas en un lugar seguro donde los niños no las puedan encontrar o jugar con ellas:**

El dejar niños en un vehículo con las llaves es muy peligroso. Esto puede resultar en personas heridas de seriedad o muertas.

**Mantenga todas las puertas cerradas con seguro al conducir:**

Las puertas sin seguro en un vehículo en movimiento son peligrosas. Los pasajeros pueden caerse si una de las puertas se abre accidentalmente y podrían salir despedidos con mayor facilidad en caso de un accidente.

**Siempre cierre todas las ventanillas y el quemacocos, cierre todas las puertas y la compuerta trasera y lleve la llave consigo al dejar el vehículo sin atención:**

*Dejar el vehículo sin seguro es peligroso pues los niños se podrían quedar atrapados dentro de un vehículo con mucho calor, lo que puede resultar en muertes. También, si deja el vehículo sin seguro será una tentación para ladrones e intrusos.*

**Después de cerrar las puertas y la compuerta trasera, verifique siempre que están bien cerradas:**

Las puertas y la compuerta trasera que no estuvieran bien cerradas son peligrosas, si se conduce el vehículo con una puerta y la compuerta trasera mal cerradas, la puerta y la compuerta trasera se podrían abrir inesperadamente resultando en un accidente.

**Confirme siempre la seguridad alrededor del vehículo antes de abrir una puerta y la compuerta trasera:**

Abrir repentinamente una puerta y la compuerta trasera es peligroso. Podría golpear a un vehículo o peatón que pasa y provocar un accidente.

### **PRECAUCIÓN**

➤ *Confirme siempre las condiciones alrededor del vehículo antes de abrir/cerrar las puertas y la compuerta trasera y tenga cuidado con los vientos fuertes o cuando estacione en un plano inclinado. No tener en cuenta las condiciones alrededor del vehículo es peligroso debido a que se podría apretar los dedos con la puerta y la compuerta trasera o podría golpear a un peatón que pasa, resultando en un accidente inesperado o heridas.*

## Puertas y cerraduras

---

### NOTA

- Siempre apague el motor y cierre las puertas. Además, para evitar que roben objetos valiosos, no los deje dentro de la cabina.
- Si se deja la llave en las siguientes áreas y se retira del vehículo, las puertas se podrían cerrar dependiendo de las condiciones de las ondas de radio incluso si se deja la llave en el vehículo.
  - Alrededor del tablero
  - En los compartimientos para guardar objetos como la guantera o la consola central
  - Próximo a un dispositivo de comunicación como un teléfono móvil
- Cuando el encendido se cambia a ACC u ON, la función de prevención de bloqueo del vehículo le impedirá que se quede fuera del vehículo con los seguros bloqueados.

Todas las puertas y la compuerta trasera se abrirán automáticamente si fueron cerradas usando las cerraduras de puertas eléctricas con una puerta o la compuerta trasera abierta.

La función de prevención de bloqueo del vehículo no funciona mientras el encendido está desconectado.

*Cuando todas las puertas y la compuerta trasera son cerradas con seguro usando las cerraduras eléctricas de puertas y una puerta o la compuerta trasera está abierta, las puertas cerradas y la compuerta trasera se cierran con seguro. Después de eso, cuando todas las puertas y la compuerta trasera son cerradas, todas las puertas y la compuerta trasera se cierran con seguro. Sin embargo, si la llave está dentro del vehículo, todas las puertas y la compuerta trasera se desbloquean automáticamente.*

#### **(Con función de entrada sin llave avanzada)**

*Se escuchará un bip durante 10 segundos para notificar al conductor que la llave ha quedado dentro del vehículo.*

#### **(Sin función de entrada sin llave avanzada)**

*Se escuchará el sonido de la bocina dos veces para notificar al conductor que la llave ha quedado dentro del vehículo.*

- **(Sistema de apertura de puerta (control) con detección de choque)**

## Puertas y cerraduras

*Este sistema abre automáticamente las puertas y la compuerta trasera en caso de que el vehículo se vea envuelto en un accidente para permitirle a los pasajeros salir del vehículo inmediatamente y evitar que queden atrapados dentro. Mientras el vehículo esté en funcionamiento y en caso de que este reciba un impacto tan fuerte como para que las bolsas de aire se inflen, todas las puertas y la compuerta trasera se desbloquean automáticamente una vez que transcurran aproximadamente 6 segundos desde que se produjo el accidente.*

*Las puertas y la compuerta trasera podrían no abrirse dependiendo de cómo sea el impacto, la fuera del impacto y otras condiciones del accidente.*

*Si los sistemas relacionados con las puertas o la batería tienen un malfuncionamiento, las puertas y la compuerta trasera no se abrirán.*

### ▼ Cerrando o abriendo el seguro usando la llave auxiliar

Gire la llave auxiliar hacia adelante para cerrar y hacia atrás para abrir.

#### Para cerrar

Todas las puertas se cierran automáticamente con seguro cuando se cierra la puerta del conductor con llave auxiliar.

#### Para abrir

La puerta del conductor se abre cuando se gira brevemente la llave auxiliar a la posición de abrir y luego se vuelve inmediatamente a la posición central.

Todos los seguros de las puertas se abren cuando se abre la puerta del conductor y la llave auxiliar se deja en la posición de abrir por un segundo o más.

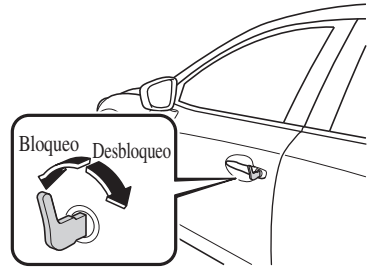

### ▼ Cerrando o abriendo el seguro usando el interruptor de petición (Con función de entrada sin llave avanzada)

Todas las puertas y la compuerta trasera se pueden cerrar/abrir presionando el interruptor de llave de puerta necesario en las puertas delanteras mientras se lleva la llave.

El interruptor de llave de puerta en la compuerta trasera sólo se puede usar para cerrar con seguro todas las puertas y la compuerta trasera.

#### **Puertas delanteras**



## Puertas y cerraduras

### Compuerta trasera (sólo cerrando el seguro)

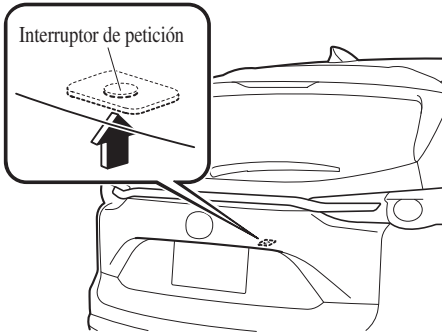

#### Para cerrar

Para cerrar las puertas y la compuerta trasera, oprima el interruptor de llave de puerta y las luces de aviso de peligro destellan una vez.

Se escuchará un bip.

#### Para abrir

### Interruptor de llave de puerta de la puerta del conductor

Para abrir la puerta del conductor, oprima el interruptor de llave de puerta. Se escuchará dos veces un sonido bip y las luces de advertencia destellarán dos veces.

Para abrir todas las puertas y la compuerta trasera, oprima otra vez el interruptor de llave de puerta en tres segundos y escuchará dos veces un sonido bip.

### Interruptor de llave de puerta de la puerta del acompañante

Para abrir todas las puertas y la compuerta trasera, oprima el interruptor de llave de puerta. Se escuchará dos veces un sonido bip y las luces de advertencia destellarán dos veces.

### NOTA

- El sistema se puede ajustar para abrir todas las puertas realizando una operación sencilla.

Consulte la sección *Ajustes* en el manual para el propietario de Mazda Connect.

Use el siguiente procedimiento para cambiar el ajuste.

1. Desconecte el encendido y cierre todas las puertas y la compuerta trasera.
2. Abrir la puerta del conductor.
3. Dentro de 30 segundos de haber abierto la puerta del conductor, mantenga oprimiendo el botón UNLOCK en la llave durante 5 segundos o más (se puede escuchar el sonido de las puertas abriéndose/cerrándose).  
Después de eso, el sistema cambia el ajuste de oprimir el interruptor de llave de puerta del conductor una o dos veces para abrir todas las puertas y la compuerta trasera cada vez que se oprime el botón UNLOCK (se puede escuchar el sonido de las puertas abriéndose/cerrándose).
4. El cambio del ajuste se completa realizando una de las siguientes cosas:

- Cambio del encendido a la posición ACC u ON.
- Cierre de la puerta del conductor.
- Abriendo la compuerta trasera.
- No usando la llave durante diez segundos.
- Oprimiendo cualquier botón excepto el botón UNLOCK en la llave.

## Puertas y cerraduras

- Oprimiendo un interruptor de llave de puerta.
  - Confirme que todas las puertas y la compuerta trasera están bien cerradas. Para la compuerta trasera, muévala sin oprimir el actuador eléctrico de compuerta trasera para verificar que la compuerta trasera no fue dejada entreabierta.
  - Todas las puertas y la compuerta trasera no se pueden cerrar con seguro cuando hay una puerta o la compuerta trasera abierta.
  - Podría ser necesario que transcurrieran unos segundos para que las puertas se abran después de oprimir el interruptor de llave de puerta.
  - Se escuchará un sonido bip para confirmación cuando se cierran/abran las puertas y la compuerta trasera usando el interruptor de llave de puerta. Si lo prefiere, se puede apagar el sonido bip. También se puede cambiar el volumen del sonido bip.
- Consulte la sección *Ajustes en el manual para el propietario de Mazda Connect*.
- Use el siguiente procedimiento para cambiar el ajuste.

1. Desconecte el encendido y cierre todas las puertas y la compuerta trasera.
2. Abrir la puerta del conductor.

3. Dentro de 30 segundos de haber abierto la puerta del conductor, mantenga oprimido el botón LOCK en la llave durante 5 segundos o más (el seguro de todas las puertas y la compuerta trasera se abre y se cierra cuando se mantiene oprimido durante 5 segundos el botón LOCK en la llave).  
El sonido bip se activa al volumen actualmente ajustado. El ajuste cambia cada vez que se oprime el botón LOCK en la llave y el sonido bip se activa al volumen ajustado. (Si el sonido bip no ha sido activado, no se activará.)
  4. El cambio del ajuste se completa realizando una de las siguientes cosas:
    - Cambio del encendido a la posición ACC u ON.
    - Cierre de la puerta del conductor.
    - Abriendo la compuerta trasera.
    - No usando la llave durante diez segundos.
    - Oprimiendo cualquier botón excepto el botón LOCK en la llave.
    - Oprimiendo un interruptor de llave de puerta.
- **(Con sistema antirrobo)**  
Las luces de advertencia de peligro destellan cuando el sistema antirrobo está armado o desactivado. Consulte la sección *Sistema antirrobo* en la página 3-52.
- El ajuste se puede cambiar de manera que las puertas y la compuerta trasera se cierren automáticamente sin oprimir el interruptor de llave de puerta.

## Puertas y cerraduras

---

Consulte la sección *Ajustes en el manual para el propietario de Mazda Connect*.

### **(Función de cierre automático al alejarse)**

Se escuchará un sonido bip cuando se cierren todas las puertas y la compuerta trasera mientras se lleva la llave avanzada. Todas las puertas y la compuerta trasera se cierran automáticamente con seguro después de aproximadamente tres segundos cuando la llave avanzada se encuentra fuera del rango de funcionamiento. También, las luces de aviso de peligro destellarán una vez. (Incluso si el conductor se encuentra en el rango de funcionamiento, todas las puertas y la compuerta trasera se cierran automáticamente con seguro después de aproximadamente 30 segundos.) Si se encuentra fuera del rango de funcionamiento antes de que las puertas y la compuerta trasera se cierren con seguro completamente o se deja otra llave dentro del vehículo, la función de cierre automático al alejarse no funcionará. Asegúrese siempre que todas las puertas y la compuerta trasera están cerradas con seguro antes de abandonar el vehículo. La función de cierre automático al alejarse no cierra todas las ventanillas eléctricas.

· **(Función de doble cierre automático)**

Después de abrir con el interruptor de llave de puerta, todas las puertas y la compuerta trasera se cerrarán automáticamente con seguro si no se realiza una de las siguientes operaciones dentro de aproximadamente 60 segundos. Si su vehículo tiene un sistema antirrobo, la luz de advertencia de peligro destellará para confirmación. Se puede cambiar el tiempo necesario para que las puertas se cierren con seguro automáticamente.

Consulte la sección *Ajustes en el manual para el propietario de Mazda Connect*.

- Abriendo una puerta o la compuerta trasera.
- Cambiando el encendido a cualquier posición diferente de off.

### ▼ **Cerrando o abriendo el seguro usando el transmisor**

Todas las puertas y la compuerta trasera se pueden cerrar/abrir usando el transmisor del sistema de seguridad sin llave; consulte el sistema de seguridad sin llave (página 3-4).

### ▼ **Cerrar o abrir el seguro con el interruptor de cerradura de puerta**

Todas las puertas y la compuerta trasera se cierran con seguro automáticamente cuando se oprime el lado de cerrar. Ambas se abren con seguro cuando se empuja el lado de abrir.

# Puertas y cerraduras

## Puerta del conductor

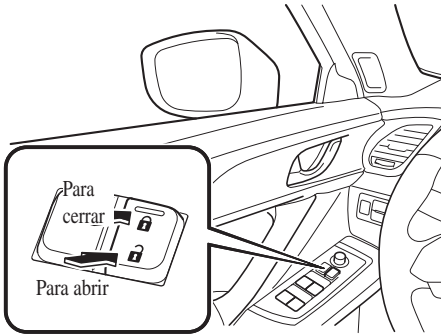

## Puerta del acompañante

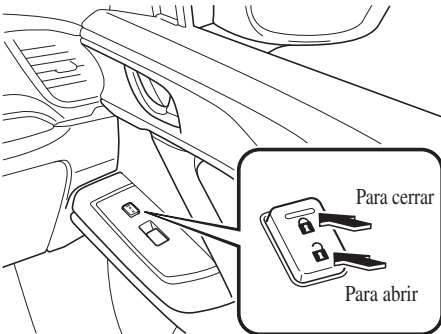

Para cerrar con seguro todas las puertas y la compuerta trasera desde una puerta delantera abierta, oprima el lado de cerrar del interruptor de bloqueo de puerta y luego cierre la puerta.

### NOTA

Tenga cuidado de no dejar la llave dentro del vehículo al cerrar con seguro las puertas de esa manera.

### ▼ Función de cierre/apertura automático

## ⚠ ADVERTENCIA

**No tire de la manija interior de una puerta delantera:**

*Es peligroso tirar de la manija interior de puerta delantera cuando el vehículo está en movimiento. Los pasajeros se podrían caer del vehículo si la puerta se abre accidentalmente, lo que puede resultar en una muerte o heridas graves.*

- Cuando la velocidad del vehículo excede los 20 km/h (12 mph), todas las puertas y la compuerta trasera se cierran automáticamente.
- Con el encendido desconectado, todas las puertas y la compuerta trasera se desbloquean automáticamente.

Los ajustes de la función de cierre/apertura automático se pueden cambiar.

Consulte la sección Ajustes en el manual para el propietario de Mazda Connect.

### ▼ Cerrar o abrir el seguro

#### Funcionamiento desde adentro

Para cerrar con seguro una de las puertas desde el lado de adentro, oprima el seguro de puerta.

Para abrir el seguro, tírelo hacia fuera. Esto no funciona en otras cerraduras de puertas.

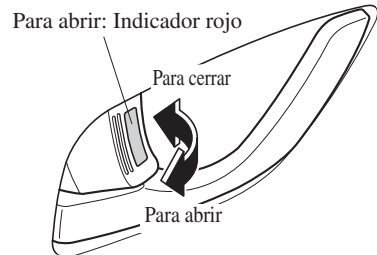

#### Funcionamiento desde afuera

Para cerrar cualquier puerta con el seguro desde afuera, oprima el seguro de puerta a la posición de cierre y cierre la puerta (no

## Puertas y cerraduras

es necesario mantener el mango de la puerta en la posición de abierto). Esto no funciona en otras cerraduras de puertas.



### NOTA

Al cerrar con seguro la puerta de esta manera:

- Tenga cuidado de no dejar la llave dentro del vehículo.
- Las puertas no pueden bloquearse con la cerradura de la puerta del conductor si alguna puerta está abierta cuando el encendido se conecta a ACC u ON.

### ▼ Seguros para niños en las puertas traseras

Estas cerraduras permiten evitar que los niños abran accidentalmente las puertas traseras. Úselo en ambas puertas traseras cuando viaje un niño en el asiento trasero del vehículo.

Si mueve el seguro para niños hacia la posición de bloqueo antes de cerrar la puerta, ésta no se podrá abrir desde el interior. La puerta sólo se podrá abrir tirando hacia arriba del mango del lado exterior.

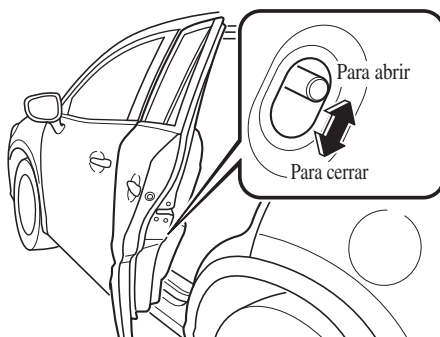



## Compuerta trasera

### **ADVERTENCIA**

#### **Nunca permita que una persona viaje en el compartimiento para equipajes:**

Permitir que una persona viaje en el compartimiento para equipajes es peligroso. La persona en el compartimiento para equipajes podría sufrir heridas graves o incluso morir durante una frenada brusca o un choque.

#### **No conduzca con la compuerta trasera abierta:**

La presencia de gases del escape dentro del vehículo es peligrosa. Si se conduce con la compuerta trasera abierta, los gases del escape entrarán en el compartimiento de pasajeros. Estos gases contienen CO (monóxido de carbono), que es inodoro, incoloro y altamente tóxico, y puede causar desmayos y la muerte. Además, una compuerta trasera abierta puede permitir que los ocupantes caigan fuera del vehículo en caso de accidente.

#### **No apile ni deje equipaje cargado sin sujetar en el compartimiento para equipajes:**

De lo contrario, el equipaje podría moverse o caerse, resultando en heridas o un accidente. Además, no cargue equipaje más arriba de los respaldos. Podría afectar el campo visual lateral o trasero.

### **PRECAUCIÓN**

- Antes de abrir la compuerta trasera, retire la nieve y el hielo acumulado sobre la misma. De lo contrario, la compuerta trasera se podría cerrar por el peso de la nieve o el hielo resultando en heridas.
- Tenga cuidado al abrir/cerrar la compuerta trasera cuando haya viento fuerte. Si soplara una ráfaga fuerte de viento contra la compuerta trasera, se podría cerrar repentinamente resultando en heridas.
- Abra completamente la compuerta trasera y asegúrese que permanezca abierta. Si se abre parcialmente la compuerta trasera, se podría cerrar por las vibraciones o golpes de viento resultando en heridas.
- Al cargar o descargar equipaje en el compartimiento para equipajes, apague el motor. De lo contrario, se podría quemar con el calor de los gases del escape.

## Puertas y cerraduras

- *Tenga cuidado de no aplicar demasiada fuerza en el amortiguador de soporte de la compuerta trasera como al apoyar su mano en el soporte. De lo contrario, el amortiguador de soporte se puede doblar y afectar el funcionamiento de la compuerta trasera.*

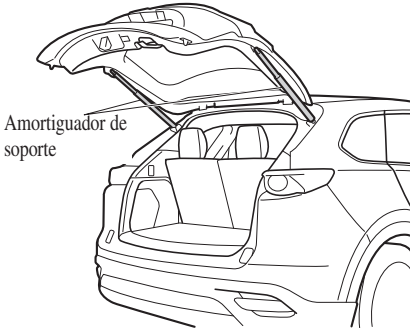

- *No modifique ni cambie el amortiguador de soporte de la compuerta trasera. Consulte a un concesionario autorizado Mazda si el amortiguador de soporte de la compuerta trasera está deformado o dañado por razones como un choque o si hay algún otro problema.*

### ▼ Abriendo y cerrando la compuerta trasera

#### Abriendo la compuerta trasera con el actuador eléctrico de compuerta trasera

Abra el seguro de las puertas y la compuerta trasera, luego oprima el actuador eléctrico de compuerta trasera en la compuerta trasera, y levante la compuerta trasera cuando suelta el seguro.

Para saber cómo funciona la compuerta trasera eléctrica, consulte Compuerta trasera eléctrica en la página 3-23.

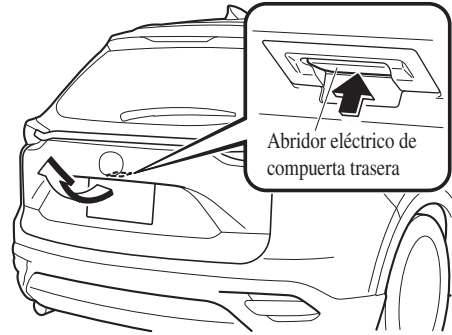

### NOTA

**(Con función de entrada sin llave avanzada)**

- *Una compuerta trasera cerrado con seguro también se puede abrir si se lleva consigo la llave.*
- *Al abrir la compuerta trasera con las puertas y la compuerta trasera bloqueadas, podría ser necesario que transcurrieran unos segundos para que la compuerta trasera se abra después de oprimir el actuador eléctrico de compuerta trasera.*
- *La compuerta trasera se puede cerrar cuando las puertas se cierran con la llave dentro del vehículo. Sin embargo, para evitar dejar la llave dentro del vehículo cerrado, la compuerta trasera se puede abrir oprimiendo el actuador eléctrico de compuerta trasera. Si no se puede abrir la compuerta trasera a pesar de realizar este procedimiento, primero cierre completamente la compuerta trasera, luego oprima el actuador eléctrico de compuerta trasera para abrir completamente la compuerta trasera.*

- Cuando se libera el seguro de la compuerta trasera oprimiendo el actuador eléctrico de compuerta trasera, la compuerta trasera se levanta ligeramente. Si no se usa la compuerta trasera durante un cierto periodo de tiempo, no se podrá levantar la compuerta trasera.

**Para abrir**

Oprima otra vez el actuador eléctrico de compuerta trasera.

**Para cerrar**

Para cerrar la compuerta trasera a su posición ligeramente cerrada, ábrala primero oprimiendo el actuador eléctrico de compuerta trasera, luego ciérrelo después de esperar al menos 1 segundo.

- Si la compuerta trasera no estuviera completamente cerrada, el conductor será avisado mediante una advertencia en el panel de instrumentos.
- Si la batería del vehículo está descargada o existe un malfuncionamiento en el sistema eléctrico y no se puede abrir la compuerta trasera, puede abrir la compuerta trasera realizando el procedimiento de emergencia. Consulte la sección Cuando no se puede abrir la compuerta trasera en la página 7-58.

**Cerrando la compuerta trasera**

Baje la compuerta trasera lentamente usando el mango de la compuerta trasera, luego empuje la compuerta trasera para cerrar usando ambas manos.

No la golpee. Tire hacia arriba de la compuerta trasera para asegurarse que quedó bien cerrada.

Para saber cómo funciona la compuerta trasera eléctrica, consulte Compuerta trasera eléctrica en la página 3-23.

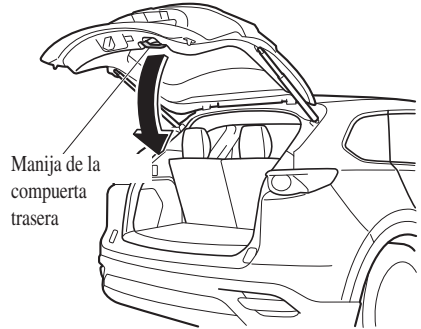
**NOTA**

Confirme que la compuerta trasera esté bien cerrada.

La compuerta trasera: muévala sin oprimir el actuador eléctrico de compuerta trasera para verificar que la compuerta trasera no se quedó entreabierta.

**▼ Compuerta trasera eléctrica\***

La compuerta trasera eléctrica se abre/cierra eléctricamente usando los interruptores en el vehículo o los botones del transmisor del sistema de seguridad sin llave.

## Puertas y cerraduras

### ⚠️ ADVERTENCIA

**Asegúrese de ver cuando la compuerta trasera eléctrica se abre o cierra, y asegúrese que lo hace completamente:**

Abrir o cerrar la compuerta trasera eléctrica sin mirarla moverse es peligroso. Debido a obstáculos no visibles y la función de libre de aprietes, la compuerta trasera no se cerrará completamente y, si se deja sin cuidado, puede resultar en heridas graves o incluso la muerte si uno de los ocupantes se cayera del vehículo. Asegúrese siempre que el área alrededor de la compuerta trasera está libre antes de activarla.

**Confirme siempre la seguridad del área alrededor de la compuerta trasera eléctrica antes de hacerla funcionar eléctricamente.**

No verificar el área alrededor de la compuerta trasera antes de hacerla funcionar usando el interruptor de compuerta trasera eléctrica o el botón en el sistema de entrada sin llaves es peligroso. Una persona podría quedar apretada entre la compuerta trasera y una obstrucción mientras que se abre eléctricamente o entre la compuerta trasera y el vehículo al cerrarla eléctricamente, resultando en un accidente con heridas graves.

**Nunca permita que los niños usen el sistema de compuerta trasera eléctrica:**

Permitir que los niños usen el interruptor de compuerta trasera eléctrica y el sistema de seguridad sin llave es peligroso. Los niños no son conscientes del peligro de poder apretarse los dedos y manos con una compuerta trasera en movimiento. Si el cuello, la cabeza o las manos de alguien son atrapadas al cerrar una puerta, puede resultar en muertes y heridas graves.

### ⚠️ PRECAUCIÓN

- Al cerrar la compuerta trasera eléctrica, asegúrese que no haya ningún objeto extraño alrededor del cerradero. Si algún objeto extraño obstruye el cerradero, la compuerta trasera podría no cerrarse correctamente.

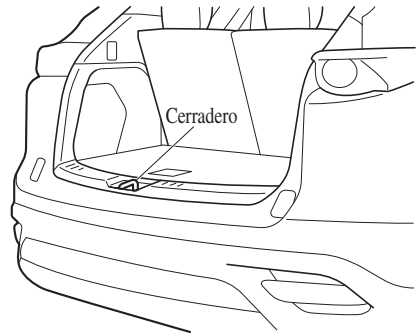

- No instale accesorios en la compuerta trasera eléctrica a menos que sean los accesorios especificados. De lo contrario, no se podría abrir/cerrar automáticamente y puede resultar en un malfuncionamiento.

➤ *Tenga cuidado al cambiar la compuerta trasera eléctrica de funcionamiento eléctrico a manual. La compuerta trasera eléctrica se podría abrir/cerrar inesperadamente dependiendo de su posición lo cual podría resultar en heridas.*

**NOTA**

- *No aplique demasiada fuerza en la compuerta trasera eléctrica cuando se está cerrando/abriendo eléctricamente. El uso de fuerza innecesaria en la compuerta trasera podría hacer que invirtiera la dirección de movimiento automáticamente. También, puede resultar en un malfuncionamiento.*
- *La compuerta trasera eléctrica puede no abrirse/cerrarse eléctricamente si el vehículo está estacionado en un plano inclinado, o hay viento fuerte, o la compuerta trasera está cargada con nieve.*
- *Si se ha quemado el fusible del sistema de compuerta trasera eléctrica, la compuerta trasera no se podrá abrir usando el interruptor de compuerta trasera eléctrica o el actuador eléctrico de compuerta trasera. Use la palanca de emergencia para abrir la compuerta trasera.*

- *Cierre completamente la compuerta trasera eléctrica antes de desconectar la batería del vehículo. Si se desconecta la batería con la compuerta trasera abierta, no se podrá abrir o cerrar automáticamente después de volver a conectar la batería. Si sucede eso, cierre completamente la compuerta trasera manualmente para reponer la función de apertura/cierre completamente automático.*
- *Si la compuerta trasera está cargada de nieve, quite la nieve antes de usar la compuerta trasera eléctrica. Operar la compuerta trasera eléctrica con una fuerza excesiva aplicada a la compuerta trasera puede dañarla.*

**Uso del transmisor**

Oprima el botón de la compuerta trasera eléctrica durante un segundo o más. Las luces de advertencia de peligro destellarán dos veces y la compuerta trasera se abrirá/cerrará completamente después que suene el bip.

Consulte la sección Transmisor en la página 3-5.

**NOTA**

- *Cuando se cambia el encendido a ON, no se podrá usar el transmisor.*
- *Al abrir la compuerta trasera oprimiendo el botón de la compuerta trasera eléctrica en el transmisor, la compuerta trasera se podrá abrir incluso cuando está cerrada.*

## Puertas y cerraduras

- Si se presiona el botón de la compuerta trasera eléctrica mientras la compuerta trasera se abre/cierra eléctricamente, se escucha el bip y la compuerta trasera se detiene. Al presionar el botón de la compuerta trasera eléctrica nuevamente, la compuerta trasera se mueve en dirección inversa.

### Funcionamiento con cada interruptor

#### Condiciones de funcionamiento

##### Abriendo la compuerta trasera

Si el vehículo cumple con las siguientes condiciones de funcionamiento, la compuerta trasera eléctrica podrá abrirse usando la función eléctrica.

- Todas las puertas y la compuerta trasera se abren.
- El encendido está DESACTIVADO o la palanca selectora está en P y el encendido está ACTIVADO.

##### Cerrando la compuerta trasera

- El encendido está DESACTIVADO o la palanca selectora está en P y el encendido está ACTIVADO.

#### NOTA

- Si el vehículo se mueve con la palanca selectora en una posición distinta de P mientras la compuerta trasera está abriéndose/cerrándose eléctricamente, la compuerta trasera se mueve tal como se indica a continuación:

**Cuando se abre eléctricamente**

El zumbador se activa, y la compuerta trasera se mueve en dirección inversa automáticamente y se cierra. Cuando la palanca selectora se mueve a P, usted puede reanudar el funcionamiento de la compuerta trasera eléctrica con los interruptores.

##### **Cuando se cierra eléctricamente**

El zumbador se activa, pero la compuerta trasera eléctrica sigue cerrándose.

#### Operación desde el asiento del conductor (Para abrir/cerrar)

Oprima el interruptor de compuerta trasera eléctrica durante aproximadamente un segundo o más mientras la compuerta trasera está en la posición de completamente abierta/cerrada. Las luces de advertencia de peligro destellarán dos veces y la compuerta trasera se abrirá/cerrará completamente después que se escuche el bip.

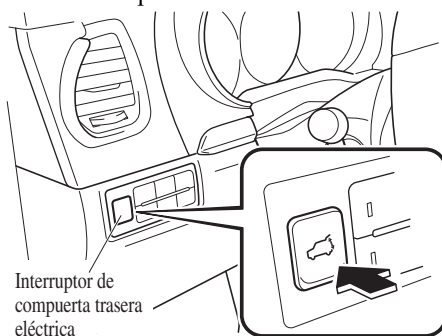

Interruptor de compuerta trasera eléctrica

#### Funcionamiento desde afuera (Para abrir)

Oprima el actuador eléctrico de compuerta trasera en la compuerta trasera, y levante la compuerta trasera. Las luces de advertencia de peligro destellarán dos veces y la compuerta trasera se abrirán

automáticamente después que se escuche el bip.

**(Con función de entrada sin llave avanzada)**

Una compuerta trasera cerrado con seguro también se puede abrir si se lleva consigo la llave.

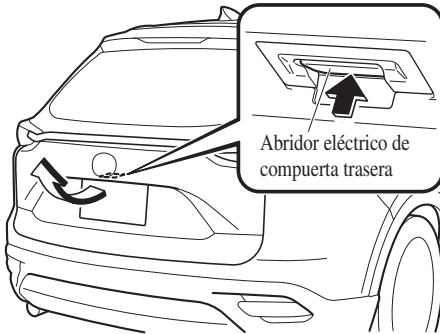

**Funcionamiento desde afuera (Para cerrar)**

Oprima el interruptor de cierre de la compuerta trasera eléctrica durante aproximadamente un segundo o más mientras las compuerta trasera está completamente abierta. Las luces de advertencia de peligro destellarán dos veces y la compuerta trasera se cerrará automáticamente después que se escuche el bip.

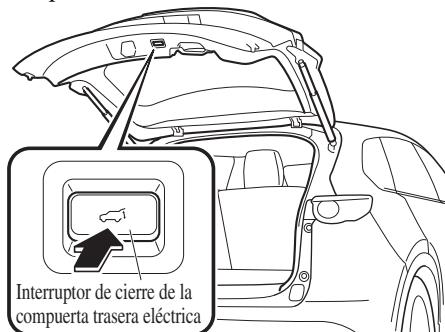

**NOTA**

*Si se oprime el interruptor de compuerta trasera eléctrica/el interruptor de cierre de compuerta trasera eléctrica o se usa el actuador eléctrico de compuerta trasera mientras la compuerta trasera se está abriendo/cerrando eléctricamente, se escuchará el bip y la compuerta trasera se parará. Luego, vuelve a cerrarse cuando se oprime otra vez uno de los interruptores.*

**Compuerta trasera manos libres\***

Cuando el sensor de compuerta trasera manos libres situado en la parte inferior central del paragolpes trasero detecta el movimiento del pie (compuerta trasera activada por puntapié), la compuerta trasera se abre/se cierra automáticamente. La compuerta trasera puede abrirse/ cerrarse incluso con las dos manos ocupadas, como al transportar equipaje.

**Condiciones de funcionamiento**

Haga el movimiento de puntapié con su pie cuando se cumplan todas las siguientes condiciones mientras el vehículo está parado.

**(Cuando el encendido está desconectado)**

- Lleva consigo el transmisor.
- La compuerta trasera manos libres está activada.

**(Cuando el encendido está conectado)**

- Lleva consigo el transmisor.
- La compuerta trasera manos libres está activada.
- La palanca selectora se encuentra en la posición P.

## Puertas y cerraduras

### Cómo hacer el movimiento de puntapié

A: Aproximadamente 30—50 cm (12—19,7 pulg.)

B: Aproximadamente 10 cm (3,9 pulg.)

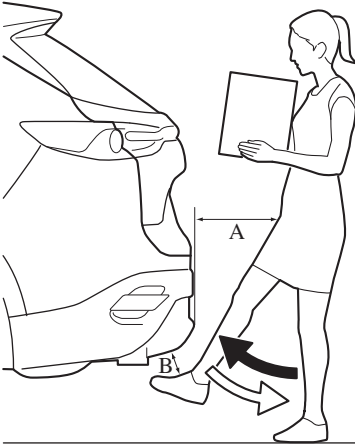

1. Párese en la posición a unos 30—50 cm (12—19,7 pulg.) detrás del centro del paragolpes trasero.
2. Mueva el pie a la posición a unos 10 cm (3,9 pulgadas) de la parte inferior central del paragolpes trasero.
3. Aleje el pie de debajo del paragolpes en aproximadamente 1 segundo después de haberlo movido debajo del paragolpes.

Cuando el movimiento de puntapié se realiza correctamente, las luces de advertencia de peligro destellan 2 veces, se activa un sonido bip y la compuerta trasera se abre/se cierra automáticamente. Tenga cuidado de no entrar en contacto con la compuerta trasera.

Si el movimiento de puntapié se realiza mientras la compuerta trasera se abre/se cierra automáticamente, la compuerta trasera se detendrá. Si el movimiento de puntapié se repite, la compuerta trasera se

mueve en la dirección opuesta a la dirección en la que se movía antes de detenerse.

### **PRECAUCIÓN**

- No haga el movimiento de puntapié mientras usa calzado como sandalias o con el pie desnudo. Si su pie entra en contacto con el tubo de escape caliente, podría causar quemaduras graves.
- No haga el movimiento de puntapié mientras el área donde está parado es inestable, como una pendiente o una carretera helada. De lo contrario, podría caerse y provocar lesiones.
- No pinte el paragolpes trasero ni le instale ningún equipo adicional. De lo contrario, es posible que el sensor de compuerta trasera manos libres no funcione normalmente.
- Si lleva consigo el transmisor alrededor de la compuerta trasera o hay otra persona alrededor de la compuerta trasera que lleva un transmisor, no permita que ocurra lo siguiente. De lo contrario, el sensor de compuerta trasera manos libres funcionará y la compuerta trasera podría abrirse o cerrarse de forma inesperada y provocar un accidente.
  - Una persona que no lleva un transmisor hace el movimiento de puntapié.
  - Mientras la compuerta trasera está abierta, una persona sentada en el borde del compartimento para equipajes balancea las piernas.
  - Instalar/quitar la cubierta de la carrocería o quitar la nieve alrededor del paragolpes trasero.



## Puertas y cerraduras

- Recoger algo que se cayó debajo del paragolpes trasero.
- Pulverizar agua en el paragolpes trasero con una lavadora de automóviles de alta presión.
- Empujar un carro de compras cerca del paragolpes trasero.
- Un objeto en movimiento, como un animal o una pelota, se acerca al paragolpes trasero.

Para evitar una operación no intencionada, coloque el transmisor fuera de su rango de funcionamiento o desactive la compuerta trasera manos libres utilizando Mazda Connect.

### NOTA

- El sensor de compuerta trasera manos libres detecta en un rango de unos 30 cm (12 pulgadas) tanto en el lado izquierdo como en el derecho desde el centro del paragolpes trasero.

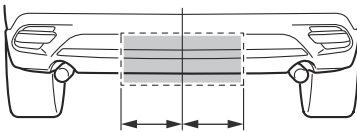

- Es posible que el sensor de compuerta trasera manos libres no funcione normalmente en las siguientes condiciones.
  - El pie permanece colocado dentro del área de detección.
  - Usted mueve el pie hacia la izquierda y hacia la derecha dentro del área de detección.
  - El movimiento de puntapié es demasiado rápido o demasiado lento.
  - Su pie hace contacto con el paragolpes trasero cuando hace el movimiento de puntapié.

- Usted está usando zapatos como botas de goma que no conducen bien la electricidad.
- Hay equipos que emiten fuertes ondas de radio cerca del vehículo.
- El área de detección del sensor de compuerta trasera manos libres está sucia.
- Cuando el área de detección del sensor de compuerta trasera manos libres esté sucia, límpiela con un paño limpio. Coloque el transmisor fuera de su rango de funcionamiento o limpie el área alrededor del sensor con un paño limpio después de desactivar la compuerta trasera manos libres utilizando Mazda Connect.
- Si el funcionamiento con el sensor de compuerta trasera manos libres no es posible, aunque se cumplan las condiciones de funcionamiento, consulte a un concesionario autorizado Mazda.

### Activación/desactivación de compuerta trasera manos libres

La compuerta trasera manos libres se puede activar/desactivar.

Para evitar una operación no intencionada, desactive la función.

Consulte la sección Ajustes en el manual para el propietario de Mazda Connect.

### Cambio de la posición de apertura completa de compuerta trasera eléctrica

La posición de apertura completa de compuerta trasera eléctrica se puede cambiar de acuerdo con la altura de un garaje.

### Cuando se cambia la posición

1. Pare la compuerta trasera en la posición deseada.

## Puertas y cerraduras

---

2. Oprima el interruptor de cierre de compuerta trasera eléctrica durante aproximadamente tres segundos.  
Se escuchan dos pitidos para indicar que se ha completado el cambio de la posición.

### **NOTA**

*Ajuste la posición de completamente abierto deseada de la compuerta trasera a la posición donde se encuentre más de la mitad abierta. No se puede ajustar la posición donde está menos de la mitad abierta.*

### **Para reponer**

1. Abrir la compuerta trasera.
2. Oprima el interruptor de cierre de compuerta trasera eléctrica durante aproximadamente siete segundos.  
Se escucharán tres pitidos para indicar que se ha completado la reposición.

### **NOTA**

*Después que hayan transcurrido aproximadamente 3 segundos desde que oprimió el interruptor, se activará 2 veces un sonido para indicar que se ha cambiado la posición de completamente abierta de la compuerta trasera. Oprima continuamente el interruptor durante aproximadamente 7 segundos para completar la reposición.*

### **Equipo libre de aprietes**

Mientras la compuerta trasera eléctrica se abre/cierra eléctricamente y el sistema detecta a una persona o un objeto en el paso de la compuerta trasera, la compuerta trasera se moverá automáticamente en la dirección inversa y se parará.

## **ADVERTENCIA**

### **Verifique siempre el área alrededor de la compuerta trasera eléctrica antes de abrir/cerrarla:**

*Es peligroso no verificar por ocupantes u objetos alrededor de la compuerta trasera eléctrica antes de abrir/cerrarla. El equipo libre de aprietes fue diseñado para evitar aprietes en el caso de una obstrucción en el paso de la compuerta trasera. El sistema podría no detectar ciertos objetos que obstruyen la compuerta trasera dependiendo de la manera en que se encuentran ubicados y dependiendo de su forma. Sin embargo, si la función de libre de aprietes detecta una obstrucción y mueve la compuerta trasera en la dirección inversa, uno de los ocupantes en el paso de la compuerta trasera podría sufrir heridas graves.*

**⚠ PRECAUCIÓN**

Los sensores están instalados a ambos extremos de la compuerta trasera eléctrica. Tenga cuidado de no permitir que los sensores se rayen o dañen con objetos afilados, de lo contrario la compuerta trasera podría no volver a abrirse/cerrarse automáticamente. Además, si el sensor se daña mientras la compuerta trasera se está cerrando automáticamente, el sistema se detendrá.

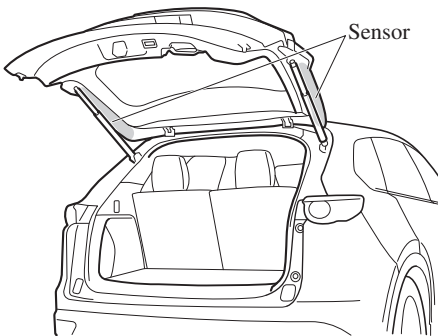
**NOTA**

El equipo libre de aprietes no se activa durante la operación de cierre fácil cuando la compuerta trasera eléctrica se encuentre entre la posición casi cerrada y la posición de puerta completamente cerrada.

Cuando la compuerta trasera eléctrica se está moviendo para abrirse/cerrarse y se detecta una obstrucción, se escuchará un bip y la compuerta trasera se moverá en la dirección inversa y se parará.

**Cierre fácil de la compuerta trasera**

El sistema de cierre fácil cierra automática y completamente la compuerta trasera desde la posición de casi cerradas.

Este sistema también funciona cuando la compuerta trasera se cierra manualmente.

**⚠ ADVERTENCIA**

**Al cerrar la compuerta trasera, siempre mantenga las manos y los dedos lejos de la compuerta trasera:**

Es peligroso colocar las manos o dedos cerca de la compuerta trasera debido a que la compuerta trasera se cierra automáticamente desde la posición casi cerrada, y se podría apretar y lastimar las manos y los dedos.

**NOTA**

- Si oprime el actuador eléctrico de compuerta trasera mientras la función de sistema de cerrado fácil está funcionando, se puede abrir la compuerta trasera.
- Si la compuerta trasera se abre/cierra repetidamente en un periodo corto de tiempo, la función de cierre fácil podría no funcionar. Espere por aproximadamente 2 segundos y luego intente de nuevo.

# Combustible y emisiones

## Precauciones sobre el combustible y el escape del motor

### ▼ Requisitos de combustible

Los vehículos con convertidores catalíticos o sensores de oxígeno SOLO deben usar COMBUSTIBLE SIN PLOMO, que reducirá las emisiones de gases y reducirá la suciedad de las bujías de encendido al mínimo.

Para lograr el máximo rendimiento del motor, utilice el combustible especificado.

Combustible	Octanaje*1 (Índice antigolpeteo)
Combustible normal sin plomo	87 [método (R+M)/2] o mayor (91 RON o mayor)

\*1 La legislación federal de EE.UU. exige que las estaciones de servicio publiquen el octanaje.

Combustible con un octanaje menor de 87 octanos (91 RON) afectará negativamente el rendimiento del sistema de control de emisiones y puede causar que golpeteo del motor y daños graves al motor.



### PRECAUCIÓN

➤ **USE SOLO COMBUSTIBLE SIN PLOMO.**

*El combustible con plomo es malo para el convertidor catalítico y los sensores de oxígeno y hará que se deteriore el sistema de control de emisiones y o tenga fallas.*

➤ *Este vehículo sólo puede usar gasolinas oxigenadas con no más de 10 % de etanol. El vehículo podría resultar dañado cuando el etanol exceda los valores recomendados, o si la gasolina contiene algo de metanol. Deje de usar el gasohol si el motor de su vehículo está funcionando mal.*

➤ *Nunca agregue aditivos de sistema de combustible que no sean productos originales de Mazda, de lo contrario se podría dañar el sistema de control de emisiones. Consulte a un concesionario autorizado Mazda para más detalles.*

Las gasolinas combinadas con compuestos oxigenados como alcohol o etileno son llamadas generalmente combustibles oxigenados. Las mezclas de gasolina común que se pueden usar en su vehículo son las mezclas con no más de 10 % de etanol. Las gasolinas con alcohol, como el etanol o metanol, en algunos lugares son comercializadas bajo el nombre de "Gasohol".

Los daños y problemas de conducción que se produzcan como resultado del uso de los siguientes combustibles no están cubiertos por la garantía.

- Gasohol conteniendo más de 10 % de etanol.
- Gasolina o gasohol conteniendo metanol.
- Gasolina con plomo o gasohol con plomo.

## ▼ Sistema de control de emisiones

Este vehículo está equipado con un sistema de control de emisiones (el convertidor catalítico es parte de ese sistema) que permite que el vehículo cumpla con las normas de emisiones de escape.

### **ADVERTENCIA**

#### ***Nunca se estacione sobre o cerca de productos inflamables:***

*Estacionar sobre objetos inflamables, como ser pasto seco, es peligroso. Incluso con el motor apagado, el sistema de escape permanece muy caliente después del uso normal y puede encender cualquier producto inflamable. Un incendio resultante podría provocar heridas graves o incluso la muerte.*

### **PRECAUCIÓN**

*Si se ignoran las siguientes precauciones el plomo se podría acumular en el catalizador en el interior del convertidor o provocar un recalentamiento del convertidor. Cualquiera de las dos cosas dañarán el convertidor y provocarán una disminución en el rendimiento.*

- **USE SOLO COMBUSTIBLE SIN PLOMO.**
- *No conduzca su Mazda si advierte algún síntoma de malfuncionamiento del motor.*
- *No conduzca cuesta abajo con el motor apagado.*
- *No descienda cuestas pronunciadas con un cambio puesto y el motor apagado.*
- *No haga funcionar el motor con un ralentí alto durante más de 2 minutos.*
- *No altere el sistema de control de emisiones. Todas las inspecciones y ajustes deben ser realizados por un técnico especializado.*
- *No intente arrancar este vehículo empujando o tirando del mismo.*

## Combustible y emisiones

---

### NOTA

- De acuerdo con la legislación federal de EE.UU., toda modificación en el sistema de control de emisiones del equipo original que se realice antes de la primera venta y el registro de un vehículo es objeto de sanciones. En algunos estados, ese mismo tipo de modificaciones realizadas en un vehículo usado también es objeto de sanciones.
- Con el motor apagado, el sonido de apertura y cierre de una válvula se escuchará en la parte trasera del vehículo, sin embargo esto no indica una anomalía. El vehículo tiene un dispositivo de autodiagnóstico y funciona después de apagar el motor.

### ▼ Gases del motor (Monóxido de carbono)



#### **No conduzca su vehículo si huele gases de escape dentro del vehículo:**

Los gases del motor son peligrosos. Estos gases contienen monóxido de carbono (CO), que es incoloro, inodoro y tóxico. Al ser inhalado, puede causar la pérdida del conocimiento y la muerte. Si olera la presencia de gases del escape dentro del vehículo, mantenga todas las ventanillas bien abiertas y consulte inmediatamente a un concesionario autorizado Mazda.

#### **No haga funcionar el motor dentro de un lugar cerrado:**

Es peligroso hacer funcionar el motor dentro de un lugar cerrado, como un garaje. Los gases del escape que contienen el monóxido de carbono que es tóxico, pueden entrar en el interior del vehículo. Este puede causar la pérdida del conocimiento y la muerte.

#### **Abra las ventanillas o ajuste la calefacción o el sistema de enfriamiento para que entre aire fresco al hacer funcionar el motor en marcha en vacío:**

Los gases del escape son peligrosos. Cuando el vehículo se encuentre parado con las ventanillas cerradas y el motor funcionando durante mucho tiempo incluso en un área abierta, los gases del escape que contienen el monóxido de carbono que es tóxico, pueden entrar en el interior del vehículo. Este puede causar la pérdida del conocimiento y la muerte.

#### **Limpie la nieve debajo y alrededor de su vehículo, especialmente el caño de escape, antes de arrancar el motor:**

Es peligroso hacer funcionar el motor cuando el vehículo se encuentra parado en medio de nieve profunda. El caño de escape se podría tapar con nieve, haciendo que los gases del escape entren en el vehículo. Debido a que los gases del escape contienen monóxido de carbono venenoso, puede causar la pérdida del conocimiento o incluso la muerte de los ocupantes del vehículo.

## Tapa y tapón de combustible

### **ADVERTENCIA**

**Al retirar el tapón de combustible, primero afloje ligeramente el tapón y espere a que paren los posibles silbidos, luego retírelo:**

Los chorros pulverizados de combustible son peligrosos. El combustible puede quemar la piel y los ojos, causando intoxicaciones al ser ingerido. Los chorros pulverizados de combustible ocurren cuando existe presión en el tanque de combustible y se retira el tapón de combustible rápidamente.

**Antes de llenar con combustible, se debe parar el motor y se deben mantener alejadas de la boca del llenador de combustible las chispas o llamas:**

Los vapores de combustible son peligrosos. Se pueden encender mediante chispas o llamas causándole quemaduras y heridas graves.

Además, el uso de un tapón de combustible incorrecto o no usar un tapón de combustible puede resultar en pérdidas de combustible, lo cual puede resultar en quemaduras graves o muerte en caso de un accidente.

**No continúe llenando de combustible después que la tobera de la bomba de combustible se cierra automáticamente:**

Continuar agregando combustible después que la tobera de la bomba de combustible se cerró automáticamente es peligroso porque se podrían ocasionar derrames o pérdidas de combustible al llenar de más el tanque de combustible. Los derrames o pérdidas de combustible pueden dañar el vehículo y si el combustible se encendiera podría producir un incendio y explosión resultando en heridas graves o la muerte.

### **PRECAUCIÓN**

Sólo se debe usar un tapón de combustible genuino Mazda o uno equivalente que esté disponible en un concesionario autorizado Mazda. El uso de un tapón diferente puede resultar en un malfuncionamiento del sistema de combustible y de control de emisiones.

**(EE.UU. y Canadá)**

Puede hacer que la advertencia de verificación del motor en el panel de instrumentos se encienda.

## Combustible y emisiones

### ▼ Reabastecimiento de combustible

Antes de reabastecer de combustible, cierre todas las puertas, ventanas y la compuerta trasera, y apague el motor.

1. Para abrir la tapa del llenador de combustible, tire del mecanismo de liberación remoto de la tapa del llenador de combustible.

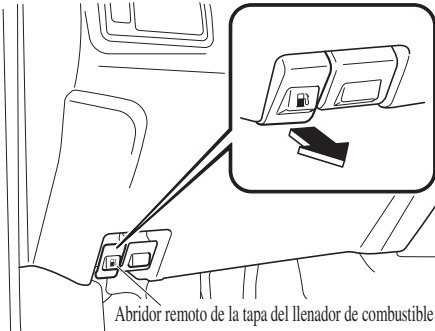

2. Para quitar el tapón del llenador de combustible, gírela hacia la izquierda.
3. Coloque el tapón que retiró en el lado interior de la tapa del llenador de combustible.

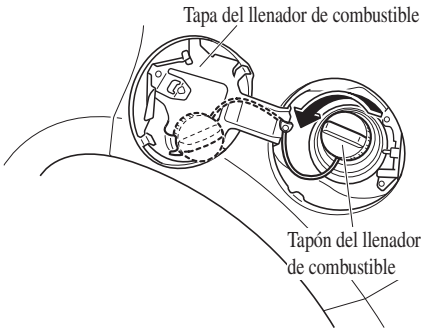

4. Inserte por completo la boquilla de reabastecimiento de combustible y comience a reabastecer de combustible. Retire la boquilla de reabastecimiento de combustible cuando el reabastecimiento de combustible se detenga de manera automática.
5. Para cerrar el tapón del llenador de combustible, gírela hacia la derecha hasta que escuche un clic.
6. Para cerrar, oprima la tapa del llenador de combustible hasta que quede bien cerrado.

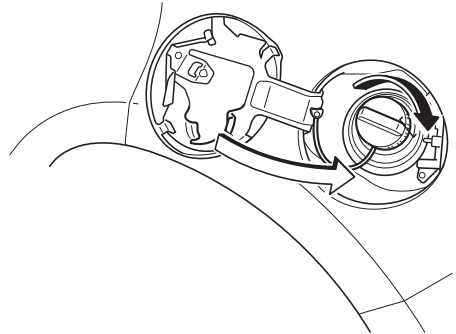



** PRECAUCIÓN*****(EE. UU. y Canadá)***

*Si la advertencia de verificación de tapa de combustible se enciende, la tapa del llenador de combustible podría no estar bien instalada. Si la advertencia se ilumina, estacione su vehículo en un lugar seguro lejos del tránsito, retire la tapa del llenador de combustible y vuelva a instalarla correctamente. Después que haya instalado correctamente la tapa, la advertencia de verificación de tapa de combustible se podría continuar iluminando hasta que se haya completado un número de ciclos de conducción. Un ciclo de conducción consiste en arrancar el motor (después de cuatro o más horas de estar apagado) y conducir el vehículo por la ciudad o autopistas.*

*Si continúa conduciendo con la advertencia de verificación de tapa de combustible puede causar que también la luz de verificación del motor se encienda.*

# Espejos

## Espejos

Antes de conducir, ajuste los espejos interiores y exteriores.

### ▼ Espejos exteriores

#### ! ADVERTENCIA

**Se debe asegurar de ver por sobre su hombro antes de cambiar de senda:**  
Cambiar de senda sin tener en cuenta la distancia real del vehículo en un espejo convexo es peligroso. Podría sufrir un accidente serio. Lo que usted ve en el espejo convexo estará más cerca de lo que parece.

#### Tipo de espejo

##### **Tipo plano (lado del conductor)**

Espejo de superficie plana.

##### **Tipo convexo (lado del acompañante)**

El espejo tiene una curvatura sencilla en su superficie.

#### Ajuste del espejo eléctrico

El encendido se debe cambiar a la posición ACC u ON.

Para ajustar:

1. Gire el interruptor de espejo hacia la izquierda L o derecha R para elegir el espejo lateral izquierdo o derecho.

2. Oprima el interruptor de espejo en la dirección deseada.

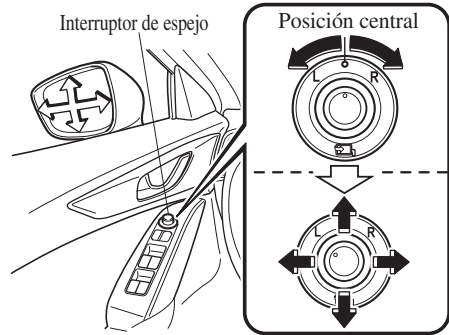

Después de ajustar el espejo, bloquee el control girando el interruptor en la posición central.

#### Espejos exteriores plegables

#### ! ADVERTENCIA

**Siempre se deben volver los espejos a su posición normal antes de conducir:**

Conducir con los espejos exteriores plegados es peligroso. De esa manera no podrá ver hacia atrás y puede sufrir un accidente serio.

#### Espejos exteriores plegables manuales

Pliegue el espejo exterior plegable hacia atrás hasta que quede a nivel con el vehículo.

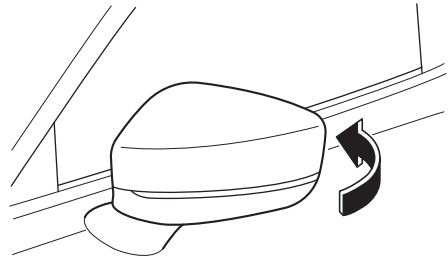

**Espejos exteriores plegables eléctricos****⚠ ADVERTENCIA****No toque un espejo exterior plegable eléctrico mientras se está moviendo:**

Tocar el espejo exterior plegable eléctrico cuando se está moviendo es peligroso. Se podría pellizcar y lastimar su mano o podría dañar el espejo.

**Use el interruptor de espejo exterior para ajustar el espejo en la posición de calle:**

Ajustar el espejo exterior plegable eléctrico a la posición de conducción a mano es peligroso. El espejo no se trabará en posición e impedirá que se vea efectivamente hacia atrás.

**Solo ajuste el espejo exterior plegable eléctrico cuando el vehículo se encuentre bien estacionado:**

Ajustar el espejo exterior plegable eléctrico mientras el vehículo está en movimiento es peligroso. Los golpes de viento en el espejo harán que se cierre y no podrá volver a ponerlo en la posición de conducción, evitando que puede mirar hacia atrás.

El encendido se debe cambiar a la posición ACC u ON.

Para plegar, gire el interruptor del espejo exterior.

Para volver el espejo a la posición de conducción, gire el interruptor a la posición central.

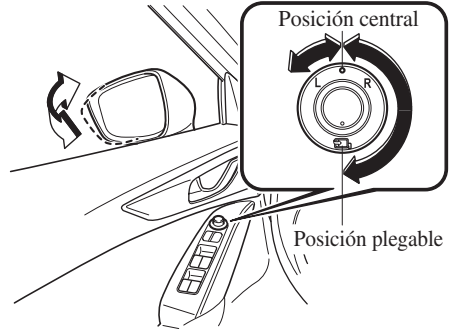
**Función de plegado automático**

La función de plegado automático funciona cuando el encendido se coloca en la posición OFF.

Cuando el interruptor de espejo exterior está en una posición diferente a la posición plegable, los espejos exteriores se pliegan automáticamente hacia adentro y afuera cuando se cierran y abren los seguros de las puertas.

También, cuando el encendido está en ON o se arranca el motor, los espejos exteriores se pliegan automáticamente.

**NOTA**

*Los espejos exteriores podrían no plegarse automáticamente hacia fuera y hacia dentro en condiciones de tiempo frío.*

*Si los espejos exteriores no se pliegan automáticamente hacia dentro y hacia fuera, retire el hielo o nieve, y, a continuación, accione el interruptor de los espejos exteriores para plegar los espejos exteriores hacia dentro o hacia fuera.*

## Espejos

### Cancelar la función de plegado automático

Para cancelar la función de plegado automático, realice el siguiente procedimiento usando los interruptores de control principal.

1. Cambie el encendido a ON.
2. Si el interruptor de bloqueo de la ventanilla eléctrica se encuentra en la posición de desbloqueo, cámbielo a la posición de bloqueo.
3. Mantenga oprimido el interruptor de la ventanilla eléctrica del acompañante y los interruptores de las ventanillas eléctricas traseras izquierda/derecha en la puerta del conductor al mismo tiempo durante 3 segundos o más.

#### NOTA

- La función de plegado automático no se puede cancelar si el procedimiento no se completa dentro de los tiempos especificados, o si el procedimiento se cambia a lo largo del tiempo. Para volver atrás el procedimiento, primero desconecte el encendido y proceda desde el comienzo.
- Si no es posible cancelar la función a pesar de realizar el procedimiento de cancelación, consulte a un concesionario autorizado Mazda.

### Restaurar la función de plegado automático

Con la función de plegado automático cancelada, repita el procedimiento anterior para cancelar la función y se repondrá.

#### NOTA

Si no fuera posible reponer la función a pesar de haber realizado el procedimiento de reposición, consulte a un concesionario autorizado Mazda.

### Funcionamiento de los espejos exteriores con el motor apagado\*

Los espejos exteriores pueden ser usados durante aproximadamente 40 segundos después de que se cambia el encendido de ON o desconectado.

#### ▼ Espejo interior

### ⚠ ADVERTENCIA

#### **No amontone cargas u objetos más arriba del respaldo de los asientos:**

Amontonar cargas por encima del respaldo de los asientos es peligroso. Pueden obstaculizar la visión por medio del espejo, y hacer que choque otro vehículo cuando se cambia de senda.

#### Ajuste del espejo interior

Antes de conducir, ajuste el espejo interior para ver en el centro de la luneta trasera.

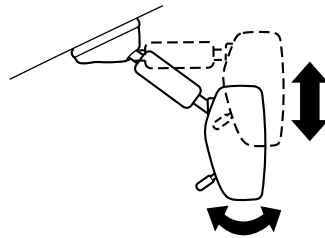

#### NOTA

Para el espejo para día/noche con control manual, ajuste usando la palanca para día/noche en la posición de día.

## Reduciendo el reflejo de los faros

### Espejo para día/noche con control manual

Empuje la palanca para día/noche hacia adelante para conducir de día. Tire de la palanca hacia atrás para reducir el reflejo de los faros de los vehículos que se encuentran atrás.

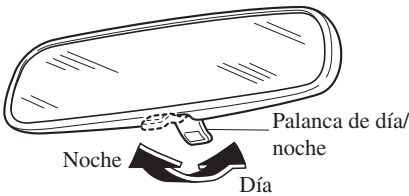

### Espejo autoatenuados

El espejo con atenuación automática reduce automáticamente el reflejo de los faros de los vehículos que vienen detrás cuando el encendido se encuentra en ON.

#### (Con sistema de control inalámbrico HomeLink)

##### (Tipo A)

Oprima el botón OFF (O) para cancelar la función de atenuación automática. El indicador se apagará.

Para volver a activar la función de atenuación automática, presione el botón ON (I). El indicador se encenderá.

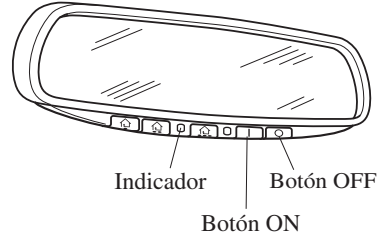

##### (Tipo B)

Oprima el botón ON/OFF  $\phi$  para cancelar la función de atenuación automática. El indicador se apagará.

Para volver a activar la función de atenuación automática, presione el botón ON/OFF  $\phi$ . El indicador se encenderá.

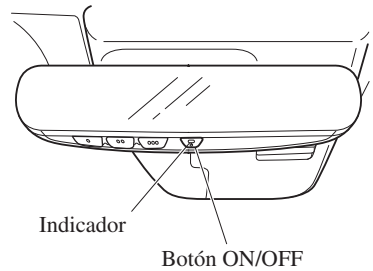

#### (Sin sistema de control inalámbrico HomeLink)

Oprima el botón ON/OFF  $\phi$  para cancelar la función de atenuación automática. El indicador se apagará.

# Espejos

Para volver a activar la función de atenuación automática, presione el botón ON/OFF  $\odot$ . El indicador se encenderá.



Indicador      Botón ON/OFF

## NOTA

- No use líquidos limpiadores o cuelgue objetos en o alrededor del sensor de luz. De lo contrario, la sensibilidad del sensor de luz se verá afectado y podría no funcionar correctamente.

**(Con sistema de control inalámbrico HomeLink)**

**(Tipo A)**

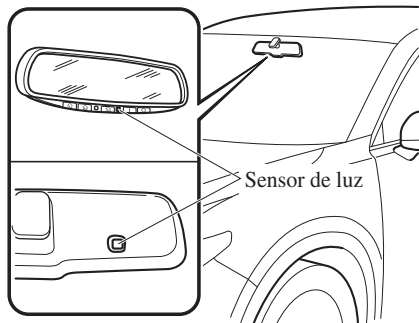

**(Tipo B)**

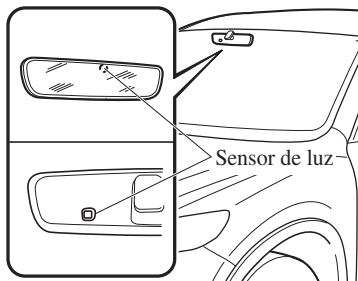

**(Sin sistema de control inalámbrico HomeLink)**

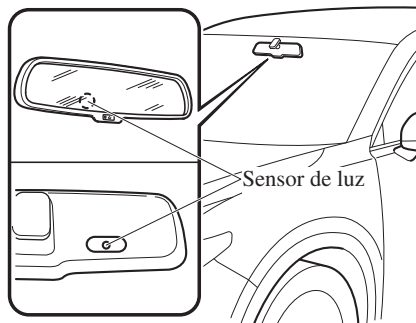

**(Con sistema de control inalámbrico HomeLink)**

- Por información respecto a los 3 botones (tipo A  $\uparrow$ ,  $\uparrow$ ,  $\uparrow$ /tipo B ■, ■■, ■■■) en el espejo con atenuación automática.

Consulte la sección Sistema de control inalámbrico HomeLink en la página 4-88.

- La función de atenuación automática se cancela cuando el encendido se encuentra en ON y la palanca de cambios en la posición de marcha atrás (R).

## Ventanillas eléctricas

Se puede abrir/cerrar las ventanillas usando los interruptores de ventanillas eléctricas.

### **ADVERTENCIA**

**Asegúrese que no haya obstáculos antes de comenzar a cerrar la ventanilla:**

*Es peligroso cerrar las ventanillas eléctricas. La mano, la cabeza o incluso el cuello de una persona pueden quedar atrapados por la ventanilla y causarle heridas serias o incluso la muerte. Esta advertencia se realiza especialmente para los niños.*

**Nunca deje que los niños jueguen con los interruptores de ventanillas eléctricas:**

*Los interruptores de ventanillas eléctricas que no hayan sido bloqueados con el interruptor de bloqueo de ventanilla eléctrica podría permitir que los niños usen las ventanillas eléctricas por descuido lo cual podría resultar en heridas graves si las manos, la cabeza o el cuello de un niño quedara atrapado por la ventanilla.*

**Asegúrese de que nada bloquee una ventanilla eléctrica justamente antes de que llegue a la posición en que se encuentra completamente cerrada o mientras mantiene hacia arriba el interruptor de ventanilla eléctrica:**

*Bloquear una ventanilla eléctrica justamente antes e que llegue a la posición en que se encuentra completamente cerrado o mientras mantiene hacia arriba el interruptor de ventanilla eléctrica es peligroso.*

*En ese caso, la función de ventanilla libre de aprietes no puede evitar que la ventanilla se cierre completamente. Si se aprieta los dedos, podría sufrir heridas graves.*

**NOTA**

*Al conducir con 1 sola de las ventanillas traseras abierta, sus oídos podrían experimentar un sonido resonante. Sin embargo, esto no indica ningún problema. Este sonido puede reducirse si abre un poco una ventanilla frontal o si cambia el tamaño de la abertura de la ventana trasera.*

# Ventanillas

## ▼ Apertura/cierre de las ventanillas

La ventana se abre cuando se oprime el interruptor y se cierra cuando se tira hacia arriba con el encendido en ON. No abra o cierre al mismo tiempo 3 ventanillas o más.

Las ventanillas traseras y la del lado del acompañante se pueden abrir/cerrar cuando el interruptor de bloqueo de la ventanilla eléctrica en la puerta del conductor está en la posición de desbloqueo. Mantenga este interruptor en la posición de bloqueo mientras los niños se encuentran en el vehículo.

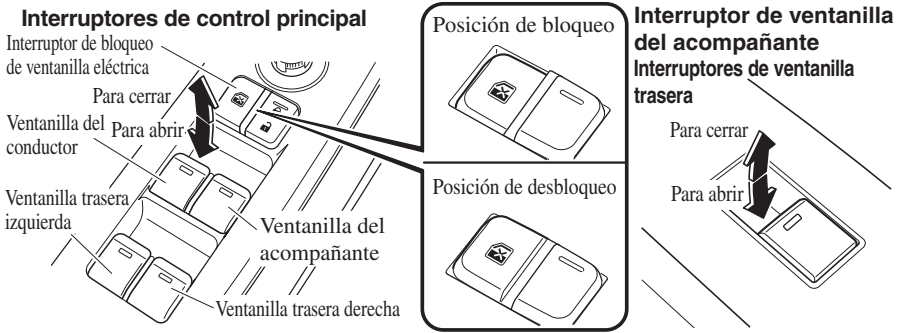

### NOTA

- Una ventanilla eléctrica podría no abrirse/cerrarse si continúa manteniendo oprimido el interruptor después de cerrar o abrir completamente la ventanilla eléctrica. Si la ventanilla eléctrica no se abre/cierra, espere un momento y luego vuelva a hacer funcionar el interruptor.
  - Las ventanillas de los pasajeros se pueden abrir o cerrar usando los interruptores de control principal en la puerta del conductor.
  - La ventanilla eléctrica puede ser usada durante aproximadamente 40 segundos después que se cambia el encendido de la posición ON a la posición ACC o desconectado con todas las puertas cerradas. Si se abre una de las puertas, la ventanilla eléctrica dejarán de funcionar.
- Para el usar la ventanilla eléctrica con el motor apagado, el interruptor debe ser levantado firmemente mientras se cierra la ventanilla debido a que la función de cierre automático no funcionará.
- Cuando el interruptor de bloqueo de la ventanilla eléctrica se encuentra en la posición de bloqueo, la luz en cada interruptor de ventanilla eléctrica, excepto el interruptor de la ventanilla eléctrica del conductor se apaga. La luz podría resultar difícil de ver dependiendo de la luz alrededor.



**▼ Apertura/cierre automático**

Para abrir completa y automáticamente la ventanilla, presione completamente hasta abajo el interruptor, y suéltelo. La ventanilla se abrirá completa y automáticamente.

Para cerrar completa y automáticamente la ventanilla, tire del interruptor completamente hacia arriba, y suéltelo. La ventanilla se cerrará completa y automáticamente.

Para parar la ventanilla por la mitad, levante o presione el interruptor en la dirección opuesta y luego suéltelo.

**NOTA****Procedimiento de inicialización del sistema de las ventanillas eléctricas**

*Si se desconecta la batería durante el mantenimiento del vehículo, o por cualquier otra razón (como que un interruptor siguió funcionando después de abrir/cerrar completamente la ventanilla), la ventanilla no se abrirá/cerrará completa y automáticamente.*

*La función de ventanillas eléctricas sólo continuará funcionando en una ventanilla eléctrica que haya sido repuesto.*

1. *Cambie el encendido a ON.*
2. *Asegúrese que el interruptor de bloqueo de las ventanillas eléctricas ubicado en la puerta del conductor no ha sido oprimido.*
3. *Presione el interruptor y abra completamente la ventanilla.*
4. *Levante el interruptor para cerrar completamente la ventanilla y continúe sosteniendo el interruptor durante aproximadamente 2 segundos después de cerrar completamente la ventanilla.*

5. *Asegúrese que las ventanillas eléctricas funcionan correctamente usando los interruptores de puertas.*

**▼ Ventanilla libre de aprietes**

Si se detecta un material extraño entre la ventanilla y el marco de la ventanilla cuando la ventanilla se cierra automáticamente (consulte la sección Apertura/cierre automático en la página 3-45), la ventanilla se detiene y se abre automáticamente hasta la mitad.

**NOTA**

- *La función de ventanilla libre de aprietes puede funcionar en las siguientes condiciones:*
  - *Detección de un fuerte impacto durante el cierre automático de la ventanilla.*
  - *Cierre automático de la ventanilla en temperaturas muy bajas.*
  - *En el caso de que la función de libre de atascos se active y la ventanilla eléctrica no se puede cerrar automáticamente, tire y mantenga el interruptor y la ventanilla se cerrará.*
  - *La función de ventanilla libre de aprietes no funciona hasta que se haya repuesto el sistema.*

**▼ Funcionamiento remoto de la ventanilla eléctrica**

Todas las ventanillas eléctricas pueden abrirse desde el exterior del vehículo después de cerrar las puertas. Las ventanillas eléctricas se pueden accionar a distancia cuando el interruptor de bloqueo de la ventanilla eléctrica de la puerta del conductor está en la posición de bloqueo o desbloqueo.

## Ventanillas

El funcionamiento remoto de la ventanilla eléctrica se activa en las siguientes condiciones.

- Todas las puertas y la compuerta trasera están cerradas.
- El encendido está desconectado.

### **NOTA**

*Las ventanillas eléctricas no pueden abrirse desde el exterior del vehículo si no se ha completado la inicialización de las ventanillas eléctricas.*

### **Abrir**

Las ventanillas se pueden abrir para ventilar la cabina antes de subirse al vehículo.

Oprima el botón para abrir de la llave rápida y brevemente 3 veces e inmediatamente después, oprima y mantenga oprimido el mismo botón para abrir las ventanillas.



Para detener la apertura de las ventanillas, suelte el botón. Si la operación se realiza de nuevo desde el principio, las ventanillas se abren.

## Techo corredizo\*

Se puede abrir o cerrar el techo corredizo mediante el interruptor de inclinación/deslizamiento situado en la parte de los asientos delanteros.

### **⚠ ADVERTENCIA**

**No se debe dejar que los pasajeros se paren o saquen algún miembro a través del techo corredizo mientras el vehículo está en movimiento:**

*Es peligroso sacar la cabeza, los brazos u otras partes del cuerpo por el techo corredizo. La cabeza o los brazos podrían golpearse con algo mientras el vehículo está en movimiento. Esto puede provocarle heridas graves o la muerte.*

**Nunca deje que los niños jueguen con el interruptor de inclinación/deslizamiento:**

*El interruptor de inclinación/deslizamiento permitiría a los niños operar el techo corredizo por descuido, lo cual podría resultar en heridas graves si las manos, la cabeza o el cuello de un niño quedaran atrapados por el techo corredizo.*

**Asegúrese que no haya obstáculos antes de cerrar el techo corredizo:**

*El cerrar el techo corredizo es peligroso. Las manos, cabeza o incluso el cuello de una persona, especialmente un niño, puede quedar atrapado al cerrarlo, causándole heridas graves o incluso la muerte.*

**Asegúrese de que nada bloquea el techo corredizo justamente antes de que llegue a la posición en que se encuentra completamente cerrado:**

*Bloquear el techo corredizo justamente antes e que llegue a la posición en que se encuentra completamente cerrado es peligroso.*

*En esos casos, la función de techo corredizo libre de aprietes no puede evitar que el techo corredizo se cierre. Si se aprieta los dedos, podría sufrir heridas graves.*

**⚠ PRECAUCIÓN**

- *No se siente ni ponga objetos pesados en el área donde el techo corredizo se abre y se cierra. De lo contrario, se podría dañar el techo corredizo.*
- *No fuerce al abrir o cerrar el techo corredizo con temperaturas heladas o nevadas. De lo contrario, se podría dañar el techo corredizo.*
- *La cubierta de techo solar no se inclina. Para evitar que se dañe la cubierta del techo solar, no la empuje hacia arriba.*
- *No cierre la cubierta de techo solar mientras el techo corredizo esté abierto. Si intenta cerrar a la fuerza la cubierta de techo solar se podría dañar.*

**▼ Inclinación/deslizamiento**

El techo corredizo se puede abrir o cerrar eléctricamente sólo si la llave de encendido está en ON.

- Antes de salir de su Mazda o de lavarlo, asegúrese que el techo corredizo está completamente cerrado de manera que el agua no entre dentro del área de la cabina.

- Luego de lavar su Mazda o después de que llueve, elimine el agua del techo corredizo antes de hacerlo funcionar para evitar que entre agua que podría ocasionar óxido y el agua dañar el recubrimiento interior del techo.

Interruptor de inclinación/deslizamiento

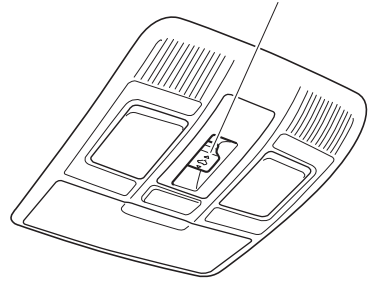

**Inclinación**

La parte trasera del techo corredizo se puede levantar para permitir mayor ventilación.

Para inclinar completa y automáticamente, oprima momentáneamente el interruptor de deslizamiento/inclinación.

Para cerrar completa y automáticamente, oprima momentáneamente el interruptor de deslizamiento/inclinación hacia adelante.

Para detener la inclinación, oprima el interruptor de inclinación/deslizamiento.

# Ventanillas

Cuando el techo corredizo ya está deslizado en posición abierta y desea abrirlo en posición inclinada, cierre primero el techo corredizo y luego haga la inclinación.

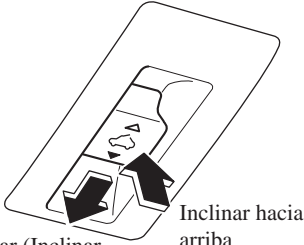

Para cerrar (Inclinar hacia abajo)

## Deslizamiento

Para abrir completa y automáticamente, oprima momentáneamente el interruptor de deslizamiento/inclinación hacia atrás. Para cerrar completa y automáticamente, oprima momentáneamente el interruptor de deslizamiento/inclinación hacia adelante.

Para detener parcialmente el deslizamiento, oprima el interruptor de inclinación/deslizamiento.

Cuando el techo corredizo ya está inclinado en posición abierta y desea abrirlo en posición deslizada, cierre primero el techo corredizo y luego haga el deslizamiento.

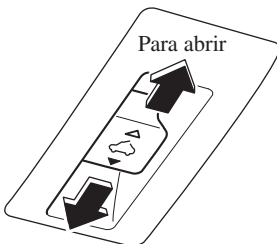

Para cerrar

## **NOTA**

*Si el techo corredizo no funciona normalmente, realice el siguiente procedimiento:*

1. *Cambie el encendido a ON.*
2. *Oprima el interruptor de inclinación, para abrir parcialmente inclinando la parte trasera del techo corredizo.*
3. *Repita el paso 2. La parte de atrás del techo corredizo se abre inclinandose a la posición totalmente abierta, y luego se cierra un poco.*

*Si el procedimiento de reposición se realiza mientras el techo corredizo está en la posición de deslizamiento (parcialmente abierto) se cerrará antes de que se abra inclinandose la parte de atrás.*

## ▼ **Techo corredizo libre de aprietes**

Si las manos, cabeza de una persona u otro objeto bloquea el techo corredizo mientras se cierra, éste se detendrá y continuará moviendo en la dirección de apertura.

**NOTA**

- La función de ventanilla libre de aprietes puede funcionar en las siguientes condiciones:
  - Detección de un fuerte impacto durante el cierre automático del techo corredizo.
  - Cierre automático del techo corredizo en temperaturas muy bajas.
- En el caso de que la función de libre de aprietes se active y el techo corredizo no se puede cerrar automáticamente, oprima el interruptor de inclinación/deslizamiento y el techo corredizo se cerrará.
- La función de techo corredizo libre de aprietes no funciona hasta que se haya repuesto el sistema.

**▼ Cubierta del techo solar**

La cubierta del techo solar se puede abrir o cerrar a mano.

La cubierta del techo solar se abre al mismo tiempo que se abre el techo corredizo, pero se deberá cerrar a mano.

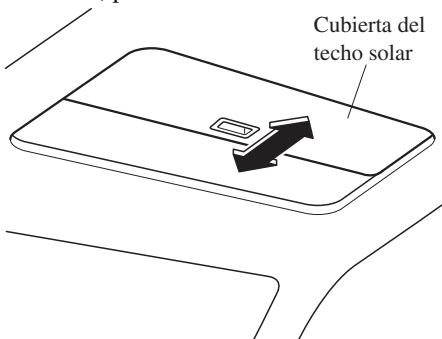

## Sistema de seguridad

---

### Modificaciones y equipos adicionales

Mazda no puede garantizar el funcionamiento de los sistemas antirrobo y de inmovilizador si el sistema ha sido modificado o si se ha instalado algún equipo adicional.

#### PRECAUCIÓN

*Para no dañar el vehículo, no modifique el sistema o instale equipos adicionales a los sistemas antirrobo y de inmovilizador o el vehículo.*

### Sistema inmovilizador

El sistema inmovilizador permite arrancar el motor solo con una llave que el sistema reconoce.

Si alguien intenta arrancar el motor con una llave no válida, el motor no arrancará, y por lo tanto ayudará a que no le roben el vehículo.

Si tiene un problema con el sistema inmovilizador o la llave, consulte a un concesionario autorizado Mazda.

#### PRECAUCIÓN

- *El equipo de radio como esto está reglamentado por leyes en los Estados Unidos de América. Los cambios o modificaciones no aprobados expresamente por la parte responsable para el cumplimiento pueden anular la autoridad del usuario para usar el aparato.*
- *Para no dañar la llave, siga las instrucciones no:*
  - *Deje caer la llave.*
  - *Moje la llave.*
  - *Exponga la llave a ningún tipo de campo magnético.*
  - *Exponga la llave a altas temperaturas en lugares como el tablero o el cofre, bajo los rayos directos del sol.*
- *Si el motor no arranca con la llave correcta, y el indicador de seguridad se mantiene encendido o destellando, el sistema puede sufrir un malfuncionamiento. Consulte a un concesionario autorizado Mazda.*

**NOTA**

- Las llaves tienen un código electrónico único. Por esta razón, y para su seguridad, para obtener un llave de reemplazo existe un tiempo de espera. Estas llaves sólo se pueden obtener en un concesionario autorizado Mazda.
- Siempre tenga a mano una llave de reemplazo para usar en caso que pierda la llave original. Si pierde una de las llaves, consulte a un concesionario autorizado Mazda tan pronto como sea posible.
- Si pierde una llave, un concesionario autorizado Mazda cambiará el código electrónico de las llaves restantes y del sistema inmovilizador. Lleve todas las llaves restantes a un concesionario autorizado Mazda para reponerlas. De esta manera no se podrá arrancar su vehículo si no es con una llave que tenga el código nuevo.

**▼ Funcionamiento****NOTA**

- El motor podría no arrancar y el indicador de seguridad podría encenderse o destellar si se coloca la llave en un lugar donde es difícil para el sistema detectar la señal, como en el panel de instrumentos, o la guantera. Mueva la llave hacia otro lugar dentro del rango de señal, cambie el encendido a la posición de desconectado y vuelva a arrancar el motor.

- Las señales de una emisora de TV o radio, o de un transmisor o un teléfono móvil, pueden interferir con el sistema inmovilizador. Si estuviera usando la llave apropiada y el motor de su vehículo no arrancara, compruebe el indicador de seguridad.

**Armado**

El sistema se arma cuando el encendido se cambia de ON a desconectado.

El indicador de seguridad en el panel de instrumentos destella cada 2 segundos hasta que se desarma el sistema.

**Desarmado**

El sistema se desarma cuando se cambia el encendido a ON usando la llave programada correcta. El indicador de seguridad se ilumina durante aproximadamente 3 segundos y luego se apaga. Si el motor no arranca con la llave correcta, y el indicador de seguridad se mantiene encendido o destellando, intente lo siguiente:

Asegúrese que la llave se encuentra dentro del rango de funcionamiento para la transmisión de señal. Desconecte el encendido, y luego vuelva a arrancar el motor. Si el motor no arranca después de 3 pruebas o más, consulte a un concesionario autorizado Mazda.

## NOTA

- Si el indicador de seguridad comienza a destellar continuamente mientras conduce, no apague el motor. Continúe conduciendo hasta un concesionario autorizado Mazda y hágalo revisar. Si apaga el motor mientras el indicador está destellando, no podrá volverlo a arrancar.
- Debido a que los códigos electrónicos son repuestos al reparar el sistema inmovilizador, se necesitarán las llaves. Asegúrese de llevar todas las llaves a un concesionario autorizado Mazda de manera que las pueda programar.

## Sistema antirrobo\*

Si el sistema antirrobo detecta una entrada inapropiada en el vehículo que puede resultar en el robo del vehículo o sus contenidos, la alarma alerta haciendo sonar la sirena y destellar las luces de aviso de peligro.

El sistema no funcionará a menos que haya sido armado correctamente. Por lo tanto cuando deje su vehículo, siga el procedimiento de armado correcto.

### ▼ Funcionamiento

#### Condiciones para el disparo del sistema

La bocina suena intermitentemente y las luces de aviso de peligro destellan durante aproximadamente 30 segundos cuando el sistema se dispara por una de las siguientes razones:

- Abriendo una puerta con la llave auxiliar, el interruptor de cerradura de puerta o un seguro de puerta desde el interior.
- Al abrir a la fuerza una puerta, el capó o la compuerta trasera.
- Abriendo el capó usando el liberador del capó.
- Cambie el encendido a ON sin usar el arranque a botón.

Si el sistema se dispara nuevamente, las luces y la bocina se activarán hasta que se abra la puerta del conductor o la compuerta trasera usando el transmisor.

#### **(Con funcione de entrada sin llave avanzada)**

Las luces y la bocina también se puede desactivar oprimiendo el interruptor de petición en una puerta.



**NOTA**

- Si la compuerta trasera no se abre mientras el sistema antirrobo está funcionando.
- Para vehículos equipados con la compuerta trasera eléctrica, la compuerta trasera se puede abrir incluso si el sistema antirrobo está funcionando oprimiendo el botón de compuerta trasera eléctrica en el transmisor o el interruptor del abridor de la compuerta trasera eléctrica mientras lleva consigo la llave.
- Si la batería se descarga mientras el sistema antirrobo está armado, la bocina se activará y las luces de advertencia de peligro destellarán cuando se cargue o cambie la batería.

**▼ Como conectar el sistema**

1. Cierre bien las ventanillas y el quemacocos\*.
2. Cambie el encendido a OFF.
3. Asegúrese que el cofre, las puertas y la compuerta trasera estén cerrados.
4. Oprima el botón para cerrar en el transmisor o cierre la puerta del conductor desde afuera con la llave auxiliar.  
Las luces de advertencia destellarán una vez.  
El siguiente método también armará el sistema antirrobo:  
Oprima el interruptor de cerradura de puerta "🔒" mientras haya una puerta abierta y luego cierre todas las puertas.  
**(Con función de entrada sin llave avanzada)**

Oprima un interruptor de llave de puerta.

El indicador de seguridad en el panel de instrumentos destella dos veces por segundo durante 20 segundos.



5. Después de 20 segundos, el sistema estará completamente armado.

**NOTA**

- El sistema antirrobo también se puede armar activando la función de doble cierre automático con todas las puertas, la compuerta trasera y el cofre cerrados.  
Consulte la sección Transmisor en la página 3-5.
- El sistema se desarmará si una de las siguientes operaciones tiene lugar en menos de aproximadamente 20 segundos después de oprimir el botón para cerrar:
  - Abriendo una puerta.
  - Abriendo una puerta.
  - Abriendo el cofre.
  - Cambiando el encendido a ON.

Para volver a armar el sistema, vuelva a realizar el proceso de armado.

- Cuando las puertas son cerradas oprimiendo el botón para cerrar en el transmisor o usando la llave auxiliar mientras el sistema antirrobo está armado, las luces de advertencia de peligro destellarán una vez para indicar que el sistema está armado.

# Sistema de seguridad

---

## ▼ Para desconectar el sistema armado

Un sistema armado se puede desactivar por cualquier de los siguientes métodos:

- Oprima el botón para abrir en el transmisor.
- Arrancando el motor con el arranque a botón.
- **(Con función de entrada sin llave avanzada)**
  - Oprimiendo un interruptor de llave de puerta en las puertas.

Las luces de advertencia de peligro destellarán dos veces.

### **NOTA**

*Cuando las puertas son abiertas oprimiendo el botón para abrir en el transmisor mientras el sistema antirrobo está desarmado, las luces de advertencia de peligro destellarán dos veces para indicar que el sistema está desarmado.*

## ▼ Para desconectar la alarma

Una alarma que se haya disparado se puede desactivar por cualquier de los siguientes métodos:

- Oprima el botón para abrir en el transmisor.
- Arrancando el motor con el arranque a botón.
- **(Con función de entrada sin llave avanzada)**
  - Oprimiendo un interruptor de llave de puerta en las puertas.
  - Oprimiendo el actuador eléctrico de compuerta trasera mientras se lleva la llave.
  - Oprima el botón de compuerta trasera eléctrica en el transmisor.

Las luces de advertencia de peligro destellarán dos veces.

## Período de rodaje

No se ha especificado ningún período de rodaje, pero se recomienda tener en cuenta las siguientes precauciones durante los primeros 1.000 km (600 millas) para mejorar el rendimiento, economía y vida útil del vehículo.

- No haga funcionar el motor a altas revoluciones.
- No conduzca lento o rápido, durante largo tiempo a una misma velocidad.
- No conduzca con el acelerador a fondo o con el motor a altas revoluciones durante períodos largos de tiempo.
- Evite frenar abruptamente.
- Evite arrancar acelerando a fondo.
- No remolque un tráiler.

## Ahorrando combustible y protegiendo el medio ambiente

La forma de conducir su Mazda determina la distancia que se podrá viajar con un tanque de combustible. Use estas sugerencias para ahorrar combustible y reducir el CO<sub>2</sub>.

- Evite largos períodos de calentamiento. Una vez que el motor funciona parejo, comience a conducir.
- Evite los arranques rápidos.
- Conduzca a baja velocidad.
- Anticípese a cuando deba aplicar los frenos (evite frenadas bruscas).
- Siga el programa de mantenimiento (página 6-4) y haga que un concesionario autorizado Mazda se encargue de las inspecciones y el servicio.
- Use el acondicionador de aire sólo cuando sea necesario.
- Disminuya la velocidad en caminos ásperos.
- Mantenga los neumáticos bien inflados.
- No lleve pesos innecesarios.
- No descanse su pie en el pedal de freno al conducir.
- Mantenga las ruedas correctamente alineadas.
- Mantenga las ventanillas cerradas al conducir a alta velocidad.
- Disminuya la velocidad al conducir con viento de frente y viento cruzado.

## Consejos para conducir

---

### **ADVERTENCIA**

#### ***Nunca se debe apagar el motor al descender una cuesta:***

*Apagar el motor para bajar una cuesta a marcha libre es peligroso. Puede causar la pérdida del control de la dirección asistida y de los frenos hidráulicos, y podría dañar la transmisión. La pérdida del control de la dirección asistida o de los frenos hidráulicos puede causar un accidente.*

### **Conducción peligrosa**

### **ADVERTENCIA**

#### ***Tenga mucho cuidado al hacer un rebaje sobre una superficie resbalosa:***

*Rebajar a marcha baja cuando se conduce sobre una superficie resbalosa es peligroso. El cambio repentino de la velocidad del neumático hará que el neumático patine. Esto puede llevar a la pérdida de control del vehículo y un accidente.*

#### ***Evite girar muy cerrado, andar muy rápido y maniobrar abruptamente cuando conduzca estos vehículos:***

*Las curvas muy cerradas, andar muy rápido y las maniobras abruptas de este vehículo son peligrosas pues pueden resultar en el aumento de los riesgos de pérdida del control del vehículo, vuelcos, heridas personales o la muerte. Este vehículo tiene un centro de gravedad alto. Los vehículos con un centro de gravedad alto como los vehículos utilitarios se comportan diferente que los vehículos con un centro de gravedad más bajo. Los vehículos utilitarios no son diseñados para dar curvas a alta velocidad así como los automóviles deportivos no son diseñados para desempeñarse satisfactoriamente a campo traviesa. Además, los vehículos utilitarios tienen una tasa de vuelcos significativamente mayor que la de otros tipos de vehículos. En un vuelco, una persona que no usa cinturón de seguridad tiene más probabilidades de morir que una persona que usa cinturón de seguridad.*

Cuando se conduce sobre hielo o en agua, nieve, barro, arena o peligros similares:

- Se debe ser precavido y dejar una mayor distancia para frenar.
- Se debe evitar frenar bruscamente o maniobrar repentinamente.
- No bombee los frenos. Continúe presionando el pedal de frenos. Consulte la sección Sistema antibloqueo de frenos (ABS) en la página 4-108.
- Si se queda atrapado, seleccione un cambio menor y acelere suavemente. No deje que las ruedas delantera giren en vacío.
- Si se necesitara mas tracción sobre superficies resbalosas como el hielo o nieve apretada, coloque arena, sal de roca, cadenas, alfombras u otro material no resbaloso debajo de las ruedas delanteras.

#### **NOTA**

*Las cadenas para nieve sólo deben instalarse en las ruedas delanteras.*

## Alfombra del piso

**Le recomendamos que use alfombras del piso genuinas Mazda.**

### **! ADVERTENCIA**

***Asegúrese que las alfombras del piso están enganchadas con pasadores de retención para evitar que se enrollen debajo de los pedales:***

*Usando una alfombra del piso que no está asegurada es peligroso pues puede interferir con el pedal del acelerador y el freno, que puede resultar en un accidente.*

***No instale las dos alfombras del piso, una encima de la otra, del lado del conductor:***

*Instalar las dos alfombras del piso, una encima de la otra, del lado del conductor es peligroso debido a que los pasadores de retención sólo pueden hacer que una de las alfombras del piso no se deslice hacia adelante.*

*La(s) alfombra(s) del piso interferirá(n) con los pedales y puede resultar en un accidente.*

*Si va a usar una alfombra para todo tiempo en invierno, retire siempre la alfombra del piso original.*

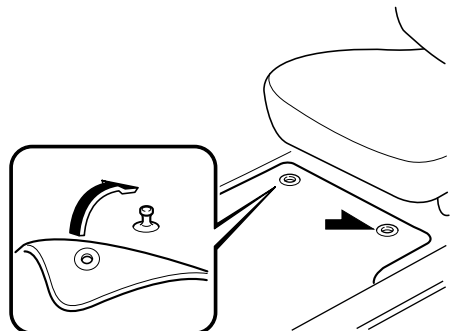

## Consejos para conducir

---

Al colocar una alfombra del piso, ubique la alfombra del piso de manera que sus arandelas queden insertados sobre los extremos puntiagudos de los postes de retención.

### Balaceo del vehículo

#### ADVERTENCIA

***No se deben hacer girar las ruedas en vacío a más de 56 km/h (35 mph), y no se debe permitir que nadie se pare detrás de la rueda cuando se empuja el vehículo:***

*Hacer girar las ruedas en vacío a alta velocidad cuando el vehículo está atrapado es peligroso. La rueda que gira en vacío se puede sobrecalentar y explotar. Esto puede resultar en heridas graves.*

#### PRECAUCIÓN

*Un balanceo excesivo del vehículo puede causar sobrecalentamiento del motor, fallas en la transmisión y daños en los neumáticos.*

Si fuera necesario balancear el vehículo para sacarlo de la nieve, arena o barro, pise suavemente el pedal del acelerador y mueva lentamente la palanca selectora de la posición D a R.

## Conducción en invierno

Se recomienda llevar equipo de emergencia, incluyendo cadenas para nieve, raspador para vidrios, luces de bengala, una pequeña pala, cables puente y una pequeña bolsa de arena o sal.

Consulte a un concesionario autorizado Mazda para que verifique lo siguiente:

- Verifique que la relación de anticongelante en el radiador sea correcta.  
Consulte la sección Refrigerante de motor en la página 6-22.
- Inspeccione la batería y sus cables. El frío reduce la capacidad de la batería.
- Use un aceite de motor adecuado para las temperaturas ambientes más bajas en las que se conducirá el vehículo (página 6-20).
- Controle el sistema de encendido por daños y conexiones flojas.
- Use el líquido de lavador con anticongelante—pero no use anticongelante de radiador como líquido de lavador (página 6-24).

### NOTA

- *Elimine la nieve antes de conducir. La nieve dejada en el parabrisas es peligrosa pues puede obstaculizar la visión.*
- *No aplique demasiada fuerza a un raspador para vidrios al retirar el hielo o nieve congelada del espejo y el parabrisas.*
- *Nunca use agua tibia o caliente para limpiar la nieve o hielo de las ventanillas y espejos pues puede hacer que se raje un vidrio.*

• *Conduzca lentamente. El funcionamiento de los frenos se puede ver afectado si se adhiere nieve o hielo a los componentes de los frenos. Si ocurre eso, conduzca lentamente el vehículo, liberando el pedal del acelerador y aplicando ligeramente los frenos varias veces hasta que el rendimiento de los frenos vuelva a la normalidad.*

### ▼ Neumáticos para nieve

#### Use neumáticos para nieve en las 4 ruedas

No conduzca a más de 120 km/h (75 mph) mientras conduzca con neumáticos para nieve. Infle los neumáticos para nieve a 30 kPa (0,3 kgf/cm<sup>2</sup>, 4,3 psi) más de lo recomendado en la etiqueta de presión de aire (en el bastidor de la puerta del conductor), pero nunca más de la presión máxima en frío indicada en los neumáticos.

El vehículo está equipado originalmente con neumáticos radiales para toda estación diseñados para usar durante todo el año. En zonas con climas extremos podría ser necesario cambiarlos por neumáticos para nieve durante los meses de invierno de manera de poder mejorar la tracción al conducir con nieve o hielo en las calles.

## Consejos para conducir

### **ADVERTENCIA**

**Use sólo neumáticos del mismo tamaño y tipo (nieve, radiales o no radiales) en las 4 ruedas:**

Usar neumáticos de tamaños y tipos diferentes es peligroso. La respuesta del vehículo podría verse afectada y resultar en un accidente.

### **PRECAUCIÓN**

Verifique los reglamentos locales antes de usar neumáticos con tacones.

#### **NOTA**

El sistema de monitoreo de presión de neumático podría no funcionar correctamente al usar los neumáticos con refuerzo de alambre de acero en las paredes laterales (página 4-270).

#### **▼ Cadenas para nieve**

Verifique los reglamentos locales antes de usar cadenas para nieve.

### **PRECAUCIÓN**

- El uso de cadenas puede afectar la dirección del vehículo.
- No se debe conducir a velocidades de más de 50 km/h (30 mph) o según el límite de velocidad del fabricante de las cadenas, eligiendo la menor de ambas.
- Conduzca con cuidado y evite las lomas, pozos y virajes cerrados.
- Evite las frenadas en que las ruedas queden bloqueadas.

- No use cadenas en el neumático de repuesto temporal; esto puede dañar el vehículo y el neumático.
- No use cadenas en caminos donde no haya nieve o hielo. Los neumáticos y las cadenas podrían resultar dañadas.
- Las cadenas pueden rayar o romper las llantas de aluminio.

#### **NOTA**

- El sistema de monitoreo de neumáticos podría no funcionar correctamente cuando se usan cadenas para nieve.
- El uso de cadenas para nieve en un vehículo equipado con neumáticos de la especificación P255/50R20 podría causar interferencia con la carrocería del vehículo y rayaduras. Si se van a usar cadenas para nieve, reemplace tanto los neumáticos delanteros como traseros con neumáticos P255/60R18. Consulte con un concesionario autorizado Mazda.

Instale sólo las cadenas en los neumáticos delanteros.

No use cadenas en los neumáticos traseros.

Consulte con un concesionario autorizado Mazda.

#### **Instalación de cadenas**

1. Instale las cadenas en los neumáticos delanteros lo más apretadas posibles. Siempre siga las instrucciones del fabricante de las cadenas.
2. Vuelva a apretar las cadenas después de conducir 1/2—1 km (1/4—1/2 milla).



## Conducción por zonas inundadas

### **ADVERTENCIA**

**Seque los frenos que se humedecen conduciendo lentamente el vehículo, liberando el pedal del acelerador y aplicando ligeramente los frenos varias veces hasta que el rendimiento de los frenos vuelva a la normalidad:**

Conducir con los frenos mojados es peligroso. La distancia de frenado aumenta o el vehículo se puede ir hacia un lado al frenar lo cual resultará en un accidente grave. Frenar ligeramente indicará si los frenos se vieron afectados.

### **PRECAUCIÓN**

No conduzca el vehículo en caminos inundados pues puede producir cortocircuitos en las partes eléctricas/electrónicas, o daños en el motor o apagarse el motor debido a la absorción de agua. Si se sumerge el vehículo en el agua, consulte a un concesionario autorizado Mazda.

## Sobrecarga

### **ADVERTENCIA**

**Se debe tener cuidado de no sobrecargar el vehículo:**

La relación de peso en el eje (GAWR) y la relación de peso bruto del vehículo (GVWR) están indicados en la etiqueta de certificación de seguridad del vehículo, en el bastidor de la puerta del conductor. Si se exceden estas relaciones se puede causar un accidente o dañar el vehículo. Puede estimar el peso de la carga pesando los objetos (o las personas) antes de ponerlos dentro del vehículo.

## Consejos para conducir

### Conduciendo sobre superficies desparejas

La suspensión y el chasis de su vehículo se puede dañar si conduce por superficies ásperas/desperejas o pasa a excesiva velocidad por pozos. Conduzca con cuidado reduciendo la velocidad al pasar por superficies ásperas/desperejas o pasar por pozos.

Tenga cuidado de no dañar el chasis de su vehículo, los paragolpes o el (los) silenciador(es) al conducir en las siguientes condiciones:

- Al ascender o descender una cuesta con un ángulo de transición agudo
- Al ascender o descender un camino de entrada o una rampa para tráileres con un ángulo de transición agudo

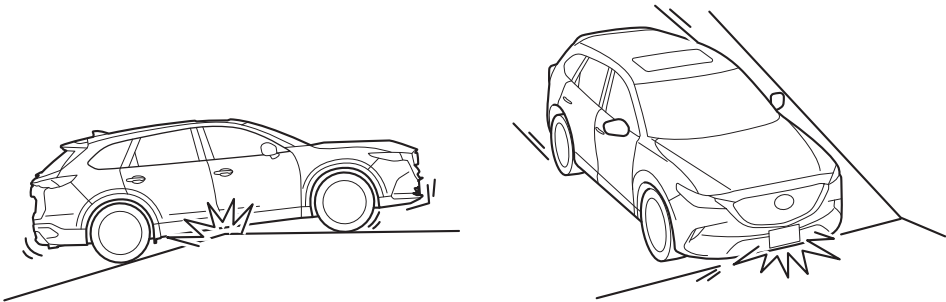

Este vehículo está equipado con neumáticos de perfil bajo que le brindan rendimiento y respuesta de primera clase. Como resultado, las paredes laterales de los neumáticos son muy delgadas y los neumáticos y las ruedas se pueden dañar si se conduce por pozos o superficies ásperas/desperejas a excesiva velocidad. Conduzca con cuidado reduciendo la velocidad al pasar por superficies ásperas/desperejas o pasar por pozos.

## Información del turboalimentador

### **PRECAUCIÓN**

- *Si quisiera apagar el motor después de conducir a velocidad de carretera, de subir una cuesta empinada o de remolcar durante un largo tiempo, déjelo funcionando en marcha en vacío al menos 30 segundos antes de pararlo. De lo contrario podría dañar el turboalimentador.*
- *Si acelera el motor en vacío o lo pasa de revoluciones enseguida de arrancarlo, podría dañar el turboalimentador.*
- *Para proteger el motor de los daños, el motor fue diseñado de manera que no puede funcionar a excesiva velocidad enseguida después de arrancarlo en tiempo extremadamente frío.*

El turboalimentador aumenta la potencia del motor. Su diseño de avanzada permite un funcionamiento mejorado y requiere un mínimo de mantenimiento.

Para aprovecharlo al máximo, siga las siguientes instrucciones.

1. Cambie el aceite de motor y el filtro de aceite de acuerdo con el programa de mantenimiento (página 6-4).
2. Use sólo el aceite de motor recomendado (página 6-20). NO se recomienda el uso de aditivos.

# Remolque

## Remolque de tráiler (EE. UU. y Canadá)

Su Mazda se ha diseñado y fabricado principalmente para transportar pasajeros y carga. Si se debe remolcar un tráiler, lea atentamente las instrucciones porque su seguridad del conductor y los pasajeros dependerá del uso de un equipo correcto y de hábitos de conducción seguros. El remolque de un tráiler afectará la conducción, frenado, vida útil, rendimiento y economía de combustible.

No se debe sobrecargar su vehículo ni su tráiler. Por más detalles, consulte a su técnico autorizado Mazda.

### PRECAUCIÓN

*No se debe remolcar un tráiler durante las primeras 1.000 km (600 millas) de uso de su nuevo Mazda. De lo contrario, se dañará el motor, transmisión, diferencial, cojinetes de rueda y otros componentes del sistema de transmisión.*

### NOTA

- Durante el remolque, se recomienda utilizar gasolina con un índice de octanos igual o superior a 91.
- Su vehículo está equipado con un mecanismo de control de estabilidad de tráiler (TSC), que mejora la estabilidad del vehículo al remolcar un tráiler.  
Consulte la sección Control de estabilidad de tráiler (TSC) en la página 4-112.

### ▼ Límites de carga

#### TTW y GCWR

El peso total del remolque (TTW), el límite de peso combinado bruto (GCWR), el peso bruto de carga en el eje (GAWR), la carga del remolque y la carga vertical del remolque deben estar dentro de los límites exigidos.

- El peso total del remolque (TTW) es la suma de los pesos de la carga del remolque (peso del remolque más carga), el gancho del remolque, 2 pasajeros y la carga del vehículo (equipaje, comida, equipos para acampar, etc.). Nunca permita que el peso total del remolque (TTW) exceda las especificaciones que se indican en el Cuadro de cargas de arrastre de remolque.
- El GCWR máximo es el peso combinado del remolque y de la carga más el vehículo de remolque (lo que incluye gancho del remolque, pasajeros del vehículo y carga). No debe exceder las especificaciones que se indican en el cuadro de cargas.

## GAWR y GVWR

No exceda la GAWR delantero y trasero (peso bruto de carga en el eje) y la GVWR (límite de peso combinado bruto). De lo contrario, se verá afectada la conducción, el frenado y el rendimiento del vehículo. Estos valores están también indicados en la Etiqueta de certificación de seguridad del vehículo ubicada en el bastidor de la puerta del conductor.





## Funcionamiento a gran altitud

### **PRECAUCIÓN**

*Asegúrese de las diferencias en el peso de cargas a remolcar cuando lo hace a gran altitud. Para altitudes por encima de 1.000 metros (3.280 pies 10 pulgadas), reduzca siempre la carga de remolque en 10 % por cada incremento de 1.000 metros (3.280 pies 10 pulgadas) en la altitud de acuerdo con la carga que se indica en el título GCWR máximo en el cuadro de cargas de arrastre del remolque. Si se excede el peso de carga de remolque total máxima, se podría dañar el motor y otras partes del sistema de transmisión.*

## CUADRO DE CARGAS DE ARRASTRE DEL REMOLQUE

Debido a que los pesos del vehículo varían, los ajustes deben ser realizados de acuerdo con este cuadro.

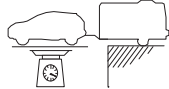
Ítem		Modelo	
		FWD	AWD
MAX. ÁREA FRONTAL		2,97 m <sup>2</sup> (32 pies <sup>2</sup> )	
MAX. TTW		1.587,5 kg (3.500 lb)	
MAX. GCWR		3.629 kg (8.000,4 lb)	3.782 kg (8.337,7 lb)
MAX. GAWR	 Delantero	1.225 kg (2.701 lb)	1.250 kg (2.756 lb)
		 Trasero	1.383 kg (3.049 lb)
MAX. GVWR		2.572 kg (5.670 lb)	2.641 kg (5.822 lb)

# Remolque

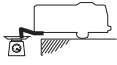
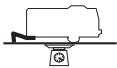
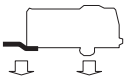
Ítem		Modelo	
		FWD	AWD
<b>CARGA VERTICAL DEL REMOLQUE</b>	Carga vertical		Carga vertical/Carga del remolque × 100 = 10 % a 15 %
	Carga del remolque		
<b>DISTRIBUCIÓN DE LA CARGA DEL REMOLQUE</b>		Delantero	60 %
		Trasero	40 %

## **ADVERTENCIA**

**Mantenga siempre las cargas de arrastre dentro de los límites especificados según se indica en el cuadro de cargas de arrastre del remolque:**

*Si se colocan cargas superiores a las especificadas pueden haber problemas de rendimiento y funcionamiento que pueden provocar heridas personales y/o daños al vehículo.*

**Cargue su remolque distribuyendo el peso aproximadamente el 60 % hacia el frente y 40 % hacia atrás:**

*Es peligroso cargar el remolque con más peso atrás que adelante. De lo contrario podría perder el control. La carga vertical del remolque debe ser de entre el 10 % y el 15 % de la carga total del remolque (suma de los pesos del remolque y de la carga).*

**Determine siempre el peso total del remolque y la carga vertical antes de la partida:**

*Intentar remolcar cargas sin determinar el peso total del remolque y la carga vertical es peligroso. El balanceo del remolque como resultado de vientos cruzados, caminos difíciles u otras causas podría dar lugar a la pérdida de control y a accidentes serios.*

## **PRECAUCIÓN**

*El peso total del remolque y la carga vertical pueden determinarse pesando el remolque en básculas de plataforma de una estación de pesaje de la carretera o un empresas de camiones.*

### ▼ Gancho de remolque

Use sólo un gancho recomendado por el fabricante del tráiler que esté de acuerdo con los requerimientos de peso bruto del tráiler.

Cuando no se remolca un tráiler, desmonte el gancho de remolque (si es desmontable) para evitar que dañe en caso de que lo empujen desde atrás.

**⚠ ADVERTENCIA****Asegúrese siempre que el gancho de remolque está bien colocado antes de partir:**

*Un gancho de remolque mal colocado es peligroso pues puede hacer que el tráiler se balancee más debido a los vientos cruzados, caminos ásperos y otras causas, resultando en pérdida de control y accidentes serios.*

*Examine regularmente todos los pernos de montaje del gancho de remolque y apriete cualquiera que esté flojo. Si se desmonta el gancho, selle los agujeros de montaje abiertos para evitar que los gases del escape, el polvo, el agua, la tierra y otros elementos extraños entren, poniendo en peligro su seguridad y dañando su vehículo.*

*No instale un gancho que endurezca el paragolpes, pues reducirá el rendimiento del paragolpes.*

**Asegúrese que los gases del escape no entren dentro del compartimiento de los pasajeros si los pernos de montaje se han conectado a la carrocería:**

*Es peligroso modificar el sistema de escape de su vehículo. Los gases del escape que entran en el vehículo pueden causar la pérdida de conocimiento y la muerte.*

*Al montar el gancho de remolque, no realice ninguna modificación en el sistema de escape del vehículo.*

**⚠ PRECAUCIÓN**

- *Realice todos los ajustes del enganche con las cargas reales. No cargue y descargue el vehículo mientras ajusta el enganche. De lo contrario se cambiará la altura del vehículo.*
- *No utilice un enganche montado en el eje. De lo contrario se dañará el eje y las partes relacionadas.*

**▼ Neumáticos**

- Cuando remolque un tráiler, asegúrese de que la presión de los neumáticos traseros es 20 kPa (0,2 bar, 2,9 psi) superior a la recomendada en la tabla de presión de los neumáticos situada en el marco de la puerta del conductor.

*El tamaño de los neumáticos del tráiler, la relación de carga y la presión de aire, deben estar de acuerdo con las especificaciones del fabricante de los neumáticos.*

- No supere los 100 km/h (62 mph) remolcando un tráiler. Si la velocidad máxima legal local remolcando un tráiler es inferior a 100 km/h (62 mph), no sobrepase la velocidad legal.

# Remolque

---

## PRECAUCIÓN

*Si el vehículo supera los 100 km/h (62 mph) remolcando un tráiler, el vehículo podría resultar dañado.*

## ADVERTENCIA

### **Nunca use el neumático de repuesto temporal al remolcar un tráiler:**

*Si se usa un neumático de repuesto temporal durante el remolque es peligroso pues puede averiarse, y ocasionar la pérdida del control del vehículo y los pasajeros pueden resultar heridos.*

### **▼ Cadenas de seguridad**

Se deben usar cadenas de seguridad apropiadas como precaución en el caso de que el tráiler se desenganche accidentalmente del vehículo. Las cadenas deben cruzar por debajo de la punta del tráiler y engancharse en el gancho de remolque. Se debe dejar suficiente flojedad en las cadenas como para realizar un viraje completo. Por más detalles, lea las instrucciones del tráiler o del gancho de remolque.

## ADVERTENCIA

### **Asegúrese que la cadena de seguridad está bien enganchada en el tráiler y el vehículo antes de comenzar a andar:**

*Remolcar un tráiler sin usar una cadena de seguridad enganchada al tráiler y al vehículo es peligroso. Si se daña la unidad de acople o la bola de enganche, el tráiler se podría desplazar hacia la otra senda y provocar un accidente.*

### **▼ Luces del tráiler**

Las luces del tráiler deben cumplir con todas las reglamentaciones federales, estatales y locales. Equipe su tráiler de acuerdo a lo necesario antes de remolcarlo de día o de noche.

## PRECAUCIÓN

*No se debe conectar un sistema de luces de tráiler directamente al sistema de luces de su Mazda. Esto podría dañar el sistema eléctrico del vehículo y sus sistemas de luces. Haga que un concesionario de vehículos de recreo o una agencia de alquiler de tráiler conecte el sistema, e inspeccione las luces de frenos y señales de viraje Ud. mismo antes de cada paseo.*



### ▼ Frenos del tráiler

Si el peso del tráiler es de más de 450 kg (1.000 lb) se deben instalar frenos de tráiler. Si su tráiler tiene frenos, asegúrese que cumplen con las reglamentaciones federales, estatales y locales.

### **ADVERTENCIA**

**No conecte el sistema de frenos de tráiler hidráulicos al sistema de frenos de su vehículo:**  
*Conectar un sistema de frenos de tráiler hidráulicos directamente al sistema de frenos del vehículo, puede resultar en un punto de frenado inadecuado y alguien podría resultar herido.*

### ▼ Consejos para el remolque de tráiler

- Verifique que su Mazda mantiene prácticamente la misma distancia al piso cuando se le conecta un tráiler cargado o descargado. No conduzca si el vehículo se levanta en su parte delantera o si la parte delantera baja demasiado. Inspeccione si la carga de la punta del tráiler es incorrecta, las piezas de la suspensión están desgastadas o si se ha sobrecargado el tráiler.
- Se debe asegurar que el tráiler está bien cargado y la carga está bien segura para evitar que se mueva de un lado a otro.
- Se debe asegurar que todos los espejos retrovisores están de acuerdo con los reglamentos del gobierno. De lo contrario, instale los espejos retrovisores necesarios y apropiados para remolcar el tráiler.

Las tres principales causas de accidentes con tráileres son errores de los conductores, velocidad excesiva y carga inapropiada del tráiler.

### Antes de conducir

- Haga inspeccionar su sistema de enfriamiento y frenos en un concesionario autorizado Mazda.
- Antes de arrancar se debe verificar el funcionamiento de todas las luces del tráiler y todas las conexiones entre el vehículo y el tráiler. Luego de conducir un poco, pare el vehículo y vuelva a verificar todas las luces y conexiones.

### Conducción

- La conducción de su Mazda será muy diferente cuando remolca un tráiler, por lo tanto practique virajes, marcha atrás y parar en una zona sin tráfico.
- Tómese el tiempo para acostumbrarse al peso adicional y a la longitud del vehículo y el tráiler.

## Remolque

---

- Deje mayor distancia entre su vehículo y el de enfrente debido a que la distancia de frenado aumenta con un tráiler. Para cada 16 km/h (10 mph) de velocidad, deje al menos el largo de un vehículo y el tráiler entre su Mazda y el vehículo de adelante.
- Evite arranques bruscos o aceleraciones repentinas.
- Evite las frenadas repentinas. Pueden causar la pérdida de control y resultar en que el tráiler se pliegue hacia delante, especialmente en caminos húmedos o resbalosos.
- Mueva la palanca selectora a la posición D cuando remolque un tráiler en terreno escarpado o cuando tiene mucha carga.

La posición D le permitirá conducir el vehículo sin tener que hacer cambios frecuentemente.

### **Cambios de senda y giros**

Evite los cambios de senda, giros repentinos y curvas cerradas. Reduzca la velocidad antes de girar para no tener que frenar repentinamente.

Al girar un tráiler describe un arco menor que el del vehículo que lo remolca. Compénselo girando con un arco mayor de lo normal.

### **Adelantamiento**

Planifique con tiempo antes de pasar otros vehículos, y tenga en cuenta que va a usar mucho lugar antes de cambiar de senda. Los vientos cruzados de vehículos que pasan, especialmente los grandes, y los efectos de los caminos ásperos afectan la conducción. Si se comienza a balancear, tome firmemente el volante y reduzca la velocidad inmediatamente, pero gradualmente.

Conduzca derecho hacia adelante. Si no realiza ningún movimiento extremo del volante ni frena, la combinación de reducción de la velocidad y el volante firme resultará en mayor estabilidad.

### **Marcha atrás**

Andar marcha atrás con un vehículo con tráiler requiere de práctica y paciencia. Ande marcha atrás lentamente, y tenga a alguien que lo ayude afuera y atrás del tráiler para reducir el riesgo de un accidente.

Para girar el tráiler, coloque su mano en la parte de abajo del volante y gírelo en la dirección que desea que el tráiler vaya. Realice sólo movimientos ligeros para evitar giros cerrados o prolongados.

### **Ascendiendo una colina**

Cambie a un cambio menor para reducir la posibilidad de sobrecargar o sobrecalentar el motor, o ambos.

### **Descendiendo una colina**

Cambie a un cambio menor y use la compresión del motor para frenar.

**⚠ ADVERTENCIA*****Siempre use cambios menores para reducir la velocidad:***

*Manteniendo el pedal de frenos apretado durante largo tiempo o demasiado frecuentemente es peligroso pues puede hacer que los frenos se recalienten y pierdan potencia, resultando en la pérdida de control y un accidente grave. Use cambios menores para ayudar a reducir la velocidad. Salga el camino y deje que los frenos se enfríen siempre que note que el rendimiento de los frenos se ha reducido.*

**Motor sobrecalentado**

El peso extra del tráiler esfuerza el motor en días calurosos y en subidas largas o inclinadas. Si el indicador de temperatura indica un sobrecalentamiento, apague el acondicionador de aire, conduzca con seguridad a un costado del camino, estacione lejos del tránsito y espere a que se enfríe el motor. Consulte la sección Sobrecalentamiento en la página 7-24.

**Estacionando**

Siempre asegúrese que los neumáticos del tráiler y el vehículo que remolca han sido bloqueadas al estacionar.

Aplique el freno de estacionamiento firmemente y ponga la transmisión en P.

**Evite estacionar en un plano inclinado, pero si no hubiera otra posibilidad, siga estas instrucciones:**

1. Pise y mantenga pisando el pedal del freno.
2. Haga que un ayudante ponga bloques de rueda del lado cuesta abajo de los neumáticos del vehículo y el tráiler.
3. Luego suelte el pedal de frenos lentamente hasta que los bloques sostenga el peso.
  - Si está mirando cuesta abajo, gire el volante de manera que la parte delantera de los neumáticos delanteros queden hacia mirando el bordillo.
  - Si está mirando cuesta arriba, gírelo de manera que la parte trasera de los neumáticos delanteros quede mirando el bordillo.
4. Aplique el freno de estacionamiento firmemente.
5. Cambie la transmisión a P, y detenga el motor.

**Para volver a arrancar después de estacionar en un plano inclinado:**

1. Con la transmisión en P, arranque el motor. (Asegúrese de mantener pisando el pedal del freno.)
2. Haga el cambio.
3. Suelte el freno de estacionamiento (también el pedal de freno) y aléjese de los bloques de rueda. Pare, aplique el freno de estacionamiento y cambie a P.
4. Haga que un ayudante retire los bloques de rueda.

# Remolque

---

## Consumo de combustible

El remolque de un tráiler aumenta el consumo de combustible.

## Mantenimiento

Si remolca un tráiler con frecuencia, realice el mantenimiento del vehículo tal como se indica en el Programa de mantenimiento (página 6-4).

## Remolque recreacional

Un ejemplo de "remolque recreacional" es el remolque de su vehículo detrás de un motorhome.

La transmisión no fue diseñada para remolcar vehículos con todas las 4 ruedas.

Para realizar el remolque recreacional consulte la sección "Descripción del remolque" (página 7-26) y siga cuidadosamente las instrucciones.

# NOTAS

Información respecto a conducción segura y parada.

### Arrancando/apagando el motor.....4-4

- Llave de encendido.....4-4
- Arrancando el motor.....4-5
- Apagando el motor..... 4-10

### Grupo de instrumentos y

#### pantalla.....4-12

- Panel de instrumentos y pantalla..... 4-12
- Grupo de instrumentos (Tipo A).....4-13
- Grupo de instrumentos (Tipo B)..... 4-30
- Grupo de instrumentos (Tipo C)..... 4-46
- Exhibición de conducción activa\* ..... 4-59

### Transmisión automática.....4-61

- Controles de la transmisión automática.....4-61
- Sistema de bloqueo del cambio..... 4-62
- Posiciones de la transmisión.....4-63
- Modo de cambios manual.....4-65
- Modo directo\* .....4-71
- Consejos para conducir.....4-72

### Interruptores y controles..... 4-73

- Control de luces.....4-73
- Luces para neblina\* ..... 4-79
- Señales de viraje y de cambio de pista.....4-80
- Limpia- y lavaparabrisas..... 4-81

- Limpiador y lavador de luneta trasera..... 4-85
- Desempañador de luneta trasera..... 4-85
- Bocina.....4-87
- Indicador de aviso de peligro..... 4-87
- Sistema de control inalámbrico HomeLink (Tipo A)\* ..... 4-88
- Sistema de control inalámbrico HomeLink (Tipo B)\* ..... 4-92

### Frenos.....4-97

- Sistema de frenos.....4-97
- AUTOHOLD.....4-102
- Asistencia al arranque en pendientes (HLA)..... 4-107

### ABS/TCS/DSC/Control de estabilidad de tráiler (TSC)/Asistencia de tracción todo terreno..... 4-108

- Sistema antibloqueo de frenos (ABS).....4-108
- Sistema de control de tracción (TCS)..... 4-109
- Control de estabilidad dinámica (DSC).....4-111
- Control de estabilidad de tráiler (TSC)..... 4-112
- Asistencia de tracción todo terreno\* ..... 4-113

### Selección de marcha..... 4-115

- Selección de marcha.....4-115

<b>i-ACTIV AWD</b> .....	<b>4-117</b>
Funcionamiento i-ACTIV AWD* .....	4-117
<b>Dirección asistida</b> .....	<b>4-119</b>
Dirección asistida.....	4-119
<b>i-ACTIVSENSE</b> .....	<b>4-120</b>
i-ACTIVSENSE* .....	4-120
Sistema de iluminación delantero adaptable (AFS)* .....	4-123
Sistema de control de luces de carretera (HBC)* .....	4-124
Monitoreo de punto ciego (BSM)* .....	4-127
Sistema de reconocimiento de señales de tránsito (TSR)* .....	4-133
Sistema de soporte de reconocimiento de distancia (DRSS)* .....	4-139
Alerta de atención de conductor (DAA)* .....	4-143
Alerta de tránsito cruzando atrás (RCTA)* .....	4-145
Control de cruceo de radar de Mazda con función Parar y continuar (MRCC con función Parar y continuar)* .....	4-149
Sistema de asistencia de mantenimiento en carril (LAS) y sistema de advertencia de abandono de carril (LDWS)* .....	4-164
Soporte de freno de ciudad inteligente avanzado (Advanced SCBS)* .....	4-176
Soporte de freno de ciudad inteligente [Hacia adelante] (SCBS F)* .....	4-180

Soporte de freno de ciudad inteligente [Hacia atrás] (SCBS R)* .....	4-184
Soporte de freno inteligente (SBS)* .....	4-188
Monitor de vista de 360° (Mazda Connect (Tipo A))* .....	4-191
Monitor de vista de 360° (Mazda Connect (Tipo B))* .....	4-219
Cámara sensora hacia adelante (FSC)* .....	4-250
Sensor de radar (Delantero)* .....	4-256
Sensores de radar (Traseros)* .....	4-259
Sensor de ultrasonido (Trasero)* .....	4-261
Cámara delantera/cámaras laterales/cámara trasera* .....	4-262

<b>Control de velocidad de cruceo</b> .....	<b>4-263</b>
Control de velocidad de cruceo* .....	4-263

<b>Sistema de monitoreo de presión de neumáticos</b> .....	<b>4-268</b>
Sistema de monitoreo de presión de neumáticos.....	4-268

<b>Monitor retrovisor (Mazda Connect (Tipo A))</b> .....	<b>4-272</b>
Monitor retrovisor (Mazda Connect (Tipo A))* .....	4-272

<b>Monitor retrovisor (Mazda Connect (Tipo B))</b> .....	<b>4-281</b>
Monitor retrovisor (Mazda Connect (Tipo B))* .....	4-281



---

**Sistema de sensor de estacionamiento  
(Mazda Connect (Tipo A))..... 4-289**  
Sistema de sensor de  
estacionamiento (Mazda Connect  
(Tipo A))\* .....4-289

**Sistema de sensor de estacionamiento  
(Mazda Connect (Tipo B)).....4-300**  
Sistema de sensor de  
estacionamiento (Mazda Connect  
(Tipo B))\* ..... 4-300

## Arrancando/apagando el motor

### Llave de encendido

#### ▼ Posiciones de arranque a botón

El sistema funciona sólo cuando la llave se encuentra dentro del rango de funcionamiento.

Cada vez que se oprime el arranque a botón, el encendido cambia en orden entre desconectado, ACC y ON. Oprimiendo el arranque a botón otra vez desde la posición ON se desconecta el encendido.

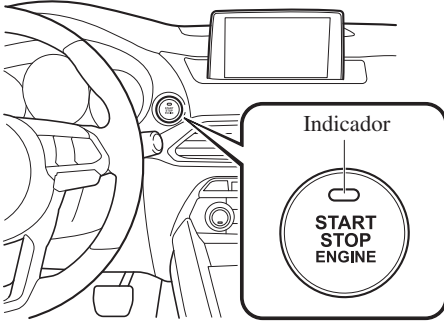

#### NOTA

- El motor arranca oprimiendo el arranque a botón mientras se pisa el pedal de frenos. Para mover al posición de encendido, oprima el arranque a botón sin pisar el pedal.
- No deje el encendido en ON mientras el motor no está funcionando. De lo contrario se descargará la batería. Si la palanca selectora se encuentra en la posición P, y el encendido se encuentra en ACC, el encendido se desconecta automáticamente después de aproximadamente 25 minutos.

#### Desactivado

La fuente de alimentación para los dispositivos eléctricos se desconecta y el indicador de arranque a botón (ámbar) también se apaga.

### ⚠ ADVERTENCIA

**Antes de abandonar del asiento del conductor, siempre se debe desconectar el encendido, poner el freno de estacionamiento y verificar siempre que la palanca selectora de velocidades está en la posición P:**

Abandonar el asiento del conductor sin desconectar el encendido, poner el freno de estacionamiento y verificar que la palanca selectora de velocidades está en la posición P es peligroso. Podría ocurrir un movimiento inesperado del vehículo que resulte en un accidente.

Además, si su intención es incluso alejarse del vehículo por un período corto, es importante desconectar el encendido, pues dejarlo en otra posición hará que algunos de los sistemas de seguridad del vehículo no funcionen y se descargue la batería.

#### ACC (Accesorios)

Algunos accesorios eléctricos funcionarán y el indicador (ámbar) se encenderá.

#### NOTA

El sistema de entrada sin llave no funciona mientras el arranque a botón se haya oprimido a ACC, y las puertas no se abrirán/cerrarán si han sido cerradas manualmente.

# Arrancando/apagando el motor

## ON

Esta es la posición normal para la conducción luego que se arranca el motor. El indicador (ámbar) se apaga. (El indicador (ámbar) se enciende cuando se conecta el encendido y el motor no está funcionando.)

Algunos indicadores/luces de advertencia se deben observar antes de arrancar el motor (página 4-12).

### NOTA

*Cuando se oprime a ON el arranque a botón, se oirá el sonido de la bomba de combustible funcionando cerca del tanque de combustible. Esto no indica una anomalía.*

## Arrancando el motor

### ADVERTENCIA

#### **Las ondas de radio de la llave pueden afectar el funcionamiento de dispositivos médicos como marcapasos:**

*Antes de usar la llave próxima a personas con dispositivo médico, consulte al fabricante del dispositivo médico o su médico por si las ondas de radio de la llave pueden afectar dicho dispositivo.*

### NOTA

- *La llave debe ser llevada consigo debido a que la llave tiene un chip inmovilizador que se debe comunicar con los controles del motor a corta distancia.*
- *El motor se puede arrancar cuando el arranque a botón se oprime de desconectado, ACC u ON.*
- *Las funciones del sistema de arranque a botón (función que le permite arrancar el motor sólo llevando la llave) se pueden desactivar para evitar cualquier efecto adverso a una persona que use marcapasos u otro dispositivo médico. Si el sistema está desactivado, no podrá arrancar el motor llevando la llave. Consulte a un concesionario autorizado Mazda para más detalles. Si las funciones del sistema de arranque a botón han sido desactivadas, podrá arrancar el motor mediante el siguiente procedimiento indicado cuando se ha descargado la pila de la llave.*

## Arrancando/apagando el motor

Consulte la sección *Función de arranque del motor cuando la pila de la llave está descargada* en la página 4-8.

- Después de arrancar un motor frío, la velocidad del motor aumenta y se escuchará un chirrido proveniente del compartimiento del motor. Esto es para mejorar la purificación de los gases del escape y no indica ningún defecto de las partes.
- El arranque del motor es controlado por el sistema de encendido de chispa. Este sistema cumple con todos los requerimientos estándares de equipos causantes de interferencias de Canadá que regulan la fuerza de los campos eléctricos de impulsos del ruido de radio.

1. Asegúrese de llevar consigo la llave.
2. Los pasajeros se deben abrochar los cinturones de seguridad.
3. Verifique que se ha levantado el freno de estacionamiento.
4. Continúe oprimiendo firmemente el pedal de frenos hasta que el motor arranque completamente.
5. Coloque la palanca selectora en la posición de estacionamiento (P). Si debe volver a arrancar el motor con el vehículo en movimiento, colóquela en neutral (N).

### NOTA

El arrancador no funcionará si la palanca selectora no se encuentra en posición P o N y no se pisa suficientemente el pedal de frenos.

6. Verifique que el indicador KEY (verde) (si equipada) en el panel de instrumentos y el indicador del arranque a botón (verde) se encienden.

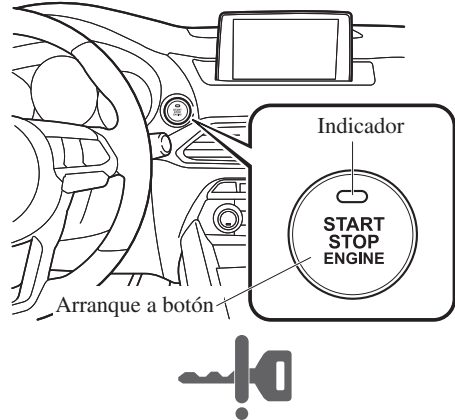

### NOTA

- Si el indicador de arranque a botón (verde) destella, asegúrese de que lleva la llave (para vehículos con grupo de instrumentos tipo A/tipo B (página 7-30), se exhiben mensajes en el grupo de instrumentos).
- Si el indicador de arranque a botón (verde) destella cuando lleva la llave, toque llave para el arranque a botón y arranque el motor (para vehículos con grupo de instrumentos tipo A/tipo B (página 7-30), se exhiben mensajes en el grupo de instrumentos). Consulte la sección *Función de arranque del motor cuando la pila de la llave está descargada* en la página 4-8.

## PRECAUCIÓN

Si la luz de advertencia KEY (roja) se enciende, o el indicador del arranque a botón (ámbar) se destella, podría indicar un problema con el sistema de arranque del motor. Esto evitará que se arranque el motor o que se cambie el encendido a ACC u ON (para vehículos con grupo de instrumentos tipo A/tipo B (página 7-30), se exhiben mensajes en el grupo de instrumentos). Haga inspeccionar su vehículo en un concesionario autorizado Mazda tan pronto como sea posible.

### NOTA

- En las siguientes condiciones, la advertencia KEY (roja) destellará después de oprimir el botón de arranque. Esto informa al conductor que el arranque a botón no cambiará a ACC, incluso si se oprime desde OFF (para vehículos con grupo de instrumentos tipo A/ tipo B (página 7-30), se exhiben mensajes en el grupo de instrumentos).
  - La pila de la llave está descargada.
  - La llave está fuera del rango de funcionamiento.
  - La llave está en un área donde es difícil para el sistema detectar la señal (página 3-9).
  - Hay una llave de otro fabricante similar a la llave dentro del rango de funcionamiento.

### · (Método de arranque del motor a la fuerza)

Si la luz de advertencia KEY (roja) se enciende, o la luz del indicador de arranque a botón (ámbar) destellan esto puede indicar que el motor no arrancará usando el método de arranque usual (para vehículos con grupo de instrumentos tipo A/tipo B (página 7-30), se exhiben mensajes en el grupo de instrumentos). Haga inspeccionar su vehículo en un concesionario autorizado Mazda tan pronto como sea posible. Si ocurre eso, se puede forzar a arrancar el motor. Mantenga oprimiendo el arranque a botón hasta que arranque el motor. Se necesitan otros procedimientos necesarios para arrancar el motor como tener la llave en la cabina, y pisar el pedal del freno.

- Cuando el motor se arranca a la fuerza, la luz de advertencia KEY (roja) (si equipada) permanece encendida y el indicador de arranque a botón (ámbar) permanece destellando.
- Cuando la palanca selectora se encuentra en punto muerto (N), el indicador KEY (verde) (si equipada) y el indicador de arranque a botón (verde) no se encenderá.

7. Oprima el arranque a botón después que el indicador KEY (verde) (si equipada) en el panel de instrumentos y el indicador de arranque a botón (verde) se encienden.

## Arrancando/apagando el motor

### NOTA

- Después de arrancar el motor, el indicador de arranque a botón (ámbar) se apaga y el encendido se encuentra en la posición ON.
  - Después de oprimir el arranque a botón y antes de que el motor arranque, se siente el sonido de funcionamiento del motor de la bomba de combustible cerca del tanque, sin embargo, eso no indica un malfuncionamiento.
8. Luego que arranque deje que el motor funcione en marcha en vacío durante 10 segundos.

### NOTA

- No utilice altas velocidades del motor hasta alcanzar la temperatura de funcionamiento.
- Si el motor está frío o caliente, no se debe arrancar sin el uso del acelerador.
- Si el motor no arranca la primera vez, consulte la sección Arrancando un motor ahogado en Arranque de emergencia. Si aun así el motor no arranca, haga inspeccionar su vehículo por un concesionario autorizado Mazda (página 7-23).

### ▼ Función de arranque del motor cuando la pila de la llave está descargada

#### PRECAUCIÓN

Al arrancar el motor sosteniendo el transmisor sobre el arranque a botón debido a que la batería de la llave está descargada o debido a un malfuncionamiento de la llave, tenga cuidado de no permitir lo siguiente, de lo contrario la señal de la llave no será recibida correctamente y el motor podría no arrancar.

- Las partes de metal de otras llaves u objetos de metal tocan la llave.



- Las llaves de repuesto o llaves de otros vehículos equipados con un sistema inmovilizador tocan o están próximas a la llave.



- Dispositivos electrónicos para compras o acceso de seguridad tocan o están próximos a la llave.

Si no se puede arrancar el motor debido a que la pila de la llave está descargada, el motor se puede arrancar usando el siguiente procedimiento:

# Arrancando/apagando el motor

1. Continúe pisando firmemente el pedal de frenos hasta que el motor arranque completamente.
2. Asegúrese que el indicador de arranque a botón (verde) destella.
3. Alinee el área central del emblema en el transmisor con el área central del arranque a botón mientras el indicador de arranque a botón (verde) destella.

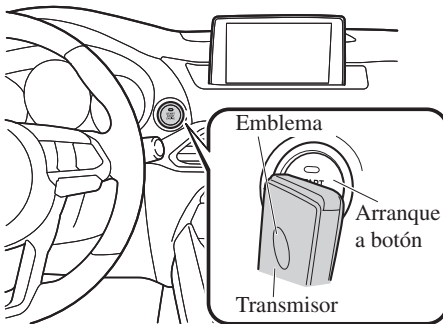

4. Asegúrese que el indicador de arranque a botón (verde) se encienda.
5. Oprima el arranque a botón para arrancar el motor.

## NOTA

- El motor no puede arrancar a menos que el pedal del freno esté completamente pisado.
- Si existe un malfuncionamiento con la función de arranque a botón, el indicador de arranque a botón (ámbar) destella. En este caso, puede que arranque el motor, sin embargo, haga inspeccionar su vehículo por un concesionario autorizado Mazda tan pronto como sea posible.
- Si el indicador del arranque a botón (verde) no se enciende, vuelva a realizar el procedimiento desde el comienzo. Si no se enciende, haga verificar el vehículo en un concesionario autorizado Mazda.
- Para cambiar la posición de encendido sin arrancar el motor, realice las siguientes operaciones después de que se encienda el indicador de arranque a botón (verde).
  1. Suelte el pedal del freno.
  2. Oprima el arranque a botón para cambiar la posición de encendido. El encendido cambia en el orden ACC, ON y off cada vez que se oprime el arranque a botón. Para cambiar la posición de encendido, realice la operación otra vez desde el comienzo.

## Arrancando/apagando el motor

---

### ▼ Funcionamiento de emergencia para arrancar el motor

Si la luz de advertencia KEY (roja) se enciende, o la luz del indicador de arranque a botón (ámbar) destellan esto puede indicar que el motor no arrancará usando el método de arranque usual (para vehículos con grupo de instrumentos tipo A/tipo B (página 7-30), se exhiben mensajes en el grupo de instrumentos). Haga inspeccionar su vehículo en un concesionario autorizado Mazda tan pronto como sea posible. Si ocurre eso, se puede forzar a arrancar el motor. Mantenga oprimiendo el arranque a botón hasta que arranque el motor. Se necesitan otros procedimientos necesarios para arrancar el motor como tener la llave en la cabina, y pisar el pedal de frenos.

## Apagando el motor

### ADVERTENCIA

#### **No apague el motor mientras el vehículo está en movimiento:**

*Apagar el motor por cualquier razón más allá de una emergencia mientras el vehículo está en movimiento es peligroso. Apagar el motor mientras el vehículo está en movimiento resultará en la reducción de la capacidad de frenado debido a la pérdida de los frenos hidráulicos, lo que puede resultar en un accidente y provocar heridas graves.*

1. Detenga completamente el vehículo.
2. Colocar la palanca selectora en la posición P y colocar el freno de estacionamiento.
3. Oprima el arranque a botón para apagar el motor. La posición del encendido es desconectado.

### PRECAUCIÓN

- *Cuando abandona el vehículo, asegúrese que el arranque a botón se encuentra en la posición de desconectado.*

#### **NOTA**

- *El ventilador de enfriamiento en el comportamiento del motor se puede encender por algunos minutos después de girar la llave de encendido de ON a OFF, esté el acondicionador de aire encendido o no, para enfriar rápidamente el compartimiento del motor.*



- Si el sistema detecta que la carga restante de la pila de la llave es poca cuando se cambia el encendido de ON a ACC u OFF, se indicará lo siguiente. Cambie por una pila nueva antes de que no se pueda utilizar la llave. Consulte la sección Cambio de pila de llave en la página 6-33.

**(Vehículo equipado con grupo de instrumentos tipo A/B)**

Se indica un mensaje en la exhibición del panel de instrumentos.

**(Vehículo equipado con grupo de instrumentos tipo C)**

El indicador KEY (verde) destella durante aproximadamente 30 segundos. Consulte la sección Tomar medidas en la página 7-41.

- Si el motor se apaga mientras la palanca selectora se encuentra en la una posición diferente de P, el encendido cambia a ACC.

## ▼ Parada de emergencia del motor

Oprimiendo continuamente el arranque a botón u oprimirlo rápidamente varias veces mientras el motor está funcionando o se está conduciendo el vehículo, parará el motor inmediatamente. El encendido se cambia a ACC.

## Panel de instrumentos y pantalla

### Grupo de instrumentos

#### Tipo A

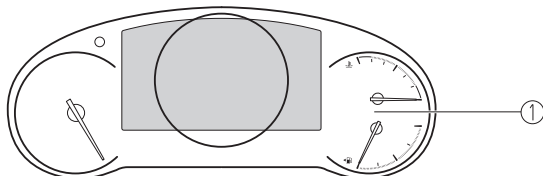

#### Tipo B

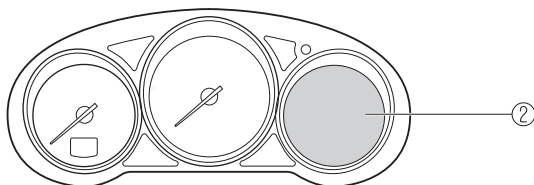

#### Tipo C

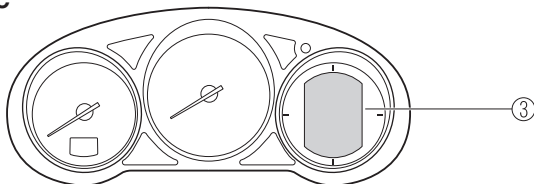

### Exhibición de conducción activa

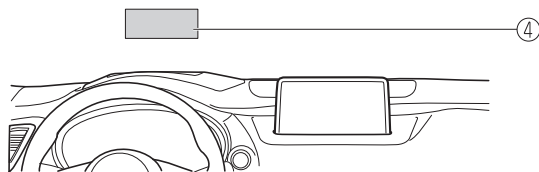

- ① Grupo de instrumentos (Tipo A)..... página 4-13
- ② Grupo de instrumentos (Tipo B)..... página 4-30
- ③ Grupo de instrumentos (Tipo C)..... página 4-46
- ④ Exhibición de conducción activa..... página 4-59

## Grupo de instrumentos (Tipo A)

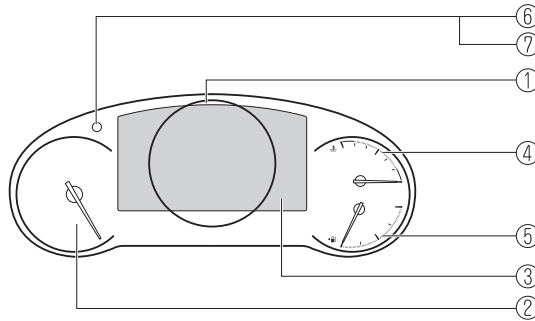

- ① Velocímetro..... página 4-13
- ② Tacómetro..... página 4-13
- ③ Exhibición de multinformación (Tipo A)..... página 4-14
- ④ Medidor de temperatura del refrigerante de motor..... página 4-17
- ⑤ Medidor de combustible..... página 4-18
- ⑥ Iluminación del tablero de instrumentos..... página 4-19
- ⑦ Selector de unidades de velocidad..... página 4-19

### ▼ Velocímetro

El velocímetro muestra la velocidad del vehículo.

### ▼ Tacómetro

El tacómetro indica la velocidad del motor en miles de revoluciones por minuto (r/min).



*No haga funcionar el motor con la aguja del tacómetro en la ZONA ROJA.*

*De lo contrario se dañará el motor.*

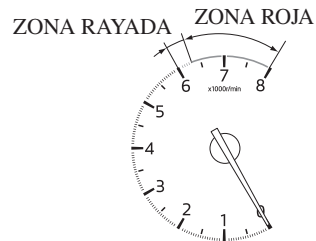

### NOTA

*Cuando la aguja del tacómetro entra en la ZONA RAYADA, esto indica al conductor que se debe hacer el cambio antes de entrar en la ZONA ROJA.*

## Grupo de instrumentos y pantalla

---

### ▼ Exhibición de multinformación (Tipo A)

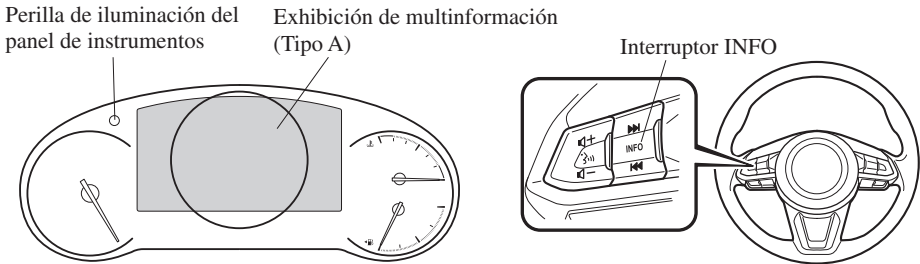

La exhibición multinformación indica la siguiente información.

- Velocímetro
- Odómetro
- Contador de trayecto
- Temperatura exterior
- Distancia a recorrer con combustible disponible
- Economía promedio de combustible
- Consumo de combustible actual
- Monitor de mantenimiento
- Exhibición de monitoreo de punto ciego (BSM)
- Exhibición del sistema de soporte de reconocimiento de distancia (DRSS)
- Exhibición del sistema de control de crucero de radar de Mazda con función Parar y continuar (MRCC con función Parar y continuar)
- Exhibición del sistema de asistencia de mantenimiento en carril (LAS) y el sistema de advertencia de abandono de carril (LDWS)
- Exhibición de control de crucero
- Exhibición de brújula
- Indicación de advertencia de puerta mal cerrada/compuerta trasera mal cerrada
- Exhibición de mensaje

# Grupo de instrumentos y pantalla

El contenido de la pantalla cambia cada vez que se oprime el interruptor INFO.

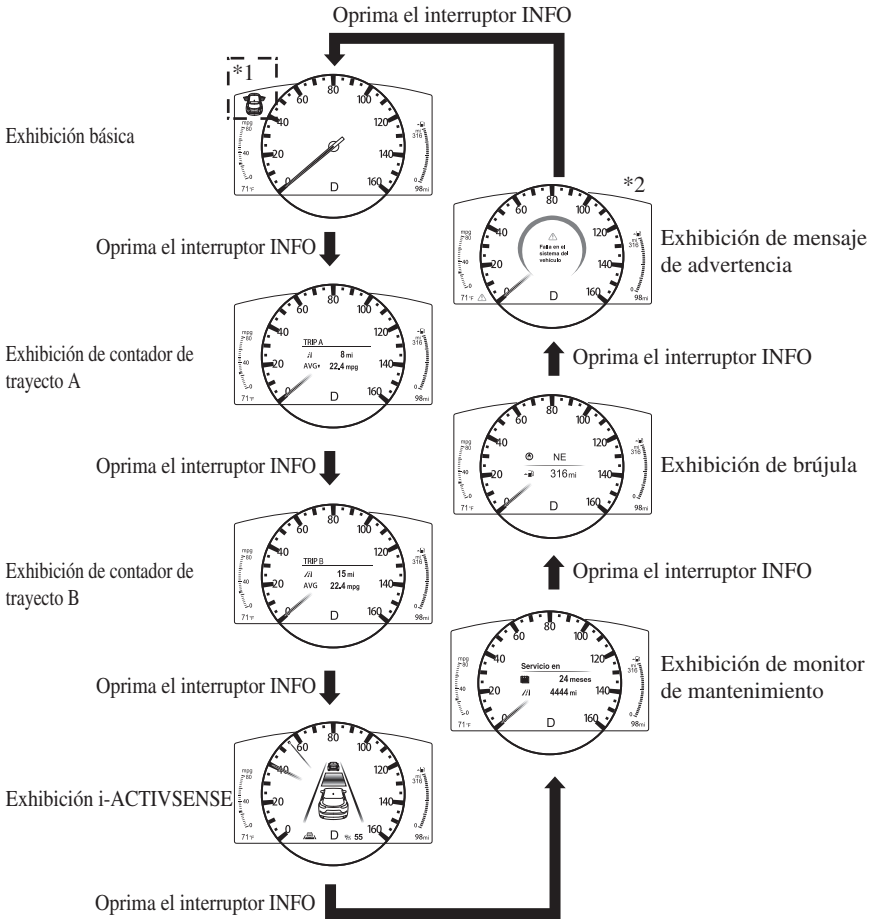

\*1: Se visualiza al abrir/cerrar puerta/compuerta trasera.  
 \*2: se exhibe sólo cuando hay una advertencia.

# Grupo de instrumentos y pantalla

El contenido de la pantalla cambia cada vez que se oprime y mantiene la perilla de iluminación del tablero de instrumentos.

Indicación del medidor

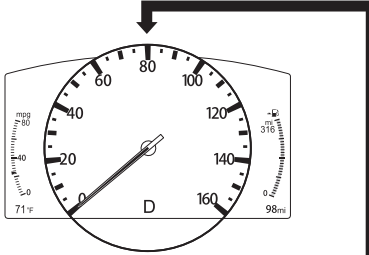

Oprima y mantenga oprimido la perilla de iluminación del panel de instrumentos

Indicación numérica

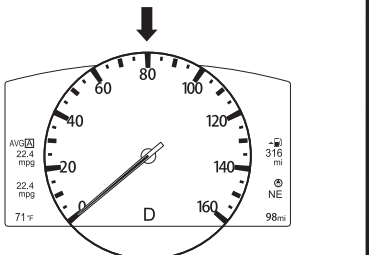

Oprima y mantenga oprimido la perilla de iluminación del panel de instrumentos

Exhibición desactivada

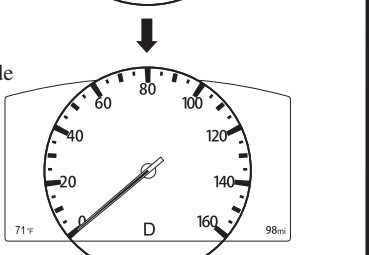

Oprima y mantenga oprimido la perilla de iluminación del panel de instrumentos

# Grupo de instrumentos y pantalla

## ▼ Odómetro, contador de trayecto y selector de contador de trayecto

El odómetro se exhibe continuamente en la pantalla cuando el encendido se cambia a ON, y la pantalla TRIP A o TRIP B se exhibe usando el interruptor INFO.

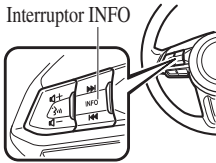

Exhibición de contador de trayecto A

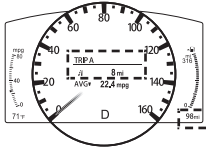

Oprima el interruptor INFO ↓

Exhibición de contador de trayecto B

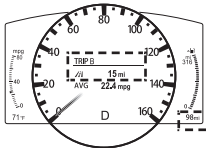

## Odómetro

El odómetro muestra la distancia total recorrida por el vehículo.

## Contador de trayecto

Se indica la distancia de conducción para el intervalo especificado. Se pueden medir dos tipos (TRIP A, TRIP B) de distancia de intervalo y consumo de combustible medio para cada uno.

Por ejemplo, el contador de trayecto A puede registrar la distancia desde el punto de origen, y el contador de trayecto B puede registrar desde el momento en que se llenó el tanque de combustible.

Cuando se encuentre seleccionado el contador de trayecto A, se exhibirá TRIP A. Cuando se encuentre seleccionado el contador de trayecto B, se exhibirá TRIP B.

El contador de trayecto y el consumo de combustible medio se pueden reponer oprimiendo el interruptor INFO durante 1,5 segundos o más mientras se encuentra en uno de los modos.

## **NOTA**

- Sólo los contador de trayecto registran décimas de kilómetros (millas).
- El registro del cuentakilómetros será borrado cuando:
  - La fuente de alimentación se interrumpe (se quema un fusible o la batería está desconectada).
  - El vehículo se conduce más de 9.999,9 km (millas).

## ▼ Medidor de temperatura del refrigerante de motor

Exhibe la temperatura de refrigerante de motor. El rango azul del medidor indica que la temperatura de refrigerante de motor esta baja, y el rango rojo del medidor indica que la temperatura de

## Grupo de instrumentos y pantalla

refrigerante de motor está alta y sobrecalentándose.

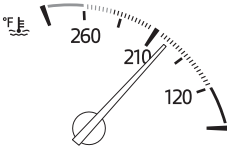

### ⚠ PRECAUCIÓN

Si la aguja del medidor de temperatura del refrigerante de motor está en el rango rojo, existe la posibilidad de recalentamiento. Conduzca lentamente para reducir la carga del motor hasta que encuentre un lugar seguro para estacionar el vehículo y espera a que el motor se enfríe. Consulte la sección Sobrecalentamiento en la página 7-24.

### NOTA

- Si la temperatura del refrigerante de motor es alta o si el motor está caliente, la potencia del motor se ve restringida.

### ▼ Medidor de combustible

El medidor de combustible muestra aproximadamente cuanto combustible resta en el tanque cuando la llave de

encendido se gira a ON. Recomendamos mantener más de 1/4 del tanque lleno.

Lleno

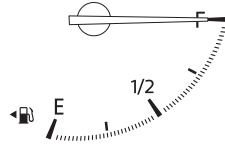

1/4 lleno

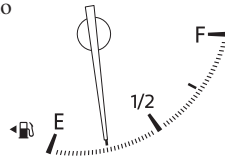

Vacío

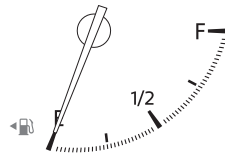

Si la advertencia de nivel bajo de combustible se encienda o el nivel de combustible está muy bajo, cargue combustible tan rápido como sea posible. Si el rendimiento del motor no es consistente o se apaga debido a la mala calidad del combustible, agregue combustible tan pronto como sea posible y agregue al menos 10 litros (2,7 gal. EE.UU., 2,2 gal. Imp.) de combustible. Consulte la sección Tomar medidas en la página 7-41.

### NOTA

- Después de agregar combustible, podría demorar un poco en que se estabilice el indicador. Además, el indicador se podría desviar mientras conduce en una pendiente o curva debido a que el combustible se mueve dentro del tanque.



# Grupo de instrumentos y pantalla

- La dirección de la flecha (➔) indica que la tapa de combustible se encuentra del lado izquierdo del vehículo.

## ▼ Iluminación del tablero de instrumentos

Cuando las luces están encendidas con el encendido en ON, el brillo de la iluminación del tablero de instrumentos está atenuada. Sin embargo, cuando el sensor de luz detecta que el área alrededor está iluminada como cuando las luces están encendidas durante el día, la iluminación del tablero no se atenúa.

### NOTA

- Cuando el encendido está en ON temprano en la tarde o al amanecer, la iluminación del tablero se atenúa durante varios segundos hasta que el sensor de luz detecta la iluminación en el área alrededor; sin embargo, la atenuación podría cancelarse después que se detecta la iluminación.
- Cuando las luces están encendidas, se enciende el indicador de luces encendidas en el panel de instrumentos. Consulte la sección Faros en la página 4-73.

El brillo del panel de instrumentos y la iluminación del tablero de instrumentos se puede ajustar girando la perilla.

- El brillo disminuye girando la perilla hacia la izquierda. Se puede escuchar un bip cuando se haya girado la perilla a la posición de máximo brillo.

- El brillo aumenta girando la perilla hacia la derecha.

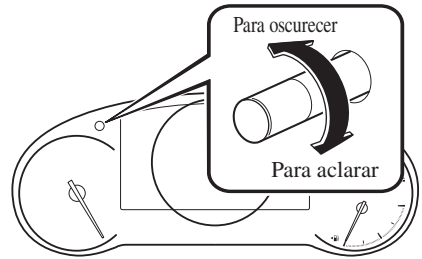

## Función para cancelación del atenuador de iluminación

El atenuador de iluminación se puede cancelar girando la perilla de iluminación del tablero de instrumentos hacia la derecha hasta que se escuche un bip mientras el panel de instrumentos se encuentre atenuado con el encendido en ON. Si la visibilidad del panel de instrumentos se ve reducida por el reflejo de la luz de alrededor, cancele el atenuador de iluminación.

### NOTA

- Cuando el atenuador de iluminación está cancelado, no se podrá atenuar el grupo de instrumentos, aunque las luces estén encendidas.
- Cuando se cancele el atenuador de iluminación, la pantalla en la exhibición central cambiará a exhibir constantemente la pantalla diurna.

## ▼ Selector de unidades de velocidad

En algunos países, puede que tenga que cambiar las unidades de velocidad entre km/h y mph.

## Grupo de instrumentos y pantalla

Al oprimir la perilla de iluminación del tablero de instrumentos, las unidades de velocidad en el grupo de instrumentos cambian.

Perilla de iluminación del panel de instrumentos

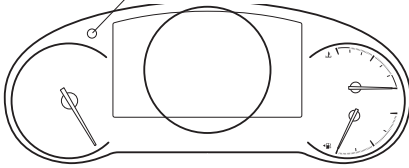

### ▼ Exhibición de temperatura exterior

Cuando el encendido está en ON, se exhibe la temperatura exterior.

71 °F

#### NOTA

· En las siguientes condiciones, la temperatura exterior exhibida puede variar de la temperatura exterior actual dependiendo del área alrededor y las condiciones del vehículo:

- Temperaturas significativamente frías o calientes.
- Cambios bruscos en la temperatura exterior.
- El vehículo está estacionado.
- El vehículo se conduce a baja velocidad.

### Cambiando la unidad de temperatura de la exhibición de temperatura del exterior

La unidad de temperatura exterior se puede cambiar entre Celsius y Fahrenheit. Se pueden cambiar los ajustes usando la pantalla de exhibición central.

Consulte la sección Ajustes en el manual para el propietario de Mazda Connect.

#### NOTA

Cuando se cambia la unidad de temperatura indicada en la exhibición de temperatura del exterior, la unidad de temperatura indicada en la exhibición del medidor de refrigerante del motor cambia junto con ella.

### ▼ Distancia a recorrer con combustible disponible

Este exhibe la distancia aproximada que puede viajar con el combustible restante basándose en el consumo de combustible. La distancia para estar vacío será calculada y exhibida cada segundo.

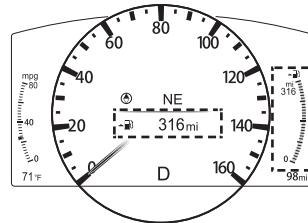

#### NOTA

- A pesar que la exhibición de distancia a recorrer con combustible disponible puede indicar que se puede recorrer bastante antes de tener que cargar combustible, se recomienda cargar combustible lo antes posible si el nivel de combustible está muy bajo o se ha encendido la advertencia de nivel bajo de combustible.
- La exhibición no cambiará a menos que agregue más de aproximadamente 9 litros (2,3 Gal. EE.UU., 1,9 Gal. Imp) de combustible.

# Grupo de instrumentos y pantalla

- La distancia restante hasta vaciarse es la distancia aproximada restante que se puede conducir el vehículo hasta que todas las marcas de graduación en el medidor de combustible indicando el suministro de combustible restante desaparezcan.
- Si no hay información de economía de combustible antigua como al comprar el vehículo por primera vez o la información ha sido borrada al desconectar los cables de la batería, la distancia a recorrer con combustible disponible/rango puede ser diferente de la cantidad indicada.

## ▼ Economía promedio de combustible

El consumo promedio de combustible se calcula cada minuto a partir de la distancia total del viaje en el contador de trayecto y el consumo total de combustible, y se exhibe el consumo promedio de combustible para TRIP A o TRIP B.

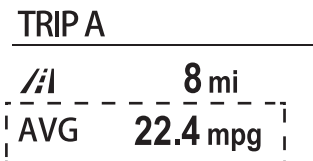

El consumo promedio de combustible y los cuentakilómetros parcial se pueden reponer oprimiendo el interruptor INFO durante 1,5 segundos o más mientras se encuentra en uno de los modos. Después de borrar los datos, se recalcula el consumo de combustible y se indica el - - - km/L (- - - mpg) para el minuto anterior.

## ▼ Consumo de combustible actual

Este exhibe el consumo de combustible actual calculando el consumo de combustible y la distancia recorrida.



### NOTA

- Indica la posición 0 cuando la velocidad del vehículo es aproximadamente 5 km/h (3 mph) o menos.
- La flecha de la escala indica el consumo promedio de combustible.

## ▼ Monitor de mantenimiento

Las siguientes notificaciones de período de mantenimiento se pueden exhibir encendiendo el monitor de mantenimiento.

- Programa de mantenimiento
- Rotación de los neumáticos
- Cambio de aceite

Cuando faltan 15 días o menos hasta el período de mantenimiento, o la distancia restante es de 1.000 km (600 millas) o menos, se indica un mensaje cuando el encendido se gira a ON.



Servicio pronto



## Grupo de instrumentos y pantalla

Para el método de ajuste y las indicaciones para el monitor de mantenimiento, consulte las sección Monitor de mantenimiento.

Consulte la sección Información en el manual de utilización de Mazda Connect.

### ▼ Exhibición de monitoreo de punto ciego (BSM)

Exhibe el estado del sistema.

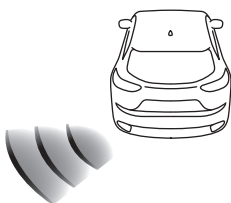

Consulte la sección Monitoreo de punto ciego (BSM) en la página 4-127.

### ▼ Exhibición del sistema de asistencia de mantenimiento en carril (LAS) y el sistema de advertencia de abandono de carril (LDWS)\*

Exhibe el estado del sistema.

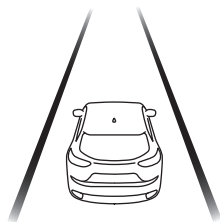

Consulte la sección Sistema de asistencia de mantenimiento en carril (LAS) y el sistema de advertencia de abandono de carril (LDWS) en la página 4-164.

### ▼ Exhibición del control de cruceo de radar de Mazda con función Parar y continuar (MRCC con función Parar y continuar)\*

Exhibe el estado de sistema actualmente ajustado.

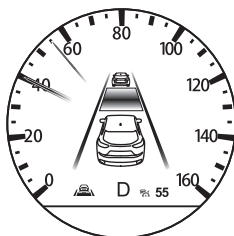

Consulte Control de cruceo de radar de Mazda con función Parar y continuar (MRCC con función Parar y continuar) en la página 4-149.

### ▼ Exhibición del sistema de soporte de reconocimiento de distancia (DRSS)\*

Exhibe la distancia entre su vehículo y el vehículo delante del suyo.



Consulte la sección Sistema de soporte de reconocimiento de distancia (DRSS) en la página 4-139.

# Grupo de instrumentos y pantalla

## ▼ Exhibición de ajuste de velocidad de vehículo de control de crucero\*

Se exhibe la velocidad de vehículo preajustada usando el control de crucero.

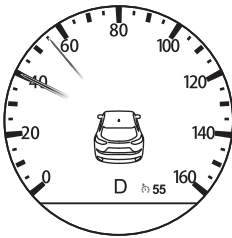

Consulte la sección Control de velocidad de crucero en la página 4-263.

## ▼ Exhibición de brújula

Mientras se conduce el vehículo se exhibe la dirección en que se mueve el vehículo en una de las ocho direcciones.



NW

Exhibición	Dirección
N	Norte
S	Sur
E	Este
W	Oeste
NE	Noreste
NW	Noroeste
SE	Sureste
SW	Suroeste

## ▼ Exhibición de mensaje

Se muestra un mensaje como un mal funcionamiento, una anomalía o el estado de funcionamiento del sistema.

**La luz de advertencia/indicador del grupo de instrumentos se enciende, destella o el símbolo aparece en la exhibición al mismo tiempo que el mensaje**

Compruebe la información relativa a la luz de advertencia/indicador o al símbolo indicado.

Consulte la sección Si una indicación de advertencia/advertencia se enciende en la página 4-24.

Consulte la sección Si una indicación/indicador se enciende en la página 4-26.

**El mensaje sólo se muestra en la exhibición**

Siga las instrucciones indicadas en la exhibición. Para el contenido de la exhibición, consulte la siguiente página.

Consulte la sección Si un mensaje se indica en la exhibición de multinformación en la página 7-50.

# Grupo de instrumentos y pantalla

## ▼ Luces de advertencia/indicadores

El panel de instrumentos varía dependiendo del modelo y las especificaciones.

Panel de instrumentos

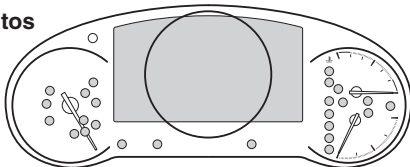



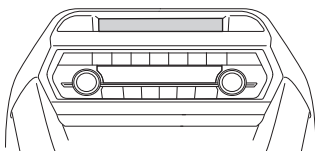



Centro del tablero de instrumentos



Las luces de advertencia aparecerán en las áreas destacadas

## ▼ Indicación de advertencia/Advertencias









Estas luces se enciende o destellan para notificar al usuario que el estado de funcionamiento del sistema o un malfuncionamiento del sistema.

Señal	Advertencia	Página
	Indicación de advertencia/advertencia del sistema de frenos*1*2	7-31
	Luz advertencia ABS*1	Advertencia del sistema electrónico de distribución de fuerza de frenos 7-31 Advertencia de ABS 7-34
	Indicación de advertencia/advertencia de sistema de carga*1	7-31
	Luz de advertencia de aceite del motor*1	7-31
	Indicación de advertencia de temperatura de refrigerante del motor alta	7-31
	Indicación de malfuncionamiento de la dirección asistida	7-31

# Grupo de instrumentos y pantalla

Señal	Advertencia	Página
	Indicación de advertencia principal	7-34
	Indicación de advertencia/advertencia de freno de estacionamiento eléctrico (EPB)*1	7-34
	Luz de advertencia de verificación del motor*1	7-34
<b>AT</b>	Indicación de advertencia de transmisión automática	7-34
<b>4WD</b>	*Indicación de advertencia AWD	7-34
	Luz de advertencia del sistema de pretensores de cinturones de seguridad delanteros/bolsa de aire*1	7-34
	Luz de advertencia del sistema de monitoreo de presión de neumáticos*1	Destello 7-34
		Se enciende 7-41
 (Ámbar/blanco)	Indicación de advertencia KEY	Ámbar 7-34
		Blanco 7-41
 (Ámbar)	*Indicación de advertencia/advertencia del sistema de control de luces de carretera (HBC)*1	7-34
	*Indicación de advertencia de monitoreo de punto ciego (BSM)	7-34
 (Ámbar)	*Indicación de advertencia de Alerta de atención de conductor (DAA)	7-34
 (Ámbar)	*Advertencia del sistema de control de cruceo de radar de Mazda con función Parar y continuar (MRCC con función Parar y continuar)	7-34
 (Ámbar)	*Indicación de advertencia del sistema de asistencia de mantenimiento en carril (LAS) y el sistema de advertencia de abandono de carril (LDWS)	7-34
	Luz de advertencia de faros LED*1	7-34
	*Indicación de advertencia del soporte de freno inteligente/soporte de freno de ciudad inteligente (SBS/SCBS)	7-41
	Indicación de advertencia/advertencia de nivel bajo de combustible	7-41

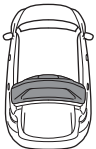
## Grupo de instrumentos y pantalla



Señal	Advertencia	Página
	Indicación de advertencia/advertencia de verificación de tapón de combustible*1	7-41
	Luz de advertencia de nivel de aceite del motor*1	7-41
	Luz de advertencia de cinturón de seguridad (asiento delantero)	7-41
 (Rojo)	Luz de advertencia de cinturón de seguridad (asiento trasero)	7-41
	*Indicación de advertencia de nivel bajo del líquido del lavador	7-41
	Indicación de advertencia de puerta mal cerrada	7-41
	Indicación de advertencia de compuerta trasera mal cerrado	7-41
	Advertencia de puerta mal cerrada	7-41

\*1 La luz se enciende cuando el encendido se conecta para una verificación de funcionamiento, y se apaga unos segundos después o cuando se arranca el motor. Si la luz no se enciende o permanece encendida, haga inspeccionar el vehículo en un concesionario autorizado Mazda.

\*2 La luz permanece continuamente encendida cuando se aplica el freno de estacionamiento.









### ▼ Indicación/Indicadores

Estas luces se enciende o destellan para notificar al usuario que el estado de funcionamiento del sistema o un malfuncionamiento del sistema.







Señal	Indicador	Página
 (Verde)	Indicador de cinturón de seguridad (asiento trasero)	2-43
	*Indicador de desactivación de bolsa de aire del acompañante*1	2-92
	Indicador de seguridad*1	3-51





# Grupo de instrumentos y pantalla

Señal	Indicador	Página
	Indicación de llave	4-29
	Indicación de posición de cambio	4-64
	Indicación/indicador de luz encendida	4-73
	Indicador de luces de carretera	Luces de carretera y de cruce 4-77
		Destello de faros 4-77
	Indicadores de aviso de peligro/señales de viraje	Señalamiento de vuelta y cambio de carril 4-80
		Indicador de aviso de peligro 4-87
<b>HOLD</b>	Indicador de AUTOHOLD activa* <sup>1</sup>	4-104
	*Indicador del sistema de control de crucero de radar de Mazda con función Parar y continuar (MRCC con función Parar y continuar)* <sup>1</sup>	4-160
	Indicador TCS/DSC* <sup>1</sup>	Sistema de control de tracción (TCS) 4-109
		Control de estabilidad dinámica (DSC) 4-111
		Se enciende 7-34
<b>TCS OFF</b>	Indicador TCS OFF (FWD) * <sup>1</sup>	4-110
	Indicador de asistencia de tracción todo terreno (AWD) * <sup>1</sup>	4-113
<b>SPORT</b>	Indicación de modo de selección	4-116
 (Verde)	*Indicador de sistema de control de luces de carretera (HBC)	4-125

# Grupo de instrumentos y pantalla

Señal	Indicador	Página
	*Indicador de monitoreo de punto ciego (BSM) OFF* <sup>1</sup>	Malfuncionamiento 7-34
		Excepto malfuncionamiento 4-132
 (Blanco)	*Indicación de Alerta de atención de conductor (DAA)	4-144
 (Blanco)	*Indicación principal del sistema de control de cruceo de radar de Mazda con función Parar y continuar (MRCC con función Parar y continuar)	4-154
 (Verde)	*Indicación de ajuste del sistema de control de cruceo de radar de Mazda con función Parar y continuar (MRCC con función Parar y continuar)	4-154
	*Indicación del sistema de asistencia de mantenimiento en carril (LAS) y sistema de advertencia de abandono de carril (LDWS)	4-167
	*Indicación de soporte de freno de ciudad inteligente (SCBS)	Soporte de freno de ciudad inteligente avanzado (Advanced SCBS) 4-178
		Soporte de freno de ciudad inteligente [Hacia atrás] (SCBS R) 4-187
	*Indicador del soporte de freno inteligente/soporte de freno de ciudad inteligente (SBS/SCBS) OFF* <sup>1</sup>	Soporte de freno de ciudad inteligente avanzado (Advanced SCBS) 4-179
		Soporte de freno de ciudad inteligente [Hacia atrás] (SCBS R) 4-187
		Sistema de soporte de freno inteligente (SBS) 4-189

Señal	Indicador	Página
 (Blanco)	*Indicación principal de crucero	4-264
 (Verde)	*Indicación de ajuste de crucero	4-264

- \*1 La luz se enciende cuando el encendido se conecta para una verificación de funcionamiento, y se apaga unos segundos después o cuando se arranca el motor. Si la luz no se enciende o permanece encendida, haga inspeccionar el vehículo en un concesionario autorizado Mazda.

## ▼ Indicador de llave de tuercas



La indicación de llave se muestra en las siguientes condiciones.

- Cuando se haya alcanzado el período de mantenimiento programado.  
Consulte la sección Información en el manual de utilización de Mazda Connect.
- Cuando llegue el periodo de reposición del aceite del motor.

### NOTA

- *La indicación de llave puede mostrarse antes del período preestablecido, dependiendo de las condiciones de uso del vehículo.*
- *Cuando se cambie el aceite de motor, será necesario reponer la unidad de control del motor del vehículo. Consulte la sección Información en el manual de utilización de Mazda Connect.*

# Grupo de instrumentos y pantalla

## Grupo de instrumentos (Tipo B)

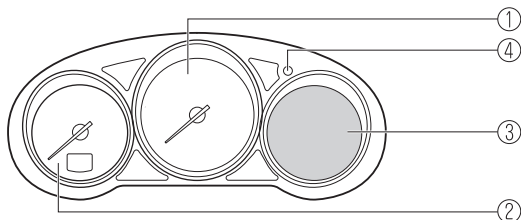

- ① Velocímetro..... página 4-30
- ② Tacómetro..... página 4-30
- ③ Exhibición de multinformación (Tipo B)..... página 4-31
- ④ Iluminación del tablero de instrumentos..... página 4-35

### ▼ Velocímetro

El velocímetro muestra la velocidad del vehículo.

### ▼ Tacómetro

El tacómetro indica la velocidad del motor en miles de revoluciones por minuto (r/min).



No haga funcionar el motor con la aguja del tacómetro en la ZONA ROJA.

De lo contrario se dañará el motor.

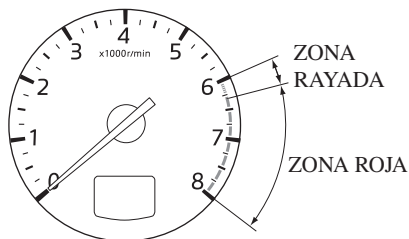

### NOTA

Cuando la aguja del tacómetro entra en la ZONA RAYADA, esto indica al conductor que se debe hacer el cambio antes de entrar en la ZONA ROJA.

# Grupo de instrumentos y pantalla

## ▼ Exhibición de multinformación (Tipo B)

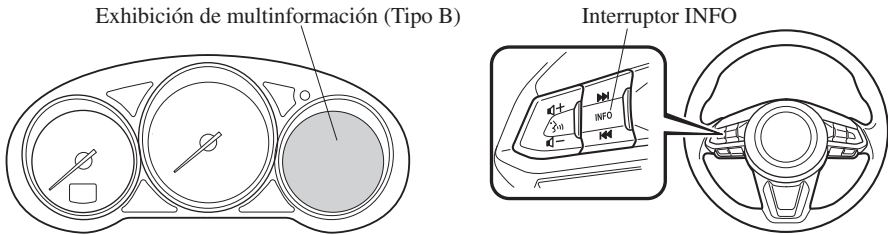

La exhibición multinformación indica la siguiente información.

- Odómetro
- Contador de trayecto
- Medidor de temperatura del refrigerante de motor
- Medidor de combustible
- Temperatura exterior
- Distancia a recorrer con combustible disponible
- Economía promedio de combustible
- Consumo de combustible actual
- Monitor de mantenimiento
- Exhibición de monitoreo de punto ciego (BSM)
- Exhibición del sistema de soporte de reconocimiento de distancia (DRSS)
- Exhibición del sistema de control de cruceo de radar de Mazda con función Parar y continuar (MRCC con función Parar y continuar)
- Exhibición del sistema de asistencia de mantenimiento en carril (LAS) y el sistema de advertencia de abandono de carril (LDWS)
- Exhibición de control de cruceo
- Exhibición de brújula
- Exhibición de mensaje

# Grupo de instrumentos y pantalla

El contenido de la pantalla cambia cada vez que se oprime el interruptor INFO.

Oprima el interruptor INFO

Consumo actual de combustible,  
Cuentakilómetros A,  
Consumo promedio de combustible,  
Temperatura exterior,  
Medidor de combustible

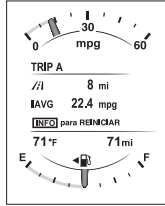

\*1

Mensaje de advertencia,  
Temperatura exterior,  
Odómetro, Medidor de combustible

Oprima el interruptor INFO ↓

Consumo actual de combustible,  
Cuentakilómetros B,  
Consumo promedio de combustible,  
Temperatura exterior,  
Odómetro, Medidor de combustible

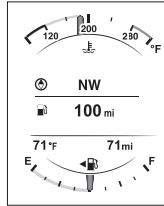
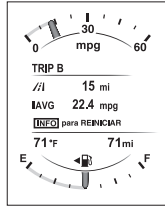

↑ Oprima el interruptor INFO

Medidor de temperatura del refrigerante de motor,  
Brújula, Distancia hasta agotar el combustible,  
Temperatura exterior,  
Odómetro, Medidor de combustible

Oprima el interruptor INFO ↓

Medidor de temperatura del refrigerante de motor,  
Monitor de mantenimiento,  
Temperatura exterior,  
Odómetro, Medidor de combustible

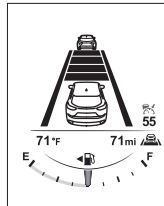
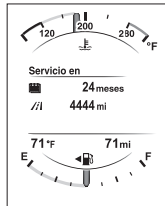

↑ Oprima el interruptor INFO

Pantalla i-ACTIVSENSE,  
Temperatura exterior, Odómetro,  
Medidor de combustible

Oprima el interruptor INFO

\*1: se exhibe sólo cuando hay una advertencia.

# Grupo de instrumentos y pantalla

## ▼ Odómetro, contador de trayecto y selector de contador de trayecto

El odómetro se exhibe continuamente en la pantalla cuando el encendido se cambia a ON, y la pantalla TRIP A o TRIP B se exhibe usando el interruptor INFO.

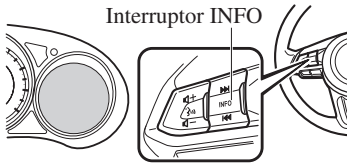

TRIP A	
Odómetro, contador de trayecto A	//l 8 mi
	IPROM 22.4 mpg
	INFO para REINICIAR
	78 mi

Oprima el interruptor INFO ↓

TRIP B	
Odómetro, contador de trayecto B	//l 15 mi
	IPROM 22.4 mpg
	INFO para REINICIAR
	78 mi

## Odómetro

El odómetro muestra la distancia total recorrida por el vehículo.

## Contador de trayecto

Se indica la distancia de conducción para el intervalo especificado. Se pueden medir dos tipos (TRIP A, TRIP B) de distancia de intervalo y consumo de combustible medio para cada uno.

Por ejemplo, el contador de trayecto A puede registrar la distancia desde el punto de origen, y el contador de trayecto B puede registrar desde el momento en que se llenó el tanque de combustible.

Cuando se encuentre seleccionado el contador de trayecto A, se exhibirá TRIP A. Cuando se encuentre seleccionado el contador de trayecto B, se exhibirá TRIP B.

El contador de trayecto y el consumo de combustible medio se pueden reponer oprimiendo el interruptor INFO durante 1,5 segundos o más mientras se encuentra en uno de los modos.

## NOTA

- Sólo los contador de trayecto registran décimas de kilómetros (millas).
- El registro del cuentakilómetros será borrado cuando:
  - La fuente de alimentación se interrumpe (se quema un fusible o la batería está desconectada).
  - El vehículo se conduce más de 9.999,9 km (millas).

## ▼ Medidor de temperatura del refrigerante de motor

Exhibe la temperatura de refrigerante de motor. El rango azul del medidor indica que la temperatura de refrigerante de motor esta baja, y el rango rojo del medidor indica que la temperatura de

## Grupo de instrumentos y pantalla

refrigerante de motor está alta y sobrecalentándose.

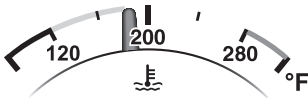

### **⚠ PRECAUCIÓN**

Si destella la advertencia de temperatura de refrigerante del motor alta (rojo), existe la posibilidad de sobrecalentamiento.

Conduzca lentamente para reducir la carga del motor hasta que encuentre un lugar seguro para estacionar el vehículo y espera a que el motor se enfríe.

Consulte la sección Sobrecalentamiento en la página 7-24.

### **NOTA**

- Si la temperatura del refrigerante de motor es alta o si el motor está caliente, la potencia del motor se ve restringida.
- La unidad de temperatura (Centígrados/Fahrenheit) de la exhibición del medidor de refrigerante del motor cambia junto con la unidad de temperatura de la exhibición de temperatura del exterior.  
Consulte la sección Ajustes en el manual de utilización de Mazda Connect.

### **▼ Medidor de combustible**

El medidor de combustible muestra aproximadamente cuanto combustible resta en el tanque cuando la llave de

encendido se gira a ON. Recomendamos mantener más de 1/4 del tanque lleno.



Si el nivel de combustible es bajo, (◀) y (E) se tornarán de color ámbar. Agregue combustible tan pronto como sea posible. Si el rendimiento del motor no es consistente o se apaga debido a la mala calidad del combustible, agregue combustible tan pronto como sea posible y agregue al menos 10 litros (2,7 gal. EE.UU., 2,2 gal. Imp.) de combustible. Consulte la sección Tomar medidas en la página 7-41.

### **NOTA**

- Después de agregar combustible, podía demorar un poco en que se estabilice el indicador. Además, el indicador se podría desviar mientras conduce en una pendiente o curva debido a que el combustible se mueve dentro del tanque.



## Grupo de instrumentos y pantalla

- La dirección de la flecha (↻) indica que la tapa de combustible se encuentra del lado izquierdo del vehículo.

### ▼ Iluminación del tablero de instrumentos

#### (Sin control de luz automático)

Cuando las luces están encendidas con el encendido en ON, el brillo de la iluminación del tablero de instrumentos está atenuada.

#### (Con control de luz automático)

Cuando las luces están encendidas con el encendido en ON, el brillo de la iluminación del tablero de instrumentos está atenuada. Sin embargo, cuando el sensor de luz detecta que el área alrededor está iluminada como cuando las luces están encendidas durante el día, la iluminación del tablero no se atenúa.

#### NOTA

- **(Con control de luz automático)**  
Cuando el encendido está en ON temprano en la tarde o al amanecer, la iluminación del tablero se atenúa durante varios segundos hasta que el sensor de luz detecta la iluminación en el área alrededor; sin embargo, la atenuación podría cancelarse después que se detecta la iluminación.
- Cuando las luces están encendidas, se enciende el indicador de luces encendidas en el panel de instrumentos. Consulte la sección Faros en la página 4-73.

El brillo del panel de instrumentos y la iluminación del tablero de instrumentos se puede ajustar girando la perilla.

- El brillo disminuye girando la perilla hacia la izquierda. Se puede escuchar un

- bip cuando se haya girado la perilla a la posición de máximo brillo.
- El brillo aumenta girando la perilla hacia la derecha.

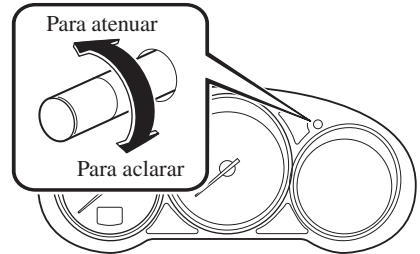

### Función para cancelación del atenuador de iluminación

El atenuador de iluminación se puede cancelar girando la perilla de iluminación del tablero de instrumentos hacia la derecha hasta que se escuche un bip mientras el panel de instrumentos se encuentre atenuado con el encendido en ON. Si la visibilidad del panel de instrumentos se ve reducida por el reflejo de la luz de alrededor, cancele el atenuador de iluminación.

#### NOTA

- La atenuación de la iluminación se puede cancelar oprimiendo la perilla de iluminación del tablero de instrumentos.
- Cuando el atenuador de iluminación está cancelado, no se podrá atenuar el grupo de instrumentos, aunque las luces estén encendidas.
- Cuando se cancele el atenuador de iluminación, la pantalla en la exhibición central cambiará a exhibir constantemente la pantalla diurna.

## Grupo de instrumentos y pantalla

---

### ▼ Exhibición de temperatura exterior

Cuando el encendido está en ON, se exhibe la temperatura exterior.

---

78 °F

#### NOTA

· En las siguientes condiciones, la temperatura exterior exhibida puede variar de la temperatura exterior actual dependiendo del área alrededor y las condiciones del vehículo:

- Temperaturas significativamente frías o calientes.
- Cambios bruscos en la temperatura exterior.
- El vehículo está estacionado.
- El vehículo se conduce a baja velocidad.

### Cambiando la unidad de temperatura de la exhibición de temperatura del exterior

La unidad de temperatura exterior se puede cambiar entre Celsius y Fahrenheit. Se pueden cambiar los ajustes usando la pantalla de exhibición central. Consulte la sección Ajustes en el manual para el propietario de Mazda Connect.

#### NOTA

Cuando se cambia la unidad de temperatura indicada en la exhibición de temperatura del exterior, la unidad de temperatura indicada en la exhibición del medidor de refrigerante del motor cambia junto con ella.

### ▼ Distancia a recorrer con combustible disponible

Este exhibe la distancia aproximada que puede viajar con el combustible restante basándose en el consumo de combustible. La distancia para estar vacío será calculada y exhibida cada segundo.

---

 100 mi

#### NOTA

- A pesar que la exhibición de distancia a recorrer con combustible disponible puede indicar que se puede recorrer bastante antes de tener que cargar combustible, se recomienda cargar combustible lo antes posible si el nivel de combustible está muy bajo o se ha encendido la advertencia de nivel bajo de combustible.
- La exhibición no cambiará a menos que agregue más de aproximadamente 9 litros (2,3 Gal. EE. UU., 1,9 Gal. Imp.) de combustible.
- La distancia restante hasta vaciarse es la distancia aproximada restante que se puede conducir el vehículo hasta que todas las marcas de graduación en el medidor de combustible indicando el suministro de combustible restante desaparezcan.
- Si no hay información de economía de combustible antigua como al comprar el vehículo por primera vez o la información ha sido borrada al desconectar los cables de la batería, la distancia a recorrer con combustible disponible/rango puede ser diferente de la cantidad indicada.

# Grupo de instrumentos y pantalla

## ▼ Economía promedio de combustible

El consumo promedio de combustible se calcula cada minuto a partir de la distancia total del viaje en el contador de trayecto y el consumo total de combustible, y se exhibe el consumo promedio de combustible para TRIP A o TRIP B.

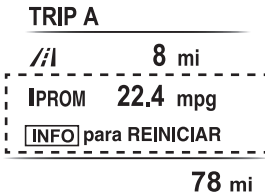

El consumo promedio de combustible y los cuentakilómetros parcial se pueden reponer oprimiendo el interruptor INFO durante 1,5 segundos o más mientras se encuentra en uno de los modos. Después de borrar los datos, se recalcula el consumo de combustible y se indica el - - - km/L (- - - mpg) para el minuto anterior.

## ▼ Consumo de combustible actual

Este exhibe el consumo de combustible actual calculando el consumo de combustible y la distancia recorrida.



### NOTA

Indica la posición 0 cuando la velocidad del vehículo es aproximadamente 5 km/h (3 mph) o menos.

## ▼ Monitor de mantenimiento

Las siguientes notificaciones de período de mantenimiento se pueden exhibir encendiendo el monitor de mantenimiento.

- Programa de mantenimiento
- Rotación de los neumáticos
- Cambio de aceite

Cuando faltan 15 días o menos hasta el período de mantenimiento, o la distancia restante es de 1.000 km (600 millas) o menos, se indica un mensaje cuando el encendido se gira a ON.



## Servicio pronto

500 mi

Para el método de ajuste y las indicaciones para el monitor de mantenimiento, consulte la sección Monitor de mantenimiento.

Consulte la sección Información en el manual de utilización de Mazda Connect.

## ▼ Exhibición de monitoreo de punto ciego (BSM)

Exhibe el estado del sistema.

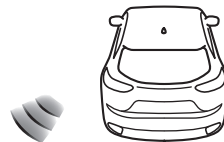

Consulte la sección Monitoreo de punto ciego (BSM) en la página 4-127.

## Grupo de instrumentos y pantalla

---

### ▼ Exhibición del sistema de asistencia de mantenimiento en carril (LAS) y el sistema de advertencia de abandono de carril (LDWS)\*

Exhibe el estado del sistema.

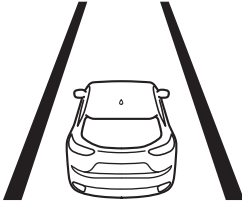

Consulte la sección Sistema de asistencia de mantenimiento en carril (LAS) y el sistema de advertencia de abandono de carril (LDWS) en la página 4-164.

### ▼ Exhibición del control de cruceo de radar de Mazda con función Parar y continuar (MRCC con función Parar y continuar)\*

Exhibe el estado de sistema actualmente ajustado.

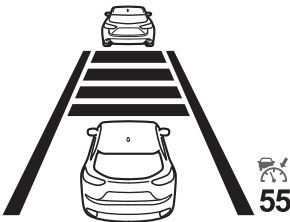

Consulte Control de cruceo de radar de Mazda con función Parar y continuar (MRCC con función Parar y continuar) en la página 4-149.

### ▼ Exhibición del sistema de soporte de reconocimiento de distancia (DRSS)\*

Exhibe la distancia entre su vehículo y el vehículo delante del suyo.

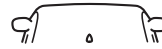

Consulte la sección Sistema de soporte de reconocimiento de distancia (DRSS) en la página 4-139.

### ▼ Exhibición de ajuste de velocidad de vehículo de control de cruceo\*

Se exhibe la velocidad de vehículo preajustada usando el control de cruceo.

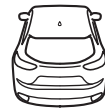

55

Consulte la sección Control de velocidad de cruceo en la página 4-263.

## ▼ Exhibición de brújula

Mientras se conduce el vehículo se exhibe la dirección en que se mueve el vehículo en una de las ocho direcciones.



**NW**

Exhibición	Dirección
N	Norte
S	Sur
E	Este
W	Oeste
NE	Noreste
NW	Noroeste
SE	Sureste
SW	Suroeste

## ▼ Exhibición de mensaje

Se muestra un mensaje como un mal funcionamiento, una anomalía o el estado de funcionamiento del sistema.

**La luz de advertencia/indicador del grupo de instrumentos se enciende, destella o el símbolo aparece en la exhibición al mismo tiempo que el mensaje**

Compruebe la información relativa a la luz de advertencia/indicador o al símbolo indicado.

Consulte la sección Si una indicación de advertencia/advertencia se enciende en la página 4-40.

Consulte la sección Si una indicación/indicador se enciende en la página 4-42.

## **El mensaje sólo se muestra en la exhibición**

Siga las instrucciones indicadas en la exhibición. Para el contenido de la exhibición, consulte la siguiente página. Consulte la sección Si un mensaje se indica en la exhibición de multinformación en la página 7-50.

# Grupo de instrumentos y pantalla

## ▼ Luces de advertencia/indicadores

El grupo de instrumentos varía dependiendo del modelo y las especificaciones.

### Grupo de instrumentos

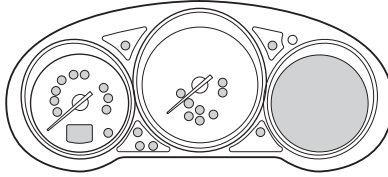



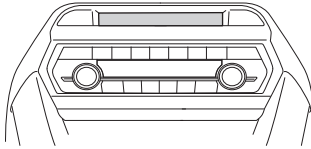

### Centro del tablero de instrumentos













Las luces de advertencia aparecerán en las áreas destacadas

## ▼ Indicación de advertencia/Advertencias





Estas luces se enciende o destellan para notificar al usuario que el estado de funcionamiento del sistema o un malfuncionamiento del sistema.

Señal	Advertencia	Página
	Indicación de advertencia/advertencia del sistema de frenos*1*2	7-31
	Luz advertencia ABS*1	Advertencia del sistema electrónico de distribución de fuerza de frenos 7-31 Advertencia de ABS 7-34
	Indicación de advertencia/advertencia de sistema de carga*1	7-31
	Luz de advertencia de aceite del motor*1	7-31
 (Rojo)	Luz de advertencia de temperatura de refrigerante del motor alta*1	7-31

# Grupo de instrumentos y pantalla

Señal	Advertencia	Página
	Indicación de malfuncionamiento de la dirección asistida	7-31
	Indicación de advertencia principal	7-34
	Indicación de advertencia/advertencia de freno de estacionamiento eléctrico (EPB)*1	7-34
	Luz de advertencia de verificación del motor*1	7-34
<b>AT</b>	Indicación de advertencia de transmisión automática	7-34
<b>4WD</b>	*Indicación de advertencia AWD	7-34
	Luz de advertencia del sistema de pretensores de cinturones de seguridad delanteros/bolsa de aire*1	7-34
	Luz de advertencia del sistema de monitoreo de presión de neumáticos*1	Destello 7-34
		Se enciende 7-41
 (Ámbar/blanco)	Indicación de advertencia KEY	Ámbar 7-34
		Blanco 7-41
 (Ámbar)	*Indicación de advertencia/advertencia del sistema de control de luces de carretera (HBC)*1	7-34
	*Indicación de advertencia de monitoreo de punto ciego (BSM)	7-34
 (Ámbar)	*Advertencia del sistema de control de crucero de radar de Mazda con función Parar y continuar (MRCC con función Parar y continuar)	7-34
	*Indicación de advertencia del sistema de asistencia de mantenimiento en carril (LAS) y el sistema de advertencia de abandono de carril (LDWS)	7-34
	Luz de advertencia de faros LED*1	7-34
 (Ámbar)	*Indicación de advertencia del soporte de freno inteligente/soporte de freno de ciudad inteligente (SBS/SCBS)	7-41
	Indicación de advertencia de nivel bajo de combustible	7-41
	Indicación de advertencia/advertencia de verificación de tapón de combustible*1	7-41

## Grupo de instrumentos y pantalla

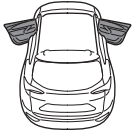
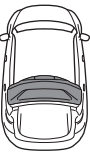



Señal	Advertencia	Página
	Luz de advertencia de nivel de aceite del motor* <sup>1</sup>	7-41
	Luz de advertencia de cinturón de seguridad (asiento delantero)	7-41
	Luz de advertencia de cinturón de seguridad (asiento trasero)	7-41
	*Indicación de advertencia de nivel bajo del líquido del lavador	7-41
	Indicación de advertencia de puerta mal cerrada	7-41
	Indicación de advertencia de compuerta trasera mal cerrado	7-41

\*1 La luz se enciende cuando el encendido se conecta para una verificación de funcionamiento, y se apaga unos segundos después o cuando se arranca el motor. Si la luz no se enciende o permanece encendida, haga inspeccionar el vehículo en un concesionario autorizado Mazda.

\*2 La luz permanece continuamente encendida cuando se aplica el freno de estacionamiento.







### ▼ Indicación/Indicadores

Estas luces se enciende o destellan para notificar al usuario que el estado de funcionamiento del sistema o un malfuncionamiento del sistema.







Señal	Indicador	Página
	Indicador de cinturón de seguridad (asiento trasero)	2-43
	*Indicador de desactivación de bolsa de aire del acompañante* <sup>1</sup>	2-92
	Indicador de seguridad* <sup>1</sup>	3-51
	Indicación de llave	4-45
	Indicador de temperatura de refrigerante del motor baja	4-45



# Grupo de instrumentos y pantalla

Señal	Indicador	Página
	Indicación de posición de cambio	4-64
	Indicación/indicador de luz encendida	4-73
	Indicador de luces de carretera	Luces de carretera y de cruce 4-77
		Destello de faros 4-77
	Indicadores de aviso de peligro/señales de viraje	Señalamiento de vuelta y cambio de carril 4-80
		Indicador de aviso de peligro 4-87
<b>HOLD</b>	Indicador de AUTOHOLD activa* <sup>1</sup>	4-104
	*Indicador del sistema de control de crucero de radar de Mazda con función Parar y continuar (MRCC con función Parar y continuar)* <sup>1</sup>	4-160
	Indicador TCS/DSC* <sup>1</sup>	Sistema de control de tracción (TCS) 4-109
		Control de estabilidad dinámica (DSC) 4-111
		Se enciende 7-34
<b>TCS OFF</b>	Indicador TCS OFF (FWD) * <sup>1</sup>	4-110
	Indicador de asistencia de tracción todo terreno (AWD) * <sup>1</sup>	4-113
<b>SPORT</b>	Indicación de modo de selección	4-116
 (Verde)	*Indicador de sistema de control de luces de carretera (HBC)	4-125

# Grupo de instrumentos y pantalla

Señal	Indicador	Página
	*Indicador de monitoreo de punto ciego (BSM) OFF* <sup>1</sup>	Malfuncionamiento 7-34
		Excepto malfuncionamiento 4-132
 (Blanco)	*Indicación principal del sistema de control de crucero de radar de Mazda con función Parar y continuar (MRCC con función Parar y continuar)	4-154
 (Verde)	*Indicación de ajuste del sistema de control de crucero de radar de Mazda con función Parar y continuar (MRCC con función Parar y continuar)	4-154
	*Indicación del sistema de asistencia de mantenimiento en carril (LAS) y sistema de advertencia de abandono de carril (LDWS)	4-167
	*Indicación de soporte de freno de ciudad inteligente (SCBS)	Soporte de freno de ciudad inteligente avanzado (Advanced SCBS) 4-178
		Soporte de freno de ciudad inteligente (SCBS) 4-182
	*Indicador del soporte de freno inteligente/soporte de freno de ciudad inteligente (SBS/SCBS) OFF* <sup>1</sup>	Soporte de freno de ciudad inteligente avanzado (Advanced SCBS) 4-179
		Soporte de freno de ciudad inteligente (SCBS) 4-183
		Sistema de soporte de freno inteligente (SBS) 4-189
 (Blanco)	*Indicación principal de crucero	4-264

# Grupo de instrumentos y pantalla

Señal	Indicador	Página
 (Verde)	*Indicación de ajuste de cruceo	4-264

\*1 La luz se enciende cuando el encendido se conecta para una verificación de funcionamiento, y se apaga unos segundos después o cuando se arranca el motor. Si la luz no se enciende o permanece encendida, haga inspeccionar el vehículo en un concesionario autorizado Mazda.

## ▼ Indicador de llave de tuercas



La indicación de llave se muestra en las siguientes condiciones.

- Cuando se haya alcanzado el período de mantenimiento programado. Consulte la sección Información en el manual de utilización de Mazda Connect.
- Cuando llegue el periodo de reposición del aceite del motor.

### NOTA

- La indicación de llave puede mostrarse antes del período preestablecido, dependiendo de las condiciones de uso del vehículo.
- Cuando se cambie el aceite de motor, será necesario reponer la unidad de control del motor del vehículo. Consulte la sección Información en el manual de utilización de Mazda Connect.

## ▼ Indicador de temperatura de refrigerante del motor baja (Azul)



La luz se enciende continuamente cuando la temperatura de refrigerante del motor está baja y se apaga después que el motor está caliente.

# Grupo de instrumentos y pantalla

## Grupo de instrumentos (Tipo C)

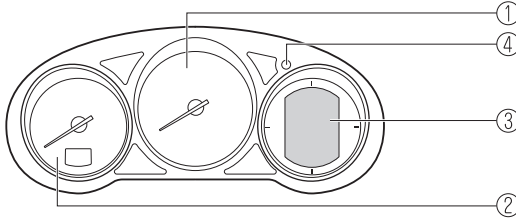

- ① Velocímetro..... página 4-46
- ② Tacómetro..... página 4-46
- ③ Exhibición de multinformación (Tipo C)..... página 4-47
- ④ Iluminación del tablero de instrumentos..... página 4-50

### ▼ Velocímetro

El velocímetro muestra la velocidad del vehículo.

### ▼ Tacómetro

El tacómetro indica la velocidad del motor en miles de revoluciones por minuto (r/min).



No haga funcionar el motor con la aguja del tacómetro en la ZONA ROJA.  
De lo contrario se dañará el motor.

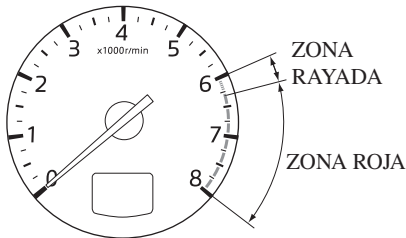

### NOTA

Cuando la aguja del tacómetro entra en la ZONA RAYADA, esto indica al conductor que se debe hacer el cambio antes de entrar en la ZONA ROJA.

# Grupo de instrumentos y pantalla

## ▼ Exhibición de multinformación (Tipo C)

Exhibición de multinformación (Tipo C)

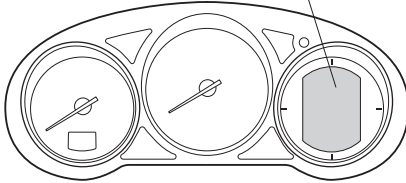

Interruptor INFO

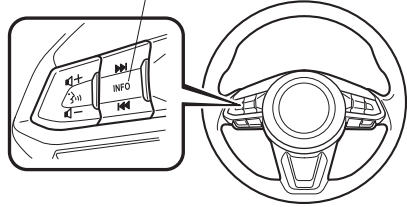

La exhibición multinformación indica la siguiente información.

- Odómetro
- Contador de trayecto
- Medidor de temperatura del refrigerante de motor
- Medidor de combustible
- Temperatura exterior
- Computadora de abordo
- Exhibición de control de crucero
- Exhibición de brújula

## ▼ Odómetro, contador de trayecto y selector de contador de trayecto

El modo de exhibición puede ser cambiado entre odómetro y contador de trayecto A y contador de trayecto B y luego nuevamente a odómetro oprimiendo el selector mientras se exhibe uno de ellos. Se exhibirá el modo seleccionado.

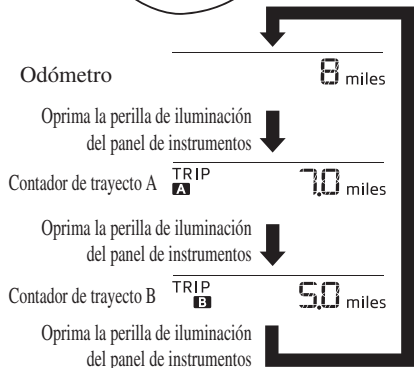
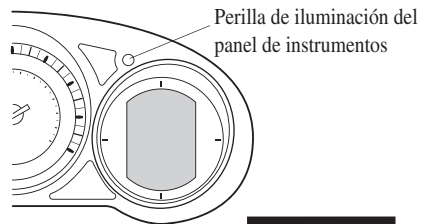

## Grupo de instrumentos y pantalla

### Odómetro

El odómetro muestra la distancia total recorrida por el vehículo.

### Contador de trayecto

El contador de trayecto puede registrar la distancia total de dos recorridos. Uno se registra en el contador de trayecto A y el otro se registra en el contador de trayecto B.

Por ejemplo, el contador de trayecto A puede registrar la distancia desde el punto de origen, y el contador de trayecto B puede registrar desde el momento en que se llenó el tanque de combustible.

Cuando se encuentra seleccionado el contador de trayecto A, oprimiendo el selector otra vez dentro de 1 segundo se cambiará al modo de contador de trayecto B.

Cuando se encuentre seleccionado el contador de trayecto A, se exhibirá TRIP A. Cuando se encuentre seleccionado el contador de trayecto B, se exhibirá TRIP B.

El contador de trayecto muestra la distancia recorrida por el vehículo desde el momento que se repuso por última vez. Para reponerlo a "0,0" mantenga oprimido el selector durante 1 segundo o más. Use este contador para medir las distancias recorridas en un viaje y para verificar el consumo de combustible.

### **NOTA**

- Si se reinicia TRIP A utilizando el contador de trayecto cuando la función que sincroniza (reinicia) el monitor de economía de combustible y el contador de trayecto (TRIP A) está activada, los datos de economía de combustible se reinician junto con TRIP A. Consulte la sección Información en el manual para el propietario de Mazda Connect.
- Sólo los contador de trayecto registran décimas de kilómetros (millas).
- El registro del cuentakilómetros será borrado cuando:
  - La fuente de alimentación se interrumpe (se quema un fusible o la batería está desconectada).
  - El vehículo se conduce más de 9.999,9 km (millas).

### ▼ **Medidor de temperatura del refrigerante de motor**

Exhibe la temperatura de refrigerante de motor. El rango blanco del medidor indica que la temperatura de refrigerante de motor esta baja, y el rango rojo del medidor indica que la temperatura de refrigerante de motor está alta y sobrecalentándose.



# Grupo de instrumentos y pantalla

## PRECAUCIÓN

Si la aguja (blanca) del medidor de temperatura del refrigerante de motor destella, existe la posibilidad de recalentamiento. Conduzca lentamente para reducir la carga del motor hasta que encuentre un lugar seguro para estacionar el vehículo y espera a que el motor se enfríe.

Consulte la sección Sobrecalentamiento en la página 7-24.

### NOTA

- Si la temperatura del refrigerante de motor es alta o si el motor está caliente, la potencia del motor se ve restringida.
- La unidad de temperatura (Centígrados/ Fahrenheit) de la exhibición del medidor de refrigerante del motor cambia junto con la unidad de temperatura de la exhibición de temperatura del exterior.

Consulte la sección Ajustes en el manual para el propietario de Mazda Connect.

### ▼ Medidor de combustible

El medidor de combustible muestra aproximadamente cuanto combustible resta en el tanque cuando la llave de encendido se gira a ON. Recomendamos mantener más de 1/4 del tanque lleno.

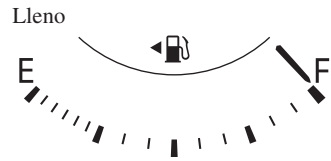

Si la advertencia de nivel bajo de combustible se enciende o el nivel de combustible está muy bajo, cargue combustible tan rápido como sea posible. Si el rendimiento del motor no es consistente o se apaga debido a la mala calidad del combustible, agregue combustible tan pronto como sea posible y agregue al menos 10 litros (2,7 gal. EE.UU., 2,2 gal. Imp.) de combustible. Consulte la sección Tomar medidas en la página 7-41.

### NOTA

- Después de agregar combustible, podía demorar un poco en que se estabilice el indicador. Además, el indicador se podría desviar mientras conduce en una pendiente o curva debido a que el combustible se mueve dentro del tanque.

## Grupo de instrumentos y pantalla

- La exhibición que indica que queda un cuarto o menos combustible tiene más segmentos para mostrar el nivel de combustible restante con mayor detalle.
- La dirección de la flecha (↔) indica que la tapa de combustible se encuentra del lado izquierdo del vehículo.

### ▼ Iluminación del tablero de instrumentos

#### (Sin control de luz automático)

Cuando las luces están encendidas con el encendido en ON, el brillo de la iluminación del tablero de instrumentos está atenuada.

#### (Con control de luz automático)

Cuando las luces están encendidas con el encendido en ON, el brillo de la iluminación del tablero de instrumentos está atenuada. Sin embargo, cuando el sensor de luz detecta que el área alrededor está iluminada como cuando las luces están encendidas durante el día, la iluminación del tablero no se atenúa.

#### NOTA

- **(Con control de luz automático)**  
Cuando el encendido está en ON temprano en la tarde o al amanecer, la iluminación del tablero se atenúa durante varios segundos hasta que el sensor de luz detecta la iluminación en el área alrededor; sin embargo, la atenuación podría cancelarse después que se detecta la iluminación.
- Cuando las luces están encendidas, se enciende el indicador de luces encendidas en el panel de instrumentos. Consulte la sección Faros en la página 4-73.

El brillo del panel de instrumentos y la iluminación del tablero de instrumentos se puede ajustar girando la perilla.

- El brillo disminuye girando la perilla hacia la izquierda. Se puede escuchar un bip cuando se haya girado la perilla a la posición de máximo brillo.
- El brillo aumenta girando la perilla hacia la derecha.

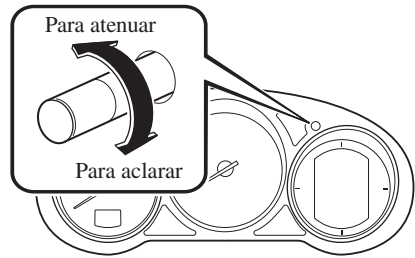

### Función para cancelación del atenuador de iluminación

El atenuador de iluminación se puede cancelar girando la perilla de iluminación del tablero de instrumentos hacia la derecha hasta que se escuche un bip mientras el panel de instrumentos se encuentre atenuado con el encendido en ON. Si la visibilidad del panel de instrumentos se ve reducida por el reflejo de la luz de alrededor, cancele el atenuador de iluminación.

#### NOTA

- Cuando el atenuador de iluminación está cancelado, no se podrá atenuar el grupo de instrumentos, aunque las luces estén encendidas.
- Cuando se cancele el atenuador de iluminación, la pantalla en la exhibición central cambiará a exhibir constantemente la pantalla diurna.



# Grupo de instrumentos y pantalla

## ▼ Exhibición de temperatura exterior

Cuando el encendido está en ON, se exhibe la temperatura exterior.

78°F

### NOTA

· En las siguientes condiciones, la temperatura exterior exhibida puede variar de la temperatura exterior actual dependiendo del área alrededor y las condiciones del vehículo:

- Temperaturas significativamente frías o calientes.
- Cambios bruscos en la temperatura exterior.
- El vehículo está estacionado.
- El vehículo se conduce a baja velocidad.

### Cambiando la unidad de temperatura de la exhibición de temperatura del exterior

La unidad de temperatura exterior se puede cambiar entre Celsius y Fahrenheit. Se pueden cambiar los ajustes usando la pantalla de exhibición central. Consulte la sección Ajustes en el manual para el propietario de Mazda Connect.

### NOTA

Cuando se cambia la unidad de temperatura indicada en la exhibición de temperatura del exterior, la unidad de temperatura indicada en la exhibición del medidor de refrigerante del motor cambia junto con ella.

## ▼ Computadora de abordo

Se puede seleccionar la siguiente información oprimiendo el interruptor INFO con el encendido en ON.

- Modo de distancia a recorrer con combustible disponible
- Modo de consumo de combustible promedial
- Modo de consumo de combustible actual
- Modo de brújula

Si tiene algún problema con su computadora de abordo, consulte a un concesionario autorizado Mazda.

### Modo de distancia a recorrer con combustible disponible

Este modo exhibe la distancia aproximada que puede viajar con el combustible restante basándose en el consumo de combustible.

La distancia para estar vacío será calculada y exhibida cada segundo.

RANGE 100 miles

### NOTA

- A pesar que la exhibición de distancia a recorrer con combustible disponible puede indicar que se puede recorrer bastante antes de tener que cargar combustible, se recomienda cargar combustible lo antes posible si el nivel de combustible está muy bajo o se ha encendido la advertencia de nivel bajo de combustible.

## Grupo de instrumentos y pantalla

- La exhibición podría no cambiar a menos que agregue más de aproximadamente 9 litros (2,3 Gal. EE.UU., 1,9 Gal. Imp) de combustible.
- La distancia restante hasta vaciarse es la distancia aproximada restante que se puede conducir el vehículo hasta que todas las marcas de graduación en el medidor de combustible (indicando el suministro de combustible restante) desaparezcan.
- Si no hay información de economía de combustible antigua como al comprar el vehículo por primera vez o la información ha sido borrada al desconectar los cables de la batería, la distancia a recorrer con combustible disponible/rango puede ser diferente de la cantidad indicada.

### Modo de consumo de combustible promedio

Este modo muestra el consumo promedio de combustible calculando la distancia total recorrida y el consumo de combustible total desde que se compró el vehículo o se reiniciaron los datos anteriores. El consumo promedio de combustible se calcula y exhibe a cada minuto.

AVG  
80 mpg

Para reiniciar los datos anteriores mostrados, oprima el interruptor INFO durante al menos 1,5 segundos. Después de reiniciar los datos, - - - L/100 km (- - - mpg) se muestra durante un minuto antes de recalcularlo y exhibirlo el consumo de combustible.

### **NOTA**

Si se reinicia TRIP A utilizando el contador de trayecto cuando la función que sincroniza (reinicia) el monitor de economía de combustible y el contador de trayecto (TRIP A) está activada, se reinician los datos anteriores mostrados.

### Modo de consumo de combustible actual

Este modo muestra el consumo de combustible actual calculando el consumo de combustible y la distancia recorrida.

La economía actual puede ser calculada y exhibida cada 2 segundos.

CURRENT  
22.4 mpg

Cuando haya disminuido la velocidad a aproximadamente 5 km/h (3 mph), se exhibirá la indicación - - - L/100 km (- - - mpg).

### Modo de brújula

Mientras se conduce el vehículo se exhibe la dirección en que se mueve el vehículo en una de las ocho direcciones.



NW

Exhibición	Dirección
N	Norte
S	Sur
E	Este
W	Oeste
NE	Noreste
NW	Noroeste

# Grupo de instrumentos y pantalla

Exhibición	Dirección
SE	Sureste
SW	Suroeste

## ▼ Exhibición de ajuste de velocidad de vehículo de control de cruceo

Se exhibe la velocidad de vehículo preajustada usando el control de cruceo.



Consulte la sección Control de velocidad de cruceo en la página 4-263.

# Grupo de instrumentos y pantalla

## ▼ Luces de advertencia/indicadores

El panel de instrumentos varía dependiendo del modelo y las especificaciones.

**Panel de instrumentos**

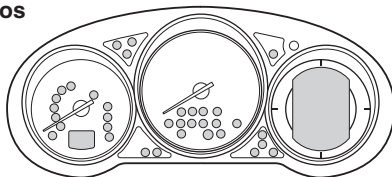



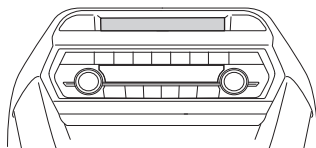



**Centro del tablero de instrumentos**















Las luces de advertencia aparecerán en las áreas destacadas

## ▼ Indicación de advertencia/Advertencias

Estas luces se enciende o destellan para notificar al usuario que el estado de funcionamiento del sistema o un malfuncionamiento del sistema.

Señal	Advertencia	Página
	Advertencia del sistema de frenos*1*2	7-31
	Luz advertencia ABS*1	Advertencia del sistema electrónico de distribución de fuerza de frenos 7-31 Advertencia de ABS 7-34
	Luz de advertencia del sistema de carga*1	7-31
	Luz de advertencia de aceite del motor*1	7-31
	Indicador de malfuncionamiento de la dirección asistida*1	7-31
	Luz de advertencia principal*1	7-34

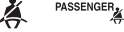
# Grupo de instrumentos y pantalla

Señal	Advertencia	Página
	Luz de advertencia de freno de estacionamiento eléctrico (EPB)* <sup>1</sup>	7-34
 (Rojo)	Luz de advertencia de freno de estacionamiento eléctrico (EPB)* <sup>1</sup>	Destello 4-102 Timbre y destello 7-34
	Luz de advertencia de verificación del motor* <sup>1</sup>	7-34
<b>AT</b>	Luz de advertencia de transmisión automática* <sup>1</sup>	7-34
<b>4WD</b>	*Advertencia de la tracción en todas las ruedas (AWD)	7-34
	Luz de advertencia del sistema de pretensores de cinturones de seguridad delanteros/bolsa de aire* <sup>1</sup>	7-34
	Luz de advertencia del sistema de monitoreo de presión de neumáticos* <sup>1</sup>	Destello 7-34 Se enciende 7-41
 (Rojo)	Luz advertencia KEY* <sup>1</sup>	Se enciende 7-34 Destello 7-41
	Luz de advertencia de faros LED* <sup>1</sup>	7-34
	*Luz de advertencia de soporte de freno de ciudad inteligente (SCBS)	7-41
	Luz de advertencia de nivel bajo de combustible	7-41
	Advertencia de verificación de tapón de llenador combustible* <sup>1</sup>	7-41
	Luz de advertencia de nivel de aceite del motor* <sup>1</sup>	7-41
	Luz de advertencia de cinturón de seguridad (asiento delantero)	7-41
 (Rojo)	Luz de advertencia de cinturón de seguridad (asiento trasero)	7-41
	*Luz de advertencia de nivel bajo del líquido del lavador	7-41

# Grupo de instrumentos y pantalla









Señal	Advertencia	Página
	Advertencia de puerta mal cerrada	7-41

\*1 La luz se enciende cuando el encendido se conecta para una verificación de funcionamiento, y se apaga unos segundos después o cuando se arranca el motor. Si la luz no se enciende o permanece encendida, haga inspeccionar el vehículo en un concesionario autorizado Mazda.









\*2 La luz permanece continuamente encendida cuando se aplica el freno de estacionamiento.

## ▼ Indicación/Indicadores

Estas luces se enciende o destellan para notificar al usuario que el estado de funcionamiento del sistema o un malfuncionamiento del sistema.

Señal	Indicador	Página
 (Verde)	Indicador KEY	4-5
 (Verde)	Indicador de cinturón de seguridad (asiento trasero)	2-92
	*Indicador de desactivación de bolsa de aire del acompañante* <sup>1</sup>	2-92
	Indicador de seguridad* <sup>1</sup>	3-51
	Indicador de llave de tuercas* <sup>1</sup>	4-58
	Indicación de posición de cambio	4-64
	Indicación/indicador de luz encendida	4-73
	Indicador de luces de carretera	Luces de carretera y de cruce 4-77
		Destello de faros 4-77
	Indicadores de aviso de peligro/señales de viraje	Señalamiento de vuelta y cambio de carril 4-80
		Indicador de aviso de peligro 4-87
<b>HOLD</b>	Indicador de AUTOHOLD activa* <sup>1</sup>	4-104

# Grupo de instrumentos y pantalla

Señal	Indicador	Página
 (Verde)	Indicador de demanda de operación del pedal de freno	4-98
	Indicador TCS/DSC* <sup>1</sup>	Sistema de control de tracción (TCS) 4-109
		Control de estabilidad dinámica (DSC) 4-111
		Se enciende 7-34
<b>TCS OFF</b>	Indicador TCS OFF (FWD) * <sup>1</sup>	4-110
	Indicador de asistencia de tracción todo terreno (AWD) * <sup>1</sup>	4-113
<b>SPORT</b>	Indicación de modo de selección	4-116
	*Indicador de monitoreo de punto ciego (BSM) OFF* <sup>1</sup>	Malfuncionamiento 7-34
		Excepto malfuncionamiento 4-132
 (Rojo)	*Indicador de soporte de freno de ciudad inteligente (SCBS)	4-182
	*Indicador de soporte de freno de ciudad inteligente (SCBS) OFF* <sup>1</sup>	4-183
 (Blanco)	Indicación principal de cruceo	4-264
 (Verde)	Indicación de ajuste de cruceo	4-264

\*1 La luz se enciende cuando el encendido se conecta para una verificación de funcionamiento, y se apaga unos segundos después o cuando se arranca el motor. Si la luz no se enciende o permanece encendida, haga inspeccionar el vehículo en un concesionario autorizado Mazda.

## Grupo de instrumentos y pantalla

---

### ▼ Indicador de llave de tuercas



Cuando el encendido se cambia a ON, el indicador de llave se enciende y luego se apaga después de algunos segundos.

El indicador de llave de tuercas se enciende en las siguientes condiciones:

- Cuando se haya alcanzado el período de mantenimiento programado.
- Cuando llegue el momento de cambiar el aceite del motor.

Consulte la sección Información en el manual para el propietario de Mazda Connect.

#### **NOTA**

- *El indicador de llave de tuercas se enciende antes del período preestablecido, dependiendo de las condiciones de uso del vehículo.*
- *Cuando se cambie el aceite de motor, será necesario reponer la unidad de control del motor del vehículo. Consulte la sección Información en el manual para el propietario de Mazda Connect.*



## Exhibición de conducción activa\*

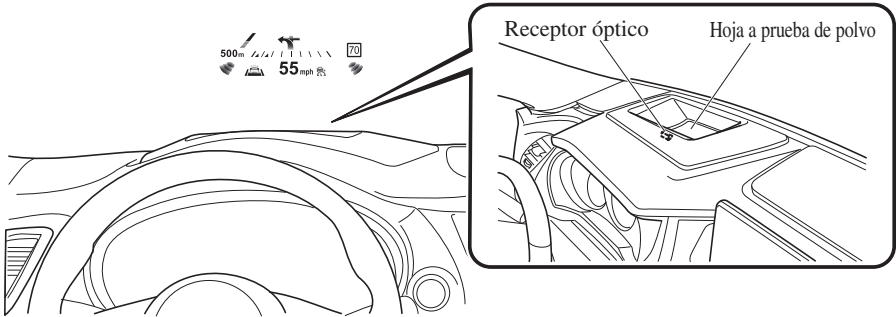

### ⚠ ADVERTENCIA

#### **Siempre ajuste el brillo de la exhibición y la posición con el vehículo estacionado:**

Es peligroso ajustar el brillo de la pantalla y la posición mientras conduce el vehículo ya que al hacerlo puede distraer su atención del camino hacia adelante y resultar en un accidente.

### ⚠ PRECAUCIÓN

- No coloque bebidas cerca de la exhibición de conducción activa. Si agua u otros líquidos salpican la exhibición de conducción activa, se podría dañar.
- No coloque objetos encima de la pantalla de exhibición de conducción activa ni aplique adhesivos a la hoja a prueba de polvo/receptor óptico pues podrían causar interferencias.
- Hay un sensor integrado para controlar la luminosidad de la exhibición. Si se cubre el receptor óptico, la luminosidad de la exhibición se reducirá haciendo que la exhibición resulte difícil de ver.
- No permita que luz intensa incida en el receptor óptico. De lo contrario, podría ocasionar daños.

### NOTA

- El uso de gafas polarizadas reducirá la visibilidad de la exhibición de conducción activa debido a las características de la visualización.
- Si se desconecta la batería y se vuelve a conectar o la batería tiene poca carga, se podría desviar de la posición ajustada.
- La exhibición puede resultar difícil de ver o verse temporalmente afectada por las condiciones del tiempo como la lluvia, nieve, luz y temperatura.
- Si se desmonta el sistema de audio, no se podrá usar la exhibición de conducción activa.

## Grupo de instrumentos y pantalla

---

La exhibición de conducción activa indica la siguiente información:

- Advertencias y condiciones de funcionamiento de monitoreo de punto ciego (BSM)  
Consulte la sección Monitoreo de punto ciego (BSM) en la página 4-127.
- Señales de tránsito y advertencias del sistema de reconocimiento de señales de tránsito (TSR)  
Consulte la sección Sistema de reconocimiento de señales de tránsito (TSR) en la página 4-133.
- Condiciones de funcionamiento y advertencias del sistema de control de cruceo de radar de Mazda con función Parar y continuar (MRCC con función Parar y continuar)  
Consulte Control de cruceo de radar de Mazda con función Parar y continuar (MRCC con función Parar y continuar) en la página 4-149.
- Advertencias y condiciones de funcionamiento del sistema de asistencia de mantenimiento en carril (LAS) y del sistema de advertencia de abandono de carril (LDWS)  
Consulte la sección Sistema de asistencia de mantenimiento en carril (LAS) y el sistema de advertencia de abandono de carril (LDWS) en la página 4-164.
- Advertencias de soporte de freno de ciudad inteligente avanzado (Advanced SCBS)  
Consulte la sección Soporte de freno de ciudad inteligente avanzado (Advanced SCBS) en la página 4-176.
- Advertencias de Soporte de freno de ciudad inteligente [Hacia adelante] (SCBS F)  
Consulte la sección Soporte de freno de ciudad inteligente [Hacia adelante] (SCBS F) en la página 4-180.
- Advertencias de Soporte de freno inteligente (SBS)  
Consulte la sección Soporte de freno inteligente (SBS) en la página 4-188.
- Condiciones de funcionamiento de control de velocidad de cruceo  
Consulte la sección Control de velocidad de cruceo en la página 4-263.
- Guía de navegación (vehículos con sistema de navegación)
- Indicador de límite de velocidad (vehículos con sistema de navegación)
- Velocidad del vehículo

Los ajustes de la exhibición de conducción activa pueden ser cambiados o ajustados. Consulte la sección Ajustes en el manual para el propietario de Mazda Connect.

### **NOTA**

- *La posición de conducción deseada (posición de la exhibición, nivel de brillo, información de exhibición) se puede recuperar después de programar la posición. Consulte la sección Memoria de posición de conducción en la página 2-11.*

## Controles de la transmisión automática

Botón para liberación de bloqueo

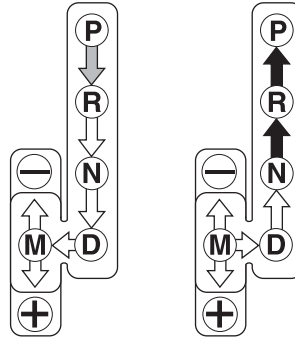
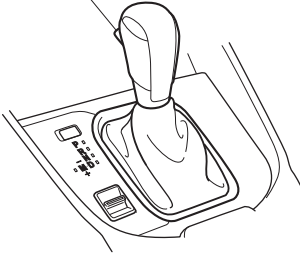

### Diferentes posiciones:

- ➔ Indica que debe pisar el pedal de freno y mantener oprimiendo el botón para liberación de bloqueo para hacer el cambio. (El encendido debe cambiarse a ON).
- ➡ Indica que la palanca selectora se puede cambiar libremente a cualquier posición.
- ➔ Indica que debe mantener oprimiendo el botón para liberación de bloqueo para hacer el cambio.

### NOTA

*El Sport AT tiene una opción que no está incluida en la transmisión automática tradicional para darle la opción al conductor de seleccionar cada cambio en vez de dejar que la transmisión haga los cambios. Incluso si intenta usar las funciones de la transmisión automática como una tradicional, debe ser consciente que puede cambiar inadvertidamente al modo de cambio manual y puede retener un cambio inapropiado al aumentar de velocidad. Si nota que la velocidad del motor aumenta o escucha el motor sobregirando, confirme que no ha cambiado accidentalmente al modo de cambio manual (página 4-65).*

## Sistema de bloqueo del cambio

El sistema de bloqueo del cambio impide hacer el cambio desde P a menos que se pise el pedal del freno.

Para hacer el cambio desde P:

1. Pise y mantenga pisando el pedal del freno.
2. Arranque el motor.
3. Mantenga oprimido el botón para liberación de bloqueo.
4. Mueva la palanca selectora.

### NOTA

- Cuando la llave de encendido está en la posición ACC o el encendido está desconectado, la palanca selectora no se puede cambiar de la posición P.
- El encendido no se puede cambiar a OFF cuando la palanca selectora no está en la posición P.

### ▼ Desbloqueo de la palanca selectora

Si la palanca selectora no sale de la posición P realizado el procedimiento adecuado de cambio, siga pisando el pedal del freno.

1. Retire la cubierta de desbloqueo de la palanca selectora con un destornillador de cabeza plana envuelto en un paño.
2. Introducir el destornillador y empujar la palanca hacia abajo.

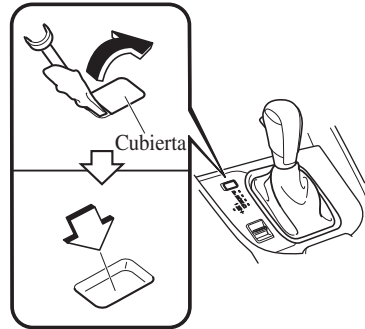

3. Mantenga oprimido el botón para liberación de bloqueo.
4. Mueva la palanca selectora.

Lleve el vehículo a un concesionario autorizado Mazda para que verifique el sistema.

## Posiciones de la transmisión

- La indicación de posición de cambio en el panel de instrumentos se enciende. Consulte la sección Indicación/Indicadores en la página 4-26, 4-42.
- La palanca selectora debe estar en la posición P o N para poder usar el motor de arranque.

### **P (estacionamiento)**

La posición P traba la transmisión e impide que giren las ruedas delanteras.

### **! ADVERTENCIA**

***Siempre coloque la palanca selectora en la posición P y coloque el freno de estacionamiento:***

*Sólo colocar la palanca selectora en la posición P sin usar el freno de estacionamiento para sostener el vehículo es peligroso. Si la posición P no pudiera evitar que el vehículo se moviera, se podría provocar un accidente.*

### **! PRECAUCIÓN**

- *La transmisión se puede dañar si se hace el cambio a P, N o R cuando el vehículo todavía se está moviendo.*
- *La transmisión se puede dañar si se hace el cambio a una marcha de conducción o marcha atrás con el motor funcionando a mayor velocidad que la marcha en vacío.*

### **R (marcha atrás)**

La posición R es para dar marcha atrás. Se debe parar completamente el vehículo antes de cambiar a o de la posición R, excepto bajo circunstancias especiales tal como se explica en Balanceo del vehículo (página 3-58).

#### **NOTA**

***(Con sistema de sensor de estacionamiento)***

*Cuando se cambia la palanca selectora a la posición R con el encendido en ON, el sistema de sensor de estacionamiento se activa y se escucha un bip.*

*Consulte la sección Sistema de sensor de estacionamiento en la página 4-289.*

### **N (punto muerto)**

En la posición N, no se bloquean las ruedas ni la transmisión. El vehículo se moverá libremente incluso en la bajada más pequeña a menos que se use el freno de estacionamiento o el de servicio.

### **! ADVERTENCIA**

***Si el motor está funcionando a más revoluciones que en la marcha en vacío, no haga el cambio desde N o P a una posición de conducción:***

*Es peligroso hacer el cambio desde N o P a una posición de conducción cuando el motor está funcionando a más revoluciones que en la marcha de vacío. Si esto sucede, el vehículo se puede mover repentinamente provocando un accidente o heridas graves.*

## Transmisión automática

---

### **No cambie a N cuando conduce el vehículo:**

*Es peligroso hacer el cambio a N mientras conduce. No se podrá frenar con el motor cuando se desacelera lo que podría conducir a un accidente o heridas graves.*



*No cambie a N cuando conduce el vehículo. De lo contrario podría tener un problema con la transmisión.*

### **NOTA**

*Aplique el freno de estacionamiento o pise el pedal de frenos antes de mover la palanca selectora de la posición N para evitar que el vehículo se mueva inesperadamente.*

### **D (conducción)**

D es la posición para conducir normalmente. Desde una parada, la transmisión cambiará automáticamente a través de la secuencia de 6 cambios.

### **M (manual)**

M es la posición de modo de cambios manual. Se pueden hacer cambios hacia arriba o abajo moviendo la palanca selectora. Consulte la sección Modo de cambios manual en la página 4-65.

### **▼ Indicación de posición de cambio**

Grupo de instrumentos (Tipo A)



Grupo de instrumentos (Tipo B/C)



La posición del selector se indica cuando la llave de encendido se encuentra en ON.

### **Indicación de posición de marcha**

En el modo de cambio manual, se enciende la indicación “M” de la posición del cambio y se exhibe el numeral para el cambio seleccionado.

### **▼ Cambio adaptable activo (AAS)**

El cambio adaptable activo (AAS) controla automáticamente los puntos de cambio de la transmisión para estar más de acuerdo a las condiciones del camino y el conductor. Esto mejora la sensación de conducción. La transmisión puede cambiar al modo AAS cuando sube y baja cuestas, en las curvas, conduciendo a grandes alturas o pisa el pedal del acelerador rápidamente mientras la palanca selectora está en la posición D. Dependiendo en las condiciones de conducción y el funcionamiento del vehículo/condiciones del camino, los cambios podrían demorarse o podrían no funcionar, sin embargo, esto no indica un problema debido a que el modo AAS obtendrá la posición de cambio última.

## Modo de cambios manual

El modo de cambio manual le brinda la sensación de conducción de un vehículo con transmisión manual permitiéndole operar la palanca selectora manualmente. Cuando desea mayor control, esto le permite controlar las revoluciones del motor y el torque de las ruedas de tracción como en una transmisión manual. Para cambiar al modo de cambios manual, mueva la palanca desde D a M.

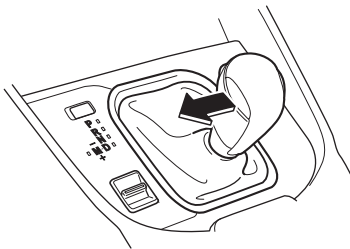

**NOTA**

*Cambiando a modo de cambios manual mientras conduce no dañará la transmisión.*

Para volver al modo selectora automático, mueva la palanca desde M a D.

**NOTA**

- Si cambia al modo de cambios manual cuando el vehículo está parado, se hará el cambio a M1.
- Si cambia al modo de cambios manual sin pisar el pedal del acelerador cuando conduce en la posición D, 5.ª/6.ª, se hará el cambio a M4/M5.

### ▼ Indicadores

#### Indicación de modo de cambios manual

En el modo de cambios manual, se enciende la indicación "M" de posición de cambio en el panel de instrumentos.

#### Indicación de posición de marcha

El número de la velocidad seleccionada se enciende.

#### Grupo de instrumentos (Tipo A)

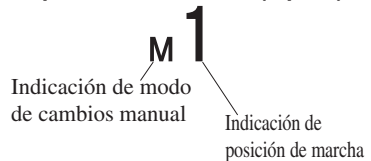

#### Grupo de instrumentos (Tipo B/C)

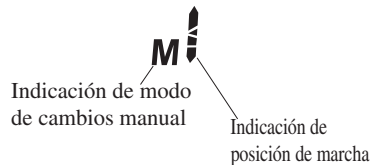

**NOTA**

- Si no se puede hacer el cambio hacia abajo cuando se conduce a alta velocidad, la indicación de posición de marcha y velocidad destellarán dos veces para indicar que no se puede hacer el cambio hacia abajo.

## Transmisión automática

· Si la temperatura del líquido de la transmisión automática sube demasiado, existe la posibilidad de que la transmisión cambie al modo de cambio automático, cancelando el modo de cambio manual y se apague la indicación de posición del marcha. Esta es una función normal para proteger la transmisión automática. Después que la temperatura del líquido de la transmisión automática disminuya, la iluminación de indicación de posición del marcha se volverá a encender y se volverá al modo de cambio manual.

### ▼ Cambiando hacia arriba manualmente

Puede hacer cambios hacia arriba usando la palanca selectora o los interruptores de cambio del volante\*.

M1 → M2 → M3 → M4 → M5 → M6

### Usando la palanca selectora

Para hacer el cambio hacia arriba, mueva la palanca selectora hacia atrás + una vez.

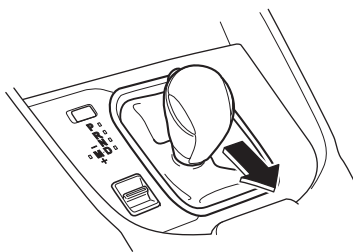

### Usando el interruptor de cambio del volante\*

Para cambiar hacia arriba a un cambio mayor con los interruptores de cambio del volante, tire del interruptor UP (+/OFF) hacia adelante una vez con sus dedos.

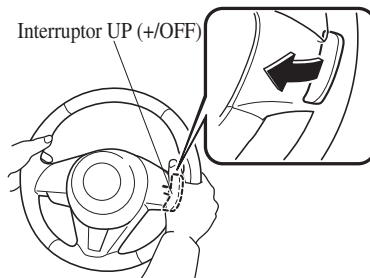

### **⚠ ADVERTENCIA**

**Mantenga sus manos en el aro del volante cuando usa sus dedos en los interruptores de cambio del volante:**

Poniendo sus manos dentro del aro del volante cuando usa los interruptores de cambio del volante es peligroso. Si la bolsa de aire del conductor se activara en un choque, sus manos podrían ser impactadas causando lesiones.

### **NOTA**

- Cuando conduzca lentamente, no se puede hacer los cambios hacia arriba.
- No conduzca el vehículo con la aguja del tacómetro en la ZONA ROJA mientras se encuentra en el modo de cambios manual. Además, el modo de cambios manual cambia al modo de cambios automático mientras se presiona completamente el pedal del acelerador.



# Transmisión automática

*Esta función se cancela mientras el TCS está apagado o la Asistencia de tracción todo terreno está encendida. Sin embargo, si el vehículo se conduce continuamente a altas revoluciones por minuto, los cambios se cambiarán hacia arriba automáticamente para proteger el motor.*

- El interruptor de cambio del volante se puede usar temporariamente incluso si la palanca selectora se encuentra en la posición D mientras conduce. Además, vuelve al modo de cambio automático cuando se tira del interruptor UP (+/OFF) hacia atrás por suficiente cantidad de tiempo.

## ▼ Cambiando hacia abajo manualmente

Puede hacer cambios hacia abajo usando la palanca selectora o los interruptores de cambio del volante\*.

M6 → M5 → M4 → M3 → M2 → M1

### Usando la palanca selectora

Para cambiar hacia abajo a una posición menor, mueva la palanca selectora hacia adelante — una vez.

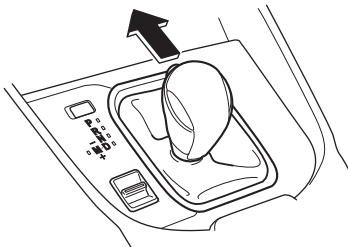

### Usando el interruptor de cambio del volante\*

Para hacer el cambio a uno menor con los interruptores de cambio en el volante, tire del interruptor DOWN — hacia usted una vez.

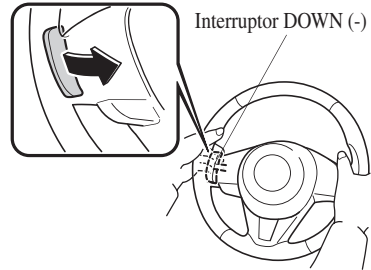

## ⚠ ADVERTENCIA

**No frene con el motor mientras conduce sobre una superficie húmeda o a alta velocidad:**

*Hacer el cambio a una posición menor mientras conduce sobre una superficie húmeda, con nieve o congelada, o mientras conduce a alta velocidad produce el frenado repentino con el motor que es peligroso. El cambio repentino de la velocidad del neumático hará que el neumático patine. Esto puede llevar a la pérdida de control del vehículo y un accidente.*

## Transmisión automática

---

### **Mantenga sus manos en el aro del volante cuando usa sus dedos en los interruptores de cambio del volante:**

Poniendo sus manos dentro del aro del volante cuando usa los interruptores de cambio del volante es peligroso. Si la bolsa de aire del conductor se activara en un choque, sus manos podrían ser impactadas causando lesiones.

### **NOTA**

- Al conducir a alta velocidad, no se podrá hacer el cambio hacia abajo.
- Durante la desaceleración, se podría hacer el cambio automáticamente dependiendo de la velocidad del vehículo.
- Cuando pise completamente el acelerador, la transmisión cambiará a un cambio menor, dependiendo de la velocidad del vehículo. Sin embargo, no se kickdown los cambios mientras el TCS está desactivado o el Asistencia de tracción todo terreno está funcionando.

### **▼ Modo fijo en segunda**

Cuando la palanca selectora se mueve hacia atrás + mientras el vehículo circula a aproximadamente 10 km/h (6,2 mph) o menos, la transmisión se ajusta al modo fijo en segunda. El cambio se fija en segunda mientras se encuentra en este modo para acelerar más fácilmente de una parada y conducir en caminos resbalosos como caminos cubiertos de nieve.

Si la palanca selectora se mueve hacia atrás + o adelante – mientras se encuentra en el modo fijo en segunda, se cancelará el modo.

**▼ Límite de velocidad de cambio (para el cambio)**

Para cada posición de cambio mientras se encuentra en el modo manual, los límites de velocidad fijados son los siguientes: Cuando se usa la palanca selectora dentro del rango del límite de velocidad, se hace el cambio.

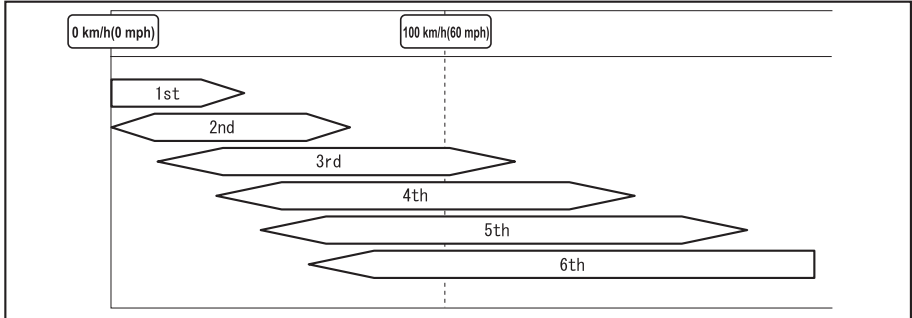
**Cambiando hacia arriba**

El cambio no se realiza hacia arriba mientras la velocidad del vehículo se encuentra debajo del límite de velocidad.

**Cambiando hacia abajo**

El cambio no se realiza hacia abajo mientras la velocidad del vehículo excede el límite de velocidad.

Si la velocidad del vehículo excede el límite de velocidad y no se hace el cambio hacia abajo, la indicación del cambio destellará dos veces para notificar al conductor que no se puede hacer el cambio.

**Kickdown**

Cuando mientras conduce se pisa completamente el pedal del acelerador, se hace un cambio hacia abajo.

Sin embargo, no se kickdown los cambios mientras el TCS está desactivado o el Asistencia de tracción todo terreno está funcionando.

***NOTA***

*Se hace un cambio hacia abajo usando kickdown mientras se encuentra en el modo fijo en segunda.*

**Cambio automático hacia abajo**

Se hace el cambio automáticamente hacia abajo dependiendo de la velocidad del vehículo durante la desaceleración.

## Transmisión automática

---

### **NOTA**

*Si el vehículo se detiene mientras se encuentra en el modo fijo en segunda, el cambio permanece en segunda.*

### **▼ Recomendaciones sobre los cambios**

#### **Para hacer un cambio hacia una velocidad mayor**

Para aceleración normal y velocidad de crucero, Mazda recomienda hacer los cambios de esta manera:

<b>Cambio</b>	<b>Velocidad del vehículo*1</b>
M1 a M2	24 km/h (15 mph)
M2 a M3	40 km/h (25 mph)
M3 a M4	65 km/h (40 mph)
M4 a M5	73 km/h (45 mph)
M5 a M6	81 km/h (50 mph)

\*1 Tenga en cuenta siempre las reglamentaciones de límites de velocidad locales.

#### **Para hacer un cambio a una velocidad menor**

Cuando desee disminuir la velocidad del vehículo de acuerdo con la velocidad del tráfico o en una cuesta muy inclinada, debe hacer un cambio a una velocidad menor antes que el motor comience a forzarse. Esto le brinda mayor desaceleración cuando necesite aumentar la velocidad.

En una bajada muy inclinada, debe hacer el cambio a una velocidad menor para mantener una velocidad de conducción segura y prolongar la vida útil de los frenos.

## Modo directo\*

El modo directo se puede usar para cambiar temporariamente los cambios usando el interruptor de cambio del volante mientras se conduce el vehículo con la palanca selectora en la posición D. Mientras se encuentra en el modo directo, la indicación D y M se encenderá y se encenderá la posición del cambio en uso. El modo directo se cancela (libera) bajo las siguientes condiciones.

- El interruptor UP (+/OFF) se tira hacia atrás durante una cierta cantidad de tiempo o más.
- El vehículo se conduce durante cierto tiempo o más (el tiempo difiere dependiendo de las condiciones de conducción durante el funcionamiento).
- El vehículo se detiene o se mueve a baja velocidad.

### Grupo de instrumentos (Tipo A)

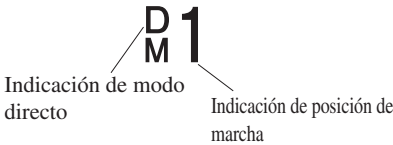

### Grupo de instrumentos (Tipo B/C)

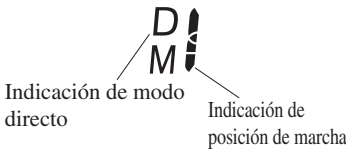

### NOTA

*Puede que no sea posible cambiar de marcha hacia arriba y hacia abajo mientras se está en el modo directo, dependiendo de la velocidad del vehículo. Además, debido a que el modo directo se cancela (libera) dependiendo de la velocidad de aceleración o si el acelerador se pisa completamente, se recomienda el uso del modo de cambios manual si necesita conducir el vehículo en una marcha determinada durante períodos prolongados.*

# Transmisión automática

---

## Consejos para conducir

### ADVERTENCIA

#### **No permita que el vehículo se mueva en la dirección opuesta a la dirección seleccionada por la palanca selectora:**

No permita que el vehículo se mueva hacia atrás con la palanca selectora en la posición hacia delante, o no permita que el vehículo se mueva hacia delante con la palanca selectora en la posición de marcha atrás. De lo contrario, el motor se podría parar, haciendo que pierda las funciones de freno hidráulico y dirección asistida, y resulte difícil controlar el vehículo lo cual puede resultar en un accidente.

#### Adelantamiento

Para darle mayor potencia al motor al adelantarse a otro vehículo o cuando sube una cuesta pronunciada, pise a fondo el acelerador. La transmisión hace el cambio a una velocidad menor, dependiendo de la velocidad del vehículo.

#### **NOTA**

· El pedal del acelerador se puede sentir inicialmente pesado al pisarlo, luego se aliviana al pisarlo más. Este cambio en la fuerza del pedal ayuda al sistema de control del motor a determinar cuanto se ha pisado el pedal del acelerador para la función kickdown, y las funciones que controlan si se puede realizar o no el kickdown.

· Mientras la palanca selectora se encuentra en la posición M y el TCS está desactivado, el modo de cambios manual no cambiará al modo de cambios automático incluso si el pedal del acelerador está completamente pisado. Mueva la palanca selectora.

#### Para subir una cuesta pronunciada con el vehículo estacionado en la cuesta

Para continuar subiendo una cuesta pronunciada:

1. Pise el pedal del freno.
2. Haga el cambio a D o M1, dependiendo del peso de la carga y de la pendiente de la cuesta.
3. Suelte el pedal de frenos mientras acelera gradualmente.

#### Para bajar una cuesta pronunciada

Cuando se baja una cuesta pronunciada, haga el cambio a cambios menores, dependiendo del peso de la carga. Descienda lentamente, usando los frenos sólo ocasionalmente para evitar que se sobrecalienten.

## Control de luces

### ▼ Faros

Gire el interruptor de faros para encender o apagar los faros y otras luces exteriores. Cuando las luces están encendidas, se enciende el indicador de luces encendidas en el panel de instrumentos.



### NOTA

- Si el interruptor de luz está encendido, las luces se apagan automáticamente aproximadamente 30 segundos después de desconectar el encendido. El ajuste de tiempo se puede cambiar. Consulte la sección Ajustes en el manual para el propietario de Mazda Connect.
- Para evitar que se descargue la batería, no se deben dejar las luces encendidas durante mucho tiempo con el motor apagado a menos que sea por razones de seguridad.

### Sin control de luz automático

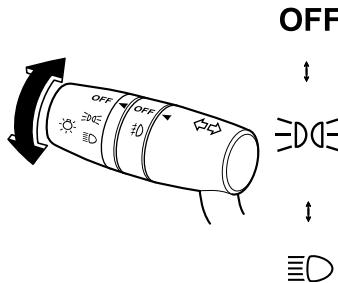

Posición del interruptor	OFF		DRL		ON	
	ON	ACC o OFF	ON	ACC o OFF	ON	ACC o OFF
Faros	Desactivado	Desactivado	Desactivado	Desactivado	Activado	Activado*2
Luces de conducción diurna	Activado*1	Desactivado	Activado*1	Desactivado	Desactivado	Desactivado
Luces de cola						
Luces de estacionamiento	Desactivado	Desactivado	Activado	Activado*2	Activado	Activado*2
Luces de placa de matrícula						
Luces de posición laterales						

# Interruptores y controles

\*1 Las luces están encendidas mientras se conduce el vehículo.

\*2 Las luces están encendidas por el período especificado por la función de desactivación automática de faros.

## Con control de luz automático (Excepto Canadá)

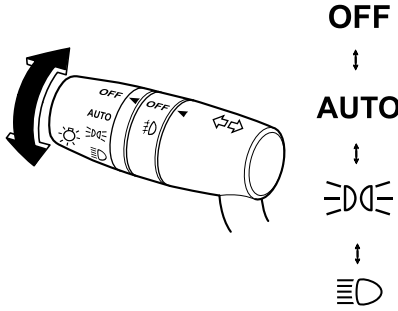

Posición del interruptor	OFF		AUTO		☞☞☞		☞☞	
	ON	ACC o OFF	ON	ACC o OFF	ON	ACC o OFF	ON	ACC o OFF
Faros	Desactivado	Desactivado	Auto*2	Auto*4	Desactivado	Desactivado	Activado	Activado*5
Luces de conducción diurna	Activado*1	Desactivado	Activado*3	Desactivado	Activado*1	Desactivado	Desactivado	Desactivado
Luces de cola								
Luces de estacionamiento								
Luces de placa de matrícula	Desactivado	Desactivado	Auto*2	Auto*4	Activado	Activado*5	Activado	Activado*5
Luces de posición laterales								

\*1 Las luces están encendidas mientras se conduce el vehículo.

\*2 Las luces se encienden mediante la función de luz automática.

\*3 Las luces se encienden cuando se conduce el vehículo, y se apagan cuando se encienden los faros mediante la función de luz automática.

\*4 Las luces se encienden continuamente si el encendido se cambia de ON a cualquier otra posición con las luces encendidas. Las luces están encendidas por el período especificado por la función de desactivación automática de faros.

\*5 Las luces están encendidas por el período especificado por la función de desactivación automática de faros.



# Interruptores y controles

(Canadá)

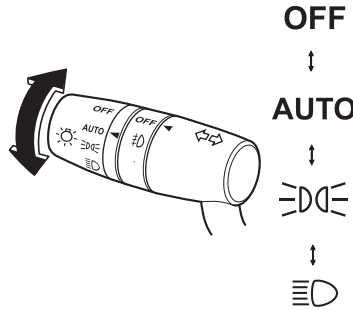

Posición de encendido	ACC o OFF				ON			
	OFF*1	AUTO	☼☽	☽☼	OFF*1	AUTO	☼☽	☽☼
Faros	Desactivado	Desactivado	Desactivado	Desactivado	Auto*2*4	Auto*3*4		Activado
Luces de conducción diurna	Desactivado	Desactivado	Desactivado	Desactivado				Desactivado
Luces de cola Luces de estacionamiento Luces de placa de matrícula Luces de posición laterales	Desactivado	Activado*5	Activado	Activado*5				Activado

- \*1 El interruptor de luces vuelve a la posición AUTO automáticamente.
- \*2 Durante el día, las luces de conducción diurna se encienden automáticamente. Durante la noche, los faros, las luces de estacionamiento, las luces de cola y las luces de placa de matrícula se encienden automáticamente.
- \*3 Durante el día, las luces de conducción diurna, las luces de estacionamiento, las luces de cola y las luces de placa de matrícula se encienden automáticamente. Durante la noche, los faros, las luces de estacionamiento, las luces de cola y las luces de placa de matrícula se encienden automáticamente.
- \*4 Cuando el interruptor de luces se coloca en la posición OFF con el vehículo parado, todas las luces que están encendidas se apagan. Cuando el interruptor de luces se cambia de una posición que no sea ☼☽ a la posición ☼☽ mientras el vehículo está parado, las luces de conducción diurna o los faros se apagan. Al iniciar la conducción del vehículo, se vuelven a encender las luces que estaban apagadas.
- \*5 Las luces se encienden continuamente si el encendido se cambia de ON a cualquier otra posición con las luces encendidas. Las luces se apagan cuando se abre la puerta del conductor o han pasado 30 segundos desde que se encendieron las luces.

## Interruptores y controles

---

### Control de luz automático\*

#### **(Excepto Canadá)**

Cuando el interruptor de faros se encuentra en la posición AUTO y la llave de encendido se gira a ON, el sensor de luz detecta la luz u oscuridad de los alrededores y enciende o apaga automáticamente los faros y otras luces exteriores.

#### **(Canadá)**

Cuando el interruptor de faros se encuentra en la una posición distinta a  $\equiv \text{D}$  y la llave de encendido se gira a ON, el sensor de luz detecta la luz u oscuridad de los alrededores y enciende o apaga automáticamente los faros y otras luces exteriores.

### **⚠ PRECAUCIÓN**

- *No tape el sensor de luz pegándole un adhesivo o una etiqueta en el parabrisas. De lo contrario, el sensor de luz no funcionará correctamente.*

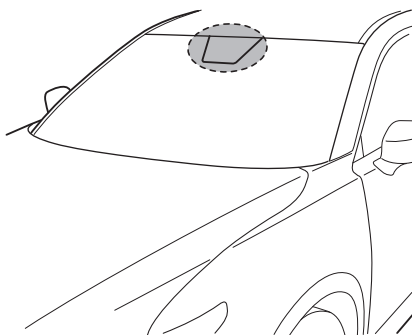

- *El sensor de luz también funcionará como sensor de lluvia para el control de limpiadores automático. Mantenga las manos y los raspadores alejados del parabrisas cuando la palanca del limpiaparabrisas se encuentra en la posición AUTO y el encendido se gira a ON pues se puede pellizcar los dedos o los limpiadores y las hojas de los limpiadores se pueden dañar si los limpiadores se activan automáticamente. Si va a limpiar el parabrisas, asegúrese que los limpiadores están completamente desconectados debido a que es tentador dejar el motor funcionando. Esto es muy importante cuando se limpia el hielo y la nieve.*

### **NOTA**

- *Los faros y otras luces exteriores podría no apagarse inmediatamente incluso si el área alrededor está bien iluminada debido a que el sensor de luz determina que es de noche si el área alrededor está continuamente oscura durante varios minutos como en el interior de un túnel largo, atascamientos dentro de túneles, o en estacionamiento interiores. En ese caso, las luces se apagarán si el interruptor de faros se gira a la posición OFF.*

# Interruptores y controles

- Si el interruptor de faros y el interruptor del limpiaparabrisas están en AUTO, y los limpiadores se usan a baja o alta velocidad durante algunos segundos usando el control automático de limpiadores, se pueden determinar condiciones meteorológicas adversas y se pueden encender los faros.
- Se puede cambiar la sensibilidad del control de luz automático.  
Consulte la sección Ajustes en el manual para el propietario de Mazda Connect.

## ▼ Luces de carretera y de cruce

Los faros cambian entre luces de cruce y de carretera moviendo la palanca hacia adelante o hacia atrás.

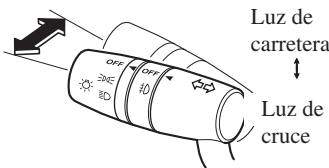

Cuando las luces de carretera están encendidas, el indicador de luces de carretera se encenderá.



## ▼ Destello de faros

Se puede usar cuando el encendido se gira a ON.

Para destellar los faros, tire de la palanca completamente hacia atrás (el interruptor de faros no tiene porque estar conectado).

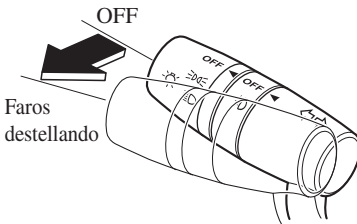

El indicador de luces de carretera en el grupo de instrumentos se enciende simultáneamente. La palanca volverá a su posición normal al soltarla.



## ▼ Luces llegando a casa

Las luces llegando a casa encienden los faros (luces de cruce) cuando se acciona la palanca.

### Para encender las luces

Cuando se tira de la palanca con el encendido en ACC u OFF, se encienden las luces de cruce.

Los faros se apagarán después de que haya transcurrido un cierto período de tiempo después de que se hayan cerrado todas las puertas.

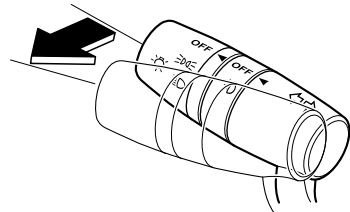

### **NOTA**

- Se puede cambiar el tiempo hasta que los faros se apagan después que se cierran todas las puertas.

## Interruptores y controles

Consulte la sección *Ajustes en el manual de utilización de Mazda Connect*.

- Si no se realiza ninguna operación durante 3 minutos después que se tira de la palanca, los faros se apagan.
- Los faros se apagan si se tira de la palanca de nuevo mientras se encienden los faros.

### ▼ Luces alejándose de casa

Las luces alejándose de casa se encienden cuando se oprime el botón para abrir del transmisor mientras se encuentra fuera del vehículo.



Las siguientes luces se enciende cuando se deja las luces alejándose de casa funcionando.

Luces de cruce, luces de estacionamiento, luces de cola, luces de placa de matrícula.

### Para encender las luces

Cuando la llave de encendido y el interruptor de faros se encuentran en las siguientes condiciones, los faros se encenderán cuando se oprima el botón para abrir del transmisor y el vehículo reciba la señal del transmisor. Los faros se apagarán después que haya transcurrido un cierto período de tiempo (30 segundos).

- Interruptor de encendido: en OFF

- Interruptor de faros: AUTO, , o 

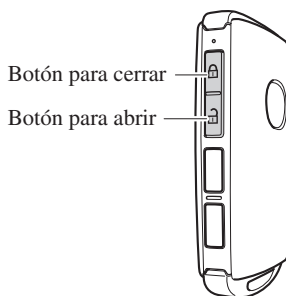

### NOTA

- El funcionamiento de las luces alejándose de casa se puede conectar o desconectar. Consulte la sección *Ajustes en el manual de utilización de Mazda Connect*.
- Cuando se oprime el botón para cerrar del transmisor y el vehículo recibe la señal del transmisor, se apagarán los faros.
- Cuando el interruptor de faros se gira a la posición OFF, los faros se apagan.

### ▼ Nivelación de faros

El número de pasajeros y el peso de la carga en el compartimento para equipajes cambian el ángulo de los faros.

El ángulo de los faros se ajustará automáticamente cuando se enciendan los faros.

### ▼ Luces de conducción diurna

En algunos países se debe conducir con las luces (luces de marcha diurna) encendidas durante el día.

## Interruptores y controles

### Excepto Canadá

Las luces de marcha diurna se encienden automáticamente cuando se comienza a mover el vehículo.

Se apagan cuando se acciona el freno de estacionamiento o cuando la palanca selectora se coloca en la posición P.

#### **NOTA**

*Se pueden desactivar las luces de marcha diurna.*

*Consulte la sección Ajustes en el manual para el propietario de Mazda Connect.*

### Canadá

Las luces de conducción diurna se encienden automáticamente cuando el encendido se gira a ON.

Cuando el interruptor de las luces se coloca en la posición OFF o  $\text{OFF}$  mientras el vehículo está parado, las luces de conducción diurna se apagan. Cuando empieza a conducir el vehículo, se encienden de nuevo.

#### **NOTA**

*Cuando el interruptor de las luces se coloca en la posición  $\text{OFF}$ , las luces de conducción diurna se apagan. Si quiere conducir el vehículo con las luces de conducción diurna encendidas, coloque el interruptor de las luces en una posición distinta a  $\text{OFF}$ .*

### Luces para neblina\*

Las luces para neblina se pueden encender con el encendido en ON y los faros encendidos.

Use este interruptor para encender las luces para neblina. Las luces para neblina mejorarán la visibilidad durante la noche y condiciones de neblina.

Las luces para neblina se encienden cuando se gira el interruptor de luces para neblina a la posición  $\text{ON}$  y se apaga cuando se gira el interruptor a la posición OFF.

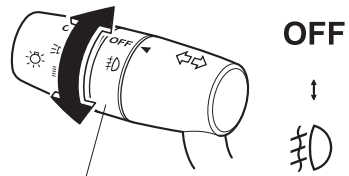

Interruptor de luz para neblina

#### **NOTA**

- Las luces para neblina se apagarán cuando los faros se ajusten a la posición de luces de carretera.

# Interruptores y controles

## Señales de viraje y de cambio de pista

El encendido debe estar en ON para usar las señales de viraje y cambio de pista.

### ▼ Señales de viraje

Mueva la palanca hacia arriba (para un viraje a la derecha) o hacia abajo (para un viraje a la izquierda), hasta que se traben. Las señales de viraje se cancelarán automáticamente al completar el viraje.

Si el indicador sigue destellando después de hacer el viraje, regrese de forma manual la palanca a su posición inicial.

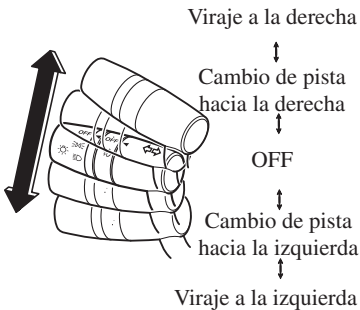

Los indicadores de señales de viraje en el panel de instrumentos destellan de acuerdo al funcionamiento de la palanca de señal de viraje para mostrar qué señal está funcionando.



### NOTA

· Si el indicador se enciende sin destellar o si el destello es distinto al normal, se puede haber quemado una de las señales de viraje.

· Existe una función de personalización disponible para cambiar el volumen de sonido del indicador de viraje.

Consulte la sección Ajustes en el manual de utilización de Mazda Connect.

### ▼ Señales de cambio de pista

Mueva la palanca hasta la mitad en el sentido del cambio de pista, hasta que destelle el indicador y manténgala en esa posición. La palanca volverá a su posición inicial al soltarla.

### ▼ Señal de viraje de tres destellos

Después de soltar la palanca de señal de viraje, el indicador de señal de viraje destella 3 veces. Se puede cancelar la operación moviendo la palanca en la dirección opuesta a la que fue movida.

### NOTA

La función de señal de viraje de tres destellos se puede activar/desactivar usando la función de personalización. Consulte la sección Ajustes en el manual de utilización de Mazda Connect.

## Interruptores y controles

### Limpiar y lavar parabrisas

El encendido se debe encontrar en ON para usar los limpiadores.

#### ADVERTENCIA

**Use sólo líquido de lavador o agua en el depósito:**

Usar anticongelante del radiador como si fuera líquido de lavador es peligroso. Si se rocía sobre el parabrisas puede ensuciar el parabrisas, afectar la visibilidad, y resultar en un accidente.

**Use solo líquido del lavaparabrisas mezclado con protección anticongelamiento en condiciones de congelamiento:**

Usar líquido del lavaparabrisas sin protección anticongelamiento en condiciones de congelamiento es peligroso pues se puede congelar en el parabrisas y bloquear su visión lo que puede provocar un accidente. Además, asegúrese que el parabrisas está lo suficientemente caliente usando el descongelador antes de rociar líquido del lavaparabrisas.

#### PRECAUCIÓN

➤ Cuando los limpiaparabrisas no se utilizan durante las temperaturas heladas o durante mucho tiempo, el caucho del limpiaparabrisas puede adherirse al vidrio. Si los limpiaparabrisas se accionan mientras están adheridos al vidrio, podría dañar el caucho del limpiaparabrisas y el motor.

- Si los limpiaparabrisas se accionan mientras el vidrio está seco, el vidrio podría rayarse y el caucho del limpiaparabrisas podría dañarse. Cuando el vidrio esté seco, rocíe líquido de lavado antes de operar los limpiaparabrisas.
- Si la cantidad de líquido de lavado rociado no es suficiente, no utilice el interruptor del lavador. Si el interruptor del lavador sigue funcionando sin que se rocíe líquido de lavado, podría provocar daños en la bomba.

#### NOTA

Si los limpiaparabrisas se usan en cuando hace mucho frío o cuando cae nieve, pueden dejar de funcionar debido a que se ha acumulado mucha nieve en el parabrisas. Si los limpiaparabrisas se detienen debido a la cantidad de nieve acumulada, estacione el vehículo en un lugar seguro, desconecte el interruptor del limpiador, y luego limpie la nieve acumulada. Si el interruptor de limpiador se gira a una posición diferente de OFF, los limpiadores funcionarán. Si los limpiadores no funcionan a pesar que el interruptor de limpiadores se encuentra en una posición diferente de OFF, consulte tan pronto como sea posible a un concesionario autorizado Mazda.

#### ▼ Limpiaparabrisas

Para usar el limpiaparabrisas se debe presionar la palanca hacia arriba o abajo.

# Interruptores y controles

## Con limpiador intermitente

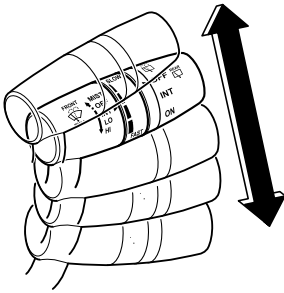

MIST  
↓  
OFF  
↓  
INT  
↓  
LO  
↓  
HI

Posición del interruptor	Funcionamiento de limpiador
MIST	Funcionamiento mientras tira hacia arriba de la palanca
OFF	Parar
INT	Intermitente
LO	Baja velocidad
HI	Alta velocidad

## Limpiaparabrisas intermitente de velocidad variable

Coloque la palanca en la posición intermitente y elija la velocidad deseada girando el anillo.

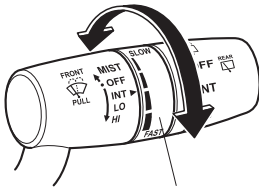

Anillo INT

## Con control automático de los limpiadores

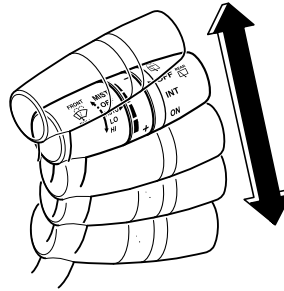

MIST  
↓  
OFF  
↓  
AUTO  
↓  
LO  
↓  
HI

Posición del interruptor	Funcionamiento de limpiador
MIST	Funcionamiento mientras tira hacia arriba de la palanca
OFF	Parar
AUTO	Control automático
LO	Baja velocidad
HI	Alta velocidad

## Control automático de los limpiadores\*

Con la palanca del limpiaparabrisas en la posición AUTO, el sensor de lluvia determina la cantidad de lluvia en el parabrisas y enciende o apaga automáticamente el limpiaparabrisas (apagado—intermitente—baja velocidad—alta velocidad).

La sensibilidad del sensor de lluvia se puede ajustar girando el interruptor en la palanca del limpiaparabrisas.

Desde la posición central (normal), gire el interruptor hacia arriba para la máxima sensibilidad (respuesta rápida) o gire el



## Interruptores y controles

interruptor hacia abajo a la posición de menor sensibilidad (respuesta lenta).

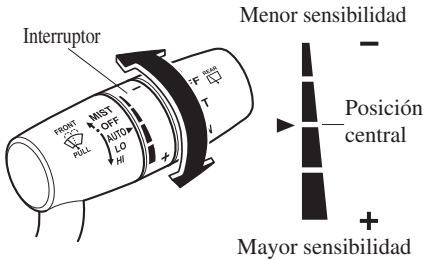

### **PRECAUCIÓN**

- No tape el sensor de lluvia pegándole un adhesivo o una etiqueta en el parabrisas. De lo contrario, el sensor de lluvia no funcionará correctamente.

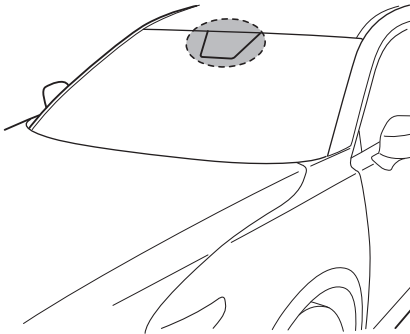

- Cuando el encendido está conectado y la palanca del limpiaparabrisas está en la posición AUTO, los limpiaparabrisas pueden funcionar automáticamente en los siguientes casos:
  - El área del parabrisas encima del sensor de lluvia se toca o limpia con un paño.
  - El parabrisas o el área del sensor de lluvia en la cabina es golpeado.

Cuando el encendido está conectado y la palanca del limpiaparabrisas está en la posición AUTO, no toque el parabrisas ni los limpiaparabrisas. De lo contrario, los limpiaparabrisas funcionarán automáticamente, lo que podría atrapar sus dedos o dañar los limpiaparabrisas. Al quitar el hielo o la nieve, o al limpiar el parabrisas, asegúrese siempre de que la palanca del limpiaparabrisas esté en la posición OFF.

### NOTA

- Cambiar la palanca de limpiadores automáticos de la posición OFF a la posición AUTO mientras conduce activa los limpiaparabrisas una vez, después de lo cual continúan funcionando de acuerdo a la cantidad de lluvia que cae.
- El control de limpiadores automático podría no funcionar cuando la temperatura del sensor de lluvia se encuentra a aproximadamente  $-10^{\circ}\text{C}$  ( $14^{\circ}\text{F}$ ) o menos, o aproximadamente  $85^{\circ}\text{C}$  ( $185^{\circ}\text{F}$ ) o más.
- Si el parabrisas está recubierto con repelente al agua, el sensor de lluvia podría no detectar la cantidad de lluvia correctamente y el control de limpiador automático podría no funcionar correctamente.

## Interruptores y controles

· Si tierra o materiales extraños (como hielo o agua con sal) se adhieren al parabrisas sobre el sensor de lluvia o si el parabrisas se congela, los limpiadores se podrían mover automáticamente. Sin embargo, si los limpiadores no pueden limpiar esta tierra, hielo o materiales extraños, el control de limpiadores automático dejará de funcionar. En ese caso, coloque la palanca del limpiador en la posición de baja velocidad o alta velocidad para el funcionamiento manual, o limpie la tierra, hielo, o materiales extraños a mano para reponer el funcionamiento automático de los limpiadores.

· Si la palanca del limpiador automático se deja en posición AUTO, los limpiadores podrían funcionar automáticamente por efecto de fuentes de luz fuerte, ondas electromagnéticas o luces infrarrojas debido a que el sensor de lluvia usa un sensor óptico. Recomendamos que cambie la palanca del limpiador automático a la posición OFF a menos que esté conduciendo el vehículo en condiciones de lluvia.

· **(Con control automático de los limpiadores (Excepto Canadá))**  
Si el interruptor de faros y el interruptor del limpiaparabrisas están en AUTO, y los limpiadores se usan a baja o alta velocidad durante algunos segundos usando el control automático de limpiadores, se pueden determinar condiciones meteorológicas adversas y se pueden encender los faros.

· Se pueden desconectar las funciones de control de limpiador automático. Consulte la sección Ajustes en el manual para el propietario de Mazda Connect.

### ▼ Lavaparabrisas

Tire de la palanca hacia adelante y sujétela para que salga el líquido de lavaparabrisas.

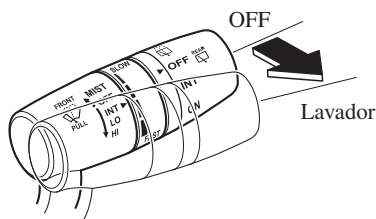

### NOTA

Si se hace funcionar el lavador de parabrisas cuando el limpiaparabrisas no está funcionando, el limpiaparabrisas funciona unas pocas veces.

Si el limpiador no funciona, verifique el nivel del líquido (página 6-24). Si el nivel de líquido es normal, consulte a un concesionario autorizado Mazda.

# Interruptores y controles

## Limpiador y lavador de luneta trasera

El encendido se debe encontrar en ON para usar el limpiador.

### ▼ Limpiador de luneta trasera

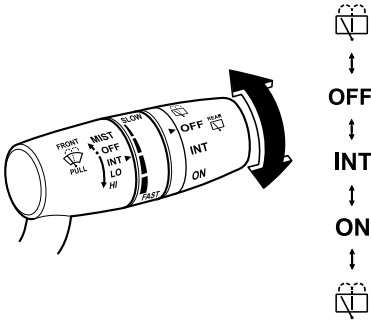

Encienda el limpiador girando el interruptor del lavador/limpiador de luneta trasera.

Posición del interruptor	Funcionamiento de limpiador
OFF	Parar
INT	Intermitente
ON	Normal

### ▼ Lavador de luneta trasera

Para hacer funcionar el lavador, gire el interruptor del lavador/limpiador de luneta trasera a una de las posiciones . Después de soltar el interruptor, se parará el lavador.

Si el limpiador no funciona, verifique el nivel del líquido (página 6-24). Si el nivel de líquido es normal y el lavador continúa sin funcionar, consulte a un concesionario autorizado Mazda.

## Desempañador de luneta trasera

El desempañador de luneta trasera elimina el empañamiento de la luneta trasera.

El encendido se debe encontrar en ON para usar el desempañador.

Oprima el interruptor para encender el desempañador de luneta trasera. El desempañador de luneta trasera funciona durante aproximadamente 15 minutos y luego se apaga automáticamente. El indicador se enciende cuando el desempañador está funcionando.

Para desconectar el desempañador de luneta trasera antes de que transcurran 15 minutos, vuelva a oprimir el interruptor.

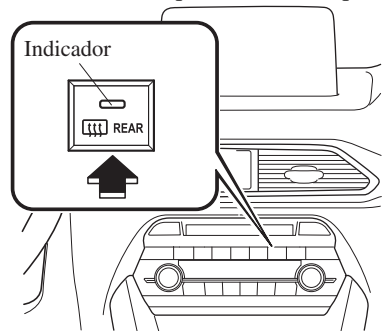

### ⚠ PRECAUCIÓN

➤ No se deben usar instrumentos agudos o limpiadores de luneta con abrasivos para limpiar el interior de la luneta trasera. Estos podrían dañar el cableado del desempañador de la luneta trasera.

## Interruptores y controles

### NOTA

- Este desempañador no fue diseñado para derretir la nieve. Si se acumula nieve en la luneta trasera, límpiela antes de usar el desempañador.
- Se puede cambiar el ajuste del desempañador de luneta trasera. Después de cambiar el ajuste, el desempañador de luneta trasera se para automáticamente después de que hayan transcurrido 15 minutos y cuando la temperatura ambiente sea alta. Cuando la temperatura ambiente está baja, continuará funcionando hasta que se vuelva a oprimir el interruptor. Consulte la sección Ajustes en el manual de utilización de Mazda Connect.

### ▼ Desempañador de espejo\*

Los desempañadores de espejo descongelan los espejos exteriores.

Los desempañadores de espejo funciona junto con el desempañador de luneta trasera.

Para conectar los desempañadores de espejo, cambie el encendido a ON y oprima el interruptor de desempañador trasero (página 4-85).

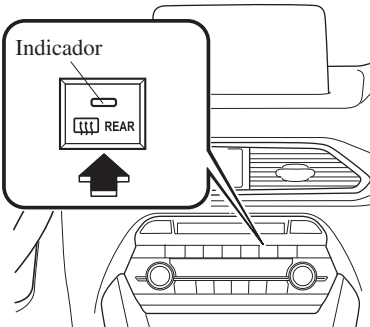

### ▼ Anticongelante para el limpiaparabrisas\*

Los filamentos térmicos en las siguientes posiciones se calientan y facilitan la extracción de la nieve acumulada en el limpiaparabrisas.

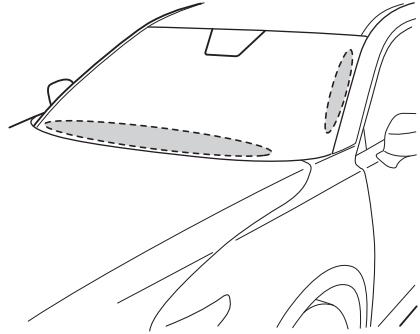

El anticongelante para limpiaparabrisas funciona junto con el desempañador de luneta trasera.

Para activar el anticongelante para el limpiaparabrisas, cambie el encendido a ON y oprima el interruptor de desempañador trasero (página 4-85).

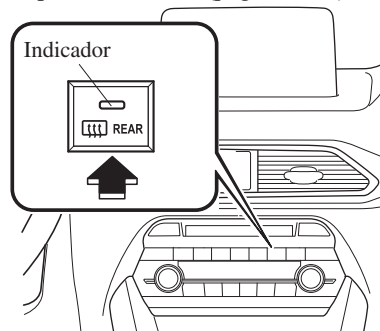

## Interruptores y controles

### Bocina

Para hacer sonar la bocina, oprima la marca  del volante.

### Indicador de aviso de peligro

El indicador de aviso de peligro se debe usar cuando se estaciona el vehículo en o cerca del borde de la carretera en una emergencia.

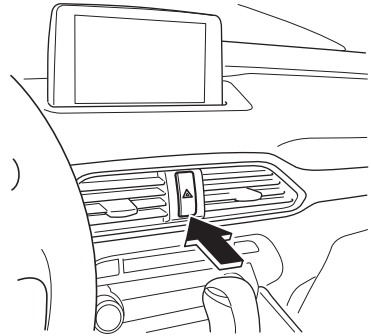

El indicador de aviso de peligro sirve para alertar a los demás conductores que su vehículo se encuentra en una situación de peligro para el tráfico y tienen que conducir con cuidado cuando están cerca.



Oprima el indicador de aviso de peligro y todas las señales de viraje, destellarán. El indicador de aviso de peligro en el panel de instrumentos destella simultáneamente.

#### NOTA

- Las señales de viraje no pueden funcionar cuando el indicador de aviso de peligro está funcionando.
- Verifique las reglamentaciones locales acerca del uso de las luces de advertencia de peligro mientras se remolca el vehículo para verificar que no está violando ninguna ley.

## Interruptores y controles

### Sistema de control inalámbrico HomeLink (Tipo A)\*

#### NOTA

HomeLink y el logo de HomeLink son marcas registradas de Gentex Corporation.

El sistema HomeLink reemplaza hasta 3 transmisores por un único componente incorporado en el espejo autoatenuado. Oprimiendo el botón HomeLink en el espejo autoatenuado activa las puertas del garaje, portones y otros dispositivos de alrededor de su hogar.

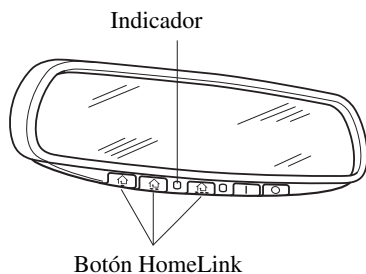

### ⚠ ADVERTENCIA

**No use el sistema HomeLink con un abridor de portones de garaje que no tenga las funciones de parada de seguridad y marcha atrás:**

Es peligroso usar el sistema HomeLink con un abridor de portones de garaje que no tenga las funciones de parada de seguridad y marcha atrás requeridos por las estándares federales de seguridad. (Esto incluye las puertas de garaje fabricadas antes del 1 de abril de 1982.)

Usar estos abridores de portones de garaje aumenta el riesgo de heridas graves o muerte. Para más información, consulte a HomeLink al 1-800-355-3515 o [www.homelink.com](http://www.homelink.com) o un concesionario autorizado Mazda.

**Verifique siempre las áreas alrededor de los portones de garaje y las puertas por personas a obstrucciones antes de programar o durante el uso del sistema HomeLink:**

Es peligroso programar o usar el sistema HomeLink sin verificar la seguridad de las áreas alrededor de las portones de garaje y puertas y puede resultar en un accidente y heridas graves si se golpea a alguien.

#### NOTA

La programación no será borrada incluso si se desconecta la batería.

#### ▼ Programación del sistema HomeLink

#### NOTA

Se recomienda que instale una batería nueva en el transmisor del dispositivo programado para HomeLink para entrenamiento rápido y transmisión precisa de la señal de frecuencia de radio.

- Verifique que haya un transmisor de control remoto disponible para el dispositivo que desea programar.
- Desconecte la alimentación del dispositivo.

## Interruptores y controles

### ▼ Programación del sistema HomeLink

#### PRECAUCIÓN

Al programar un abridor de puerta de garaje o un portón, desconecte la alimentación de esos dispositivos antes de realizar la programación. El funcionamiento continuo de los dispositivos puede dañar el motor.

El sistema HomeLink tiene 3 botones que pueden ser seleccionados individualmente y programados usando los transmisores para los dispositivos actualmente en el mercado de la siguiente manera:

1. Desconecte la alimentación del abridor de puerta del garaje o puerta programada en el transmisor de mano.
2. Ubique el extremo de su transmisor a 2,5—7,5 cm (1—3 pulgadas) del botón HomeLink que desea programar mientras mantiene el indicador a la vista.
3. Mantenga presionando simultáneamente los botones HomeLink y del transmisor elegidos.

**No suelte los botones hasta completar el paso 3.**

#### **NOTA**

*Para algunos accionadores de portones y abridores de garajes puede ser necesario cambiar el paso 2 de la programación por los procedimientos indicados en la sección "Programación canadiense/ accionadores de portones".*

4. Después de que el indicador HomeLink cambia de destellos lentos a rápidos, deje de presionar los botones HomeLink y del transmisor.

#### **NOTA**

*Si el indicador HomeLink no cambia a destellar rápidamente, consulte a HomeLink en [www.homelink.com](http://www.homelink.com) o llame al 1-800-355-3515 por ayuda.*

5. Conecte la alimentación del abridor de puerta del garaje o puerta programada en el transmisor de mano.
6. Mantenga oprimiendo firmemente el botón HomeLink programado durante cinco segundos, y luego suéltelo. Realice esta operación dos veces para activar la puerta o el portón. Si no se activa la puerta o el portón, mantenga presionando el botón HomeLink recién programado y observe el indicador. Si el indicador permanece encendido constantemente, se habrá completado la programación y su dispositivo se activará cuando se presione y suelte el botón HomeLink.

## Interruptores y controles

---

### **NOTA**

*Para programar los dos restantes botones HomeLink, comience con el **paso 1 "Programación"***

Si el indicador destella **rápidamente durante dos segundos y se enciende constantemente, continúe con los pasos 7 a 9 de "Programación"** para completar la programación de un dispositivo equipado con código alternante (más comúnmente un abridor de puerta de garaje).

7. En el receptor de abridor de puerta de garaje (unidad de motor) en el garaje, ubique el botón "learn" o "smart". Este se puede encontrar normalmente donde el cable de la antena colgante esta conectada a la unidad de motor.
8. Presione firmemente y libere el botón "learn" o "smart". (El nombre y color del botón variará para cada fabricante.)

### **NOTA**

*Complete la programación en 30 segundos.*

9. Vuelva al vehículo y mantenga **presionando firmemente durante dos segundos y luego suelte** el botón programado HomeLink. Repita la secuencia "**presionar/mantener/soltar**" una segunda vez, y, dependiendo de la marca del abridor de puerta de garaje (u otro dispositivo equipado con código alternante), repita esta secuencia una tercera vez para completar el proceso de programación.

HomeLink deberá entonces activar su dispositivo equipado con código alternante.

### **NOTA**

*Para programar los dos restantes botones HomeLink, comience con el **paso 1 "Programación"***

Por preguntas o comentarios, consulte a HomeLink en [www.homelink.com](http://www.homelink.com) o llame al **1-800-355-3515**.

### **▼ Programación canadiense/ accionadores de portones**

Las leyes de radiofrecuencia canadienses requieren que las señales de los transmisores sean "interrumpidas" (o terminen) después de varios segundos de transmisión — lo que podría no ser suficiente para que HomeLink reciba la señal durante la programación. De la misma manera que en esta ley canadiense, algunos accionadores de portones son diseñados para "interrumpir" de la misma manera.

Si vive en Canadá o tiene problemas para programar un accionador de portón usando los procedimientos de "Programación" (independientemente de donde viva), **cambie el paso 3 "Programación HomeLink"** por el siguiente:



## NOTA

*Si está programando un abridor de garaje o accionador de portones, se recomienda desenchufar el dispositivo durante el proceso de "repetición" para evitar posibles recalentamientos.*

Continúe manteniendo presionado el Botón HomeLink mientras **presiona y suelta — cada dos segundos** ("ciclo") su transmisor hasta que la señal de frecuencia haya sido aceptada satisfactoriamente por HomeLink. (El indicador destellará lentamente y luego rápidamente.) Continúe con el paso 4 de "Programación" para completarla.

## ▼ Funcionamiento el sistema HomeLink



Oprima el botón programado HomeLink para controlar un dispositivo programado. El código continuará siendo transmitido durante un máximo de 20 segundos.

## ▼ Reprogramación del sistema HomeLink

Para programar un dispositivo en HomeLink usando un botón HomeLink programado anteriormente, siga estos pasos:

1. Mantenga oprimido el botón HomeLink deseado. **NO** suelte el botón.
2. El indicador comenzará a destellar después de 20 segundos. Sin soltar el botón HomeLink, continúe con el paso 1 de "Programación".

## ▼ Borrando los botones programados HomeLink

Para borrar la programación existente de los tres canales de control, mantenga oprimido los dos botones exteriores (, ) en el espejo autoatenuante hasta que el indicador HomeLink comience a destellar después de aproximadamente 10 segundos.

Verifique que la programación haya sido borrada cuando venda su vehículo.

## Interruptores y controles

### Sistema de control inalámbrico HomeLink (Tipo B)\*

#### NOTA

HomeLink y el logo de HomeLink son marcas registradas de Gentex Corporation.

El sistema HomeLink reemplaza hasta 3 transmisores por un único componente incorporado en el espejo autoatenuado. Oprimiendo el botón HomeLink en el espejo autoatenuado activa las puertas del garaje, portones y otros dispositivos de alrededor de su hogar.

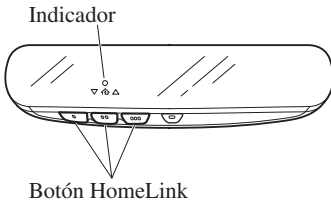

### ⚠ ADVERTENCIA

**No use el sistema HomeLink con un abridor de portones de garaje que no tenga las funciones de parada de seguridad y marcha atrás:**

Es peligroso usar el sistema HomeLink con un abridor de portones de garaje que no tenga las funciones de parada de seguridad y marcha atrás requeridos por las estándares federales de seguridad. (Esto incluye las puertas de garaje fabricadas antes del 1 de abril de 1982.)

Usar estos abridores de portones de garaje aumenta el riesgo de heridas graves o muerte. Para más información, consulte a **HomeLink en [www.homelink.com](http://www.homelink.com) o [www.youtube.com/HomeLinkGentex](http://www.youtube.com/HomeLinkGentex) o un concesionario autorizado Mazda.**

**Verifique siempre las áreas alrededor de los portones de garaje y las puertas por personas a obstrucciones antes de programar o durante el uso del sistema HomeLink:**

Es peligroso programar o usar el sistema HomeLink sin verificar la seguridad de las áreas alrededor de las portones de garaje y puede resultar en un accidente y heridas graves si se golpea a alguien.

#### NOTA

La programación no será borrada incluso si se desconecta la batería.

#### ▼ Programación del sistema HomeLink

#### NOTA

Se recomienda que instale una batería nueva en el transmisor del dispositivo programado para HomeLink para entrenamiento rápido y transmisión precisa de la señal de frecuencia de radio.

- Verifique que haya un transmisor de control remoto disponible para el dispositivo que desea programar.

#### ▼ Programación del sistema HomeLink

El sistema HomeLink tiene 3 botones que pueden ser seleccionados individualmente y programados usando los transmisores para los dispositivos actualmente en el mercado de la siguiente manera:

# Interruptores y controles

1. Oprima y suelte el botón HomeLink que desea programar. El indicador destella lentamente en color ámbar cuando se oprime el botón.

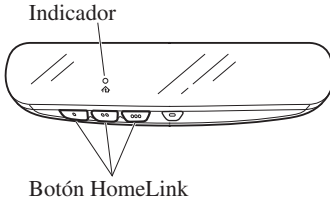

2. Mantenga el transmisor a una distancia de 2,5 a 7,5 cm (1 a 3 pulg.) del botón HomeLink que desea programar mientras mantiene el indicador a la vista.

**NOTA**

*Dependiendo del transmisor, puede ser más fácil hacer la programación manteniéndolo de 15 a 20 cm (de 6 a 7,8 pulg.) del botón HomeLink.*

3. Oprima el botón del transmisor continuamente hasta que el indicador cambie de ámbar (destellando) a verde (encendido/destellando).

**NOTA**

*Para algunos accionadores de portones y abridores de garajes puede ser necesario cambiar el paso 3 de la programación por los procedimientos indicados en la sección "Programación canadiense/ accionadores de portones".*

4. Oprima nuevamente el botón HomeLink para comprobar si la programación se ha completado.
  - Si el indicador permanece encendido en verde, la programación está finalizada y se puede utilizar el dispositivo.

- Si el indicador destella rápidamente en verde, mantenga oprimido firmemente el botón Homelink y suéltelo después de dos segundos. Repita este proceso hasta tres veces para completar la programación. El dispositivo se puede utilizar y la programación está completa. Si el dispositivo no funciona, vaya al siguiente paso.
5. En el receptor de abridor de puerta de garaje (unidad de motor) en el garaje, ubique el botón "learn" o "smart". Este se puede encontrar normalmente donde el cable de la antena colgante esta conectada a la unidad de motor.
  6. Presione firmemente y libere el botón "learn" o "smart". (El nombre y color del botón variará para cada fabricante.)

**NOTA**

**Complete la programación en 30 segundos.**

7. Vuelva al vehículo y **mantenga oprimido** firmemente el botón HomeLink, y luego **suéltelo** después de dos segundos. Repita la secuencia "**presionar/mantener/soltar**" una segunda vez, y, dependiendo de la marca del abridor de puerta de garaje (u otro dispositivo equipado con código alternante), repita esta secuencia una tercera vez para completar el proceso de programación. Oprima el botón HomeLink programado y asegúrese de que el sistema HomeLink funcione.
8. Si las flechas del indicador de estado destellan, consulte la sección

## Interruptores y controles

Comunicación bidireccional con la puerta de garaje.

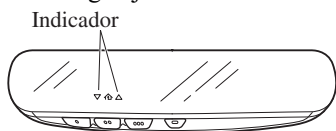

### NOTA

Para programar los dos botones HomeLink restantes, vuelva al **paso 1 de Programación del sistema HomeLink** y repita el procedimiento.

Para preguntas o comentarios, contáctese con **HomeLink en [www.homelink.com](http://www.homelink.com) o [www.youtube.com/HomeLinkGentex](http://www.youtube.com/HomeLinkGentex)**, o con la línea directa gratuita de HomeLink al 1-800-355-3515 (para llamadas realizadas fuera de Estados Unidos, Canadá y Puerto Rico se aplicarán tarifas internacionales que pueden variar según la línea telefónica fija o móvil).

### ▼ Programación canadiense/ accionadores de portones

Las leyes de radiofrecuencia canadienses requieren que las señales de los transmisores sean “interrumpidas” (o terminen) después de varios segundos de transmisión — lo que podría no ser suficiente para que HomeLink reciba la señal durante la programación. De la misma manera que en esta ley canadiense, algunos accionadores de portones son diseñados para “interrumpir” de la misma manera.

Si vive en Canadá o tiene problemas para programar un accionador de portón usando los procedimientos de programación (independientemente del lugar donde

viva), **cambie el Paso 3 de Programación del sistema HomeLink** con lo siguiente:

### NOTA

Si está programando un abridor de garaje o accionador de portones, se recomienda desenchufar el dispositivo durante el proceso de “repetición” para evitar posibles recalentamientos.

Mientras el indicador destella en ámbar, oprima el botón del transmisor durante 2 segundos y suéltelo repetidamente hasta que el indicador cambie de ámbar a verde. Vuelva al paso 4 de Programación del sistema HomeLink para completar el procedimiento.

### ▼ Funcionamiento el sistema HomeLink

Oprima el botón programado HomeLink para controlar un dispositivo programado.

### ▼ Reprogramación del sistema HomeLink

Para programar un dispositivo en HomeLink usando un botón HomeLink programado anteriormente, siga estos pasos:

1. Mantenga oprimido el botón HomeLink deseado. **NO** suelte el botón.
2. Después de 20 segundos, el indicador destella en ámbar. Cuando destelle el indicador, deje de oprimir el botón HomeLink.
3. Vuelva al paso 2 de Programación del sistema HomeLink para completar el procedimiento.

**NOTA**

Si la programación no se ha completado, el sistema vuelve a la programación anterior.

## ▼ Borrando los botones programados HomeLink

**NOTA**

- Todos los botones HomeLink programados se reinician. No se puede reiniciar individualmente los botones, sin embargo, se puede reprogramarlos individualmente. Para la reprogramación individual de los botones, consulte la sección *Reprogramación del sistema HomeLink (página 4-94)*.
- Verifique que la programación haya sido borrada si vende su vehículo.

1. Oprima al mismo tiempo los dos botones HomeLink exteriores continuamente hasta que el indicador destelle.

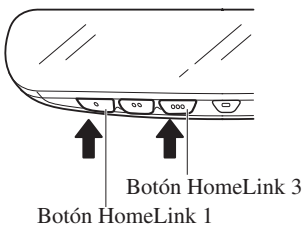

2. Deje de oprimir los botones HomeLink.

## ▼ Comunicación bidireccional con la puerta de garaje

La comunicación bidireccional con la puerta de garaje es una función que se comunica con el abridor de la puerta de garaje e indica si la puerta de garaje está abierta o cerrada mediante los indicadores en el retrovisor. Puede indicar el estado de la puerta de garaje en un rango de hasta 250 m (820 pies).

**NOTA**

El rango de comunicación puede acortarse dependiendo de las obstrucciones.

### Programación de comunicación bidireccional

Dentro de los cinco segundos después de programar un nuevo botón HomeLink, los dos indicadores del estado de la puerta del garaje destellarán rápidamente en verde indicando que la comunicación bidireccional con la puerta de garaje se ha establecido. Si los indicadores de estado de la puerta de garaje destellan, la programación de comunicación bidireccional ha finalizado.

Si los indicadores de estado de la puerta de garaje no destellan, la programación de comunicación bidireccional no está completada. Para obtener información adicional sobre HomeLink y videos de programación, consulte los siguientes sitios web:

- [www.HomeLink.com](http://www.HomeLink.com)
- [www.youtube.com/HomeLinkGentex](http://www.youtube.com/HomeLinkGentex)

# Interruptores y controles

## Funcionamiento de la comunicación bidireccional con la puerta de garaje

Oprimiendo los botones HomeLink 1 y 2 al mismo tiempo durante dos segundos, el estado de la puerta de garaje se indica durante unos 3 segundos de la siguiente manera:

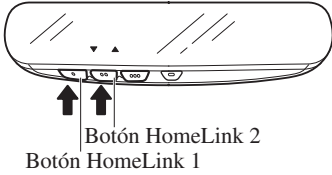

Estado de la puerta de garaje	Indicador
Cerrar	Destella en ámbar
	▼
Abrir	Destella en ámbar
	▲
Cerrada	Se enciende en verde
	▼
Abierta	Se enciende en verde
	▲

**NOTA**

*La programación no será borrada incluso si se desconecta la batería.*

## Sistema de frenos

### ▼ Frenos de servicio

Este vehículo tiene frenos hidráulicos que se ajustan automáticamente durante su uso normal.

Si se pierde la asistencia hidráulica, se puede frenar el vehículo pero será necesario pisar el pedal con una fuerza mayor a la normal. Además la distancia para frenar el vehículo será mayor que la normal.

### ⚠ ADVERTENCIA

**No continúe conduciendo cuando el motor se atascó o apaga, encuentre un lugar seguro donde estacionar:**

Es peligroso continuar conduciendo cuando el motor se atascó o apaga. Será más difícil frenar y el freno hidráulico se podría vaciar si bombea el freno. Por esta razón será necesario disponer de más distancia de frenado o incluso se podría sufrir un accidente.

**Haga el cambio a una velocidad menor cuando descienda una cuesta empinada:**

Conducir con el pie en el pedal del freno o pisando el pedal continuamente durante distancias prolongadas es peligroso. Esto hace que los frenos se sobrecalienten, resultando en distancias de frenado mayores o incluso la falla total de los frenos. Lo cual puede resultar en la pérdida del control del vehículo y un accidente grave. Se debe evitar conducir pisando el pedal del freno.

**Seque los frenos que se humedecen conduciendo lentamente el vehículo, liberando el pedal del acelerador y aplicando ligeramente los frenos varias veces hasta que el rendimiento de los frenos vuelva a la normalidad:**

Conducir con los frenos mojados es peligroso. La distancia de frenado aumenta o el vehículo se puede ir hacia un lado al frenar lo cual resultará en un accidente grave. Frenar ligeramente indicará si los frenos se vieron afectados.

### ⚠ PRECAUCIÓN

- No conduzca con su pie apoyado sobre el pedal de frenos. De lo contrario resultará en lo siguiente:
  - Las piezas de frenos se desgastarán más rápidamente.
  - Los frenos se sobrecalentarán y se afectará adversamente el rendimiento de los frenos.
- Pise siempre el pedal de frenos con el pie derecho. Aplicar los frenos con el pie izquierdo que está desacostumbrado puede reducir el tiempo de reacción ante una situación de emergencia resultando en el funcionamiento insuficiente de los frenos.

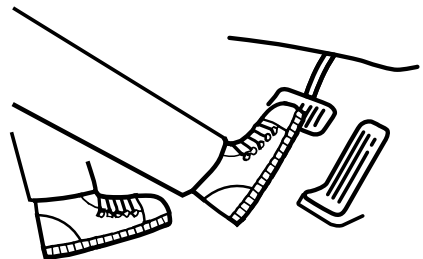

## Frenos

➤ Use calzado apropiado para conducir de manera de evitar que su pie haga contacto con el pedal de frenos al pisar el pedal del acelerador.

### ▼ Freno de estacionamiento eléctrico (EPB)

El equipo de EPB aplica el freno de estacionamiento usando un motor eléctrico. Cuando se aplica el freno de estacionamiento, se enciende el indicador del interruptor de EPB.

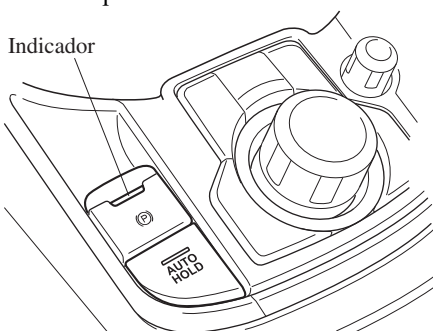

### ⚠ ADVERTENCIA

#### **No conduzca el vehículo con el freno de estacionamiento aplicado:**

Si se conduce el vehículo con el freno de estacionamiento aplicado, las partes del freno podrían generar calor y el sistema de frenos podría no funcionar, resultando en un accidente.

Antes de conducir, libere el freno de estacionamiento y verifique que la luz de advertencia del sistema de freno esté apagada.

### NOTA

- No se podrá aplicar o liberar el freno de estacionamiento si la batería del vehículo está descargada.
- Si se aplica y libera repetidamente el EPB, podría dejar de funcionar para evitar que se sobrecaliente el motor. Si ocurriera eso, espere aprox. 1 minuto antes de usar otra vez el interruptor del EPB.
- Se escuchará un sonido de funcionamiento al aplicar o liberar el freno de estacionamiento, sin embargo, esto no indica un malfuncionamiento.
- Si el EPB no se usa por períodos prolongados, se realiza una inspección automática del sistema mientras el vehículo está estacionado. Se escuchará el sonido de funcionamiento, sin embargo, esto no indica un problema.
- Cuando se aplica el freno de estacionamiento y el encendido está en OFF, se escuchará el sonido de funcionamiento, sin embargo, esto no indica un problema.
- El pedal de freno se puede mover mientras se aplica o libera el freno de estacionamiento, sin embargo, esto no indica un problema.
- Si se tira del interruptor de EPB mientras se conduce el vehículo, se aplicará el freno de estacionamiento y se activará la advertencia sonora de EPB. Cuando se libera el interruptor, se liberará el freno de estacionamiento y dejará de sonar la advertencia sonora.



- Si se aplica el freno de estacionamiento con el encendido en la posición de desconexión o ACC, la luz de advertencia del sistema de freno en el grupo de instrumentos y el indicador en el interruptor se podría encender durante 15 segundos.
- Al conducir el vehículo a través de un lavadero automático, podría ser necesario desconectar el encendido con el freno de estacionamiento liberado dependiendo del tipo de lavadero automático.

### **Al aplicar el freno de estacionamiento**

El freno de estacionamiento se puede aplicar independientemente de la posición del interruptor de encendido.

Pise firmemente el pedal de freno y tire del interruptor de EPB.

Se aplica el freno de estacionamiento y se enciende la luz de advertencia del sistema de frenos y el indicador del interruptor de EPB.

Consulte la sección Si se enciende o destella una de las luces de advertencia en la página 7-30.

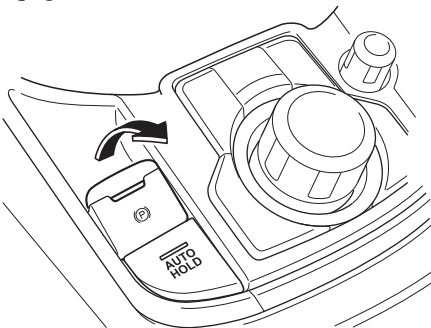

### **Al liberar el freno de estacionamiento**

El freno de estacionamiento se puede liberar mientras el encendido se encuentra en ON o el motor está funcionando. Cuando se libera el freno de estacionamiento, se apaga la luz de advertencia del sistema de frenos y el indicador del interruptor de EPB.

### **Liberación manual del freno de estacionamiento**

Pise firmemente el pedal de freno y oprima el interruptor de EPB.

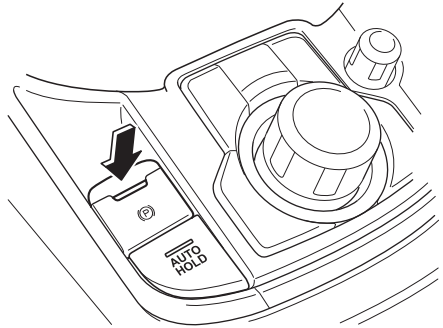

Si se oprime el interruptor de EPB sin pisar el pedal de freno, el indicador en el grupo de instrumentos notifica al conductor que no se ha presionado el freno.

### **(Grupo de instrumentos tipo A/B)**

Se exhibe un mensaje en la exhibición multinformación en el panel de instrumentos.

Consulte la sección Mensaje indicado en la exhibición multinformación en la página 7-50.

## Frenos

### (Grupo de instrumentos tipo C)

Se enciende el indicador de demanda de operación del pedal de freno (verde) en el panel de instrumentos.



### Liberación automática del freno de estacionamiento

Si el pedal del acelerador se pisa con el freno de estacionamiento aplicado y se cumplen todas las demás condiciones, el freno de estacionamiento se libera automáticamente.

- El motor está funcionando.
- La puerta del conductor está cerrada.
- El cinturón de seguridad del conductor está abrochado.
- La palanca selectora se encuentra en la posición D, M o R

### NOTA

*Si algo como el pie del conductor hace contacto con el pedal del acelerador con el motor funcionando y freno de estacionamiento está aplicado, se puede liberar automáticamente el freno de estacionamiento. Si no tiene la intención de conducir inmediatamente, mueva la palanca selectora a la posición P o N.*

### ▼ Luces de advertencia

La advertencia se enciende cuando el sistema tiene un malfuncionamiento. Consulte un concesionario autorizado Mazda y haga inspeccionar el vehículo en la página 7-34.

### ▼ Indicador de desgaste de pastillas de freno

Cuando se desgastan las pastillas de freno de disco, los indicadores de desgaste incorporados entran en contacto con las placas de disco. Esto produce un chirrido que le avisa al conductor que debe cambiar las pastillas de freno.

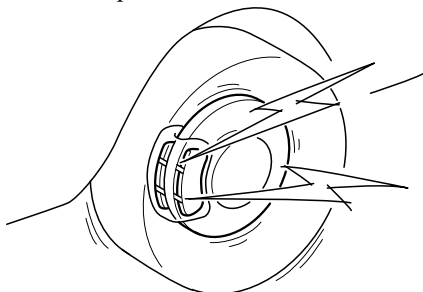

Cuando escuche este ruido, consulte con un concesionario autorizado Mazda tan pronto como sea posible.



### **No conduzca con las pastillas de frenos desgastadas:**

*Conducir con las pastillas de freno desgastadas es peligroso. Los frenos pueden fallar y provocar un accidente serio. Lo antes posible tan pronto como comience a escuchar el chirrido consulte a un concesionario autorizado Mazda.*

**NOTA**

*En condiciones climáticas de alta humedad, se pueden escuchar ruidos de frenado, como chirridos o rechinamientos. Esto no indica que haya un malfuncionamiento.*

**▼ Frenado asistido**

Durante el frenado en caso de emergencia cuando es necesario pisar el pedal de freno con más fuerza, el sistema de frenado asistido le brinda asistencia al frenado de manera de mejorar el rendimiento de frenado.

Cuando pisa el pedal de freno con fuerza o lo pisa a más rápidamente, los frenos se aplican firmemente.

**NOTA**

- Cuando pisa el pedal de freno con fuerza o lo pisa a más rápidamente, el pedal se sentirá suave pero los frenos se aplicarán firmemente. Este es un efecto normal del frenado asistido y no indica ningún malfuncionamiento.*
- Cuando el pedal de freno se pisa con fuerza o se pisa más rápidamente, podría escuchar un ruido de funcionamiento del motor/bomba. Este es un efecto normal del frenado asistido y no indica ningún malfuncionamiento.*
- El equipo de frenado asistido no reemplaza la funcionalidad del sistema de frenos principal del vehículo.*

## AUTOHOLD

La función AUTOHOLD mantiene el vehículo detenido automáticamente, incluso si usted retira el pie del pedal de freno. Esta función puede aprovecharse de la mejor manera posible mientras está detenido en el tráfico o en un semáforo. Los frenos se liberan al iniciar la conducción del vehículo.

### ADVERTENCIA

#### **No se confíe completamente en la función AUTOHOLD:**

La función AUTOHOLD se diseñó únicamente para facilitar el funcionamiento del freno mientras el vehículo se encuentra detenido. No hacer funcionar los frenos y confiar solamente en el sistema AUTOHOLD es peligroso y podría dar lugar a un accidente inesperado si el vehículo se moviese de pronto. Haga funcionar los frenos correctamente de acuerdo con la carretera y las condiciones del entorno.

Tenga en cuenta que el vehículo se puede mover repentinamente dependiendo de la carga del vehículo o si está remolcando algo.

#### **No retire el pie del pedal de freno mientras el vehículo está detenido en una pendiente empinada:**

Debido a que no es posible que el vehículo pueda mantenerse detenido mediante la función AUTOHOLD, el vehículo podría moverse inesperadamente y podría producirse un accidente.

#### **No use la función AUTOHOLD en calzadas resbalosas como carreteras con hielo, cubiertas por nieve o no pavimentadas:**

Incluso si el vehículo se mantiene detenido mediante la función AUTOHOLD, el vehículo podría moverse inesperadamente y podría producirse un accidente. Haga funcionar el pedal del acelerador, los frenos o el volante en forma adecuada según sea necesario.

#### **Pise de inmediato el pedal de frenos en los siguientes casos:**

Debido a que la función AUTOHOLD se cancela a la fuerza, es posible que el vehículo se mueva inesperadamente y que se produzca un accidente.

➤ El indicador de solicitud de funcionamiento del pedal de frenos (rojo) parpadea y, al mismo tiempo, se activa el sonido de advertencia.



(Rojo)

➤ Se exhibe [No es posible bloquear el freno, Pise el freno hasta la posición de bloqueo] en la exhibición de multiformación y, al mismo tiempo, se activa el sonido de advertencia.

**Aplique siempre el freno de estacionamiento cuando estacione el vehículo:**

No aplicar el freno de estacionamiento al estacionar el vehículo es peligroso ya que es posible que el vehículo se mueva inesperadamente y que se produzca un accidente. Al estacionar el vehículo, coloque la palanca del selector en la posición P y aplique el freno de estacionamiento.

 **PRECAUCIÓN**

Si deja de pisar el pedal del acelerador antes de que el vehículo comience a moverse, la fuerza que mantiene al vehículo en la posición detenida podría ser menor. Pise firmemente el pedal de frenos o pise el pedal del acelerador para acelerar el vehículo.

**NOTA**

- En los siguientes casos, hay un problema con la función AUTOHOLD. Haga inspeccionar su vehículo en un concesionario autorizado Mazda tan pronto como sea posible.
- El indicador de solicitud de funcionamiento del pedal de frenos (rojo) en el panel de instrumentos destella y se activa el sonido de advertencia durante aproximadamente 5 segundos mientras la función AUTOHOLD está activada o cuando usted oprime el interruptor de AUTOHOLD.
- Aparecerá un mensaje en la exhibición de multiformación y se activará un sonido de advertencia durante aproximadamente 5 segundos mientras la función AUTOHOLD está activada o cuando usted oprime el interruptor de AUTOHOLD.
- Si coloca el encendido en OFF mientras AUTOHOLD está funcionando, el freno de estacionamiento se aplica automáticamente para ayudarlo a estacionar el vehículo.

# Frenos

· La función **AUTOHOLD** se cancela cuando la palanca selectora se mueve a la posición **R** mientras el vehículo está a nivel del piso, o está en una colina o pendiente (como se observa a continuación).

← : Conducción en reversa (palanca selectora en posición R)



· La respuesta del pedal de freno puede cambiar, pueden ocurrir ruidos en los frenos, o el pedal de freno puede vibrar debido al funcionamiento de la función **AUTOHOLD**. Sin embargo, esto no indica ningún malfuncionamiento.

## ▼ Para activar el sistema **AUTOHOLD**

Presione el interruptor **AUTOHOLD** y cuando se encienda el indicador de espera de **AUTOHOLD**, se activará la función **AUTOHOLD**.

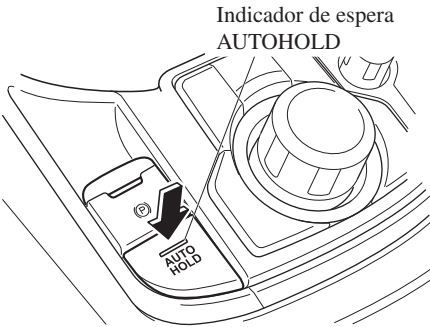

## **NOTA**

Cuando se haya cumplido con todas las condiciones, el indicador de espera de **AUTOHOLD** se enciende al presionar el interruptor de **AUTOHOLD** y la función **AUTOHOLD** se activa.

- El encendido está en **ON** (el motor está funcionando).
- El cinturón de seguridad del conductor está abrochado.
- La puerta del conductor está cerrada.
- No hay ningún problema con la función **AUTOHOLD**.

## **Para hacer funcionar **AUTOHOLD** y bloquear los frenos**

1. Pise el pedal de frenos y haga que el vehículo se detenga por completo.

2. El indicador activo de AUTOHOLD en el panel de instrumentos se enciende y los frenos se bloquean.

# HOLD

3. El vehículo se mantiene en su posición detenida incluso si se libera el pedal de frenos.

### **NOTA**

*Cuando se cumpla con todas las siguientes condiciones, AUTOHOLD funciona y los frenos se bloquean.*

- *El encendido está en ON (el motor está funcionando).*
- *El vehículo está parado.*
- *Se está pisando el pedal de freno.*
- *El indicador activo de AUTOHOLD se enciende.*
- *No se ha pisado el pedal del acelerador.*
- *El cinturón de seguridad del conductor está abrochado.*
- *La puerta del conductor está cerrada.*
- *No hay ningún problema con la función AUTOHOLD.*
- *Se ha soltado el freno de estacionamiento.*
- *No hay ningún problema con la función del freno de estacionamiento eléctrico (EPB).*
- *La palanca selectora se encuentra en una posición distinta de la posición R o el vehículo se inclina hacia adelante con la palanca selectora en la posición R.*

### **Para liberar AUTOHOLD y comenzar a conducir el vehículo**

Si intenta reanudar la conducción del vehículo, los frenos se sueltan automáticamente y se apaga el indicador activo de AUTOHOLD.

### **NOTA**

- *Si se tira del interruptor del freno de estacionamiento eléctrico (EPB) mientras el AUTOHOLD está funcionando, se aplica el freno de estacionamiento y se suelta el AUTOHOLD. Además, si suelta el freno de estacionamiento en esta condición, la función AUTOHOLD bloqueará los frenos.*
- *En las siguientes condiciones, se aplica automáticamente el freno de estacionamiento y se suelta el AUTOHOLD. La función AUTOHOLD puede volver a habilitarse una vez que se restablezcan las condiciones existentes antes de desactivar la función AUTOHOLD.*
  - *El cinturón de seguridad del conductor está desabrochado.*
  - *La puerta del conductor está abierta.*
- *Cuando transcurren 10 minutos o más desde que comienza a funcionar el AUTOHOLD, el freno de estacionamiento se aplica automáticamente. Debido a que el AUTOHOLD se restablece al soltar el freno de estacionamiento, se reanuda el bloqueo de los frenos mediante la función AUTOHOLD.*

## Frenos

### ▼ Para desactivar el sistema AUTOHOLD

Pise el pedal de frenos y oprima el interruptor de AUTOHOLD. AUTOHOLD se desactiva y el indicador de espera de AUTOHOLD se apaga.

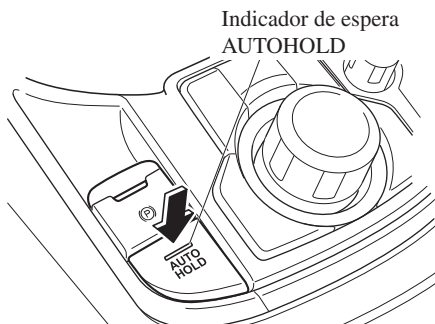

### NOTA

- Cuando los frenos no se mantienen, por ejemplo, al conducir el vehículo, el AUTOHOLD sólo puede desactivarse oprimiendo el interruptor AUTOHOLD.
- **(Grupo de instrumentos tipo A/B)**  
Si el interruptor AUTOHOLD se oprime sin pisar el pedal del freno mientras el AUTOHOLD está en funcionamiento (se enciende el indicador activo de AUTOHOLD en el panel de instrumentos), el mensaje *Debe pisarse el pedal del freno para desactivar el sistema de mantenimiento de parada* se indica en la exhibición de multinformación para notificar al conductor que debe pisar el pedal del freno.
- **(Grupo de instrumentos tipo C)**

Si presiona el interruptor de AUTOHOLD sin pisar el pedal de freno mientras AUTOHOLD está funcionando (el indicador activo de AUTOHOLD está encendido), el indicador de solicitud de funcionamiento del pedal de freno (verde) del panel de instrumentos se enciende para informar al conductor que es necesario que pise el pedal de freno.

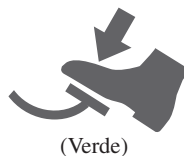

- Si cualquiera de las siguientes condiciones ocurre mientras la función AUTOHOLD está funcionando (el indicador activo de AUTOHOLD está encendido), el freno de estacionamiento se aplica automáticamente y la función AUTOHOLD se desactiva. Para el funcionamiento del freno de estacionamiento eléctrico (EPB), consulte la sección de freno de estacionamiento eléctrico (EPB) en la página 4-98.
  - El encendido está desconectado.
  - Hay un problema con la función AUTOHOLD.



## Asistencia al arranque en pendientes (HLA)

La HLA es una función que ayuda al conductor a acelerar desde la posición de parada en una pendiente. Cuando el conductor libera el pedal del freno y pisa el pedal del acelerador mientras se encuentran en una pendiente, la función impide que el vehículo ruede. La fuerza de frenado se mantiene automáticamente después de liberar el pedal del freno en una pendiente pronunciada.

La HLA funciona en una bajada cuando la palanca selectora está en la posición de marcha atrás (R), y en una subida cuando la palanca selectora está en una posición de marcha hacia adelante.

### ADVERTENCIA

#### **No se confíe completamente en la HLA:**

La HLA es un dispositivo auxiliar para acelerar al arrancar en una pendiente. El sistema funcionará solamente durante aproximadamente 2 segundos y por lo tanto, confiar sólo en el sistema, al acelerar desde la posición de parada es peligroso debido a que el vehículo se puede mover (rodar) inesperadamente y causar un accidente.

El vehículo puede rodar dependiendo de la carga del vehículo o si está remolcando algo.

Confirme siempre la seguridad alrededor del vehículo antes de comenzar a conducir el vehículo.

### NOTA

- La HLA podría no funcionar en una pendiente suave. Además, el gradiente de la pendiente en el que funcionará el sistema cambia dependiendo de la carga del vehículo.
- La HLA no funciona cuando se ha aplicado el freno de estacionamiento, o cuando no se ha parado el vehículo completamente.
- Mientras la HLA está funcionando, el pedal de freno podría sentirse duro y vibrar; sin embargo, esto no indica un malfuncionamiento.
- La HLA no funciona mientras el indicador TCS/DSC está encendido. Consulte la sección Consulte un concesionario autorizado Mazda y haga inspeccionar el vehículo en la página 7-34.
- El sistema HLA no se apaga incluso si se oprime el interruptor TCS OFF para apagar el TCS.

## Sistema antibloqueo de frenos (ABS)

La unidad de control del ABS analiza continuamente la velocidad de cada rueda. Si una de las ruedas da la impresión de bloquearse, el ABS automáticamente suelta y vuelve a poner el freno para dicha rueda.

El conductor puede escuchar un claqueo en el sistema de frenos y una suave vibración en el pedal de freno. Este es un sistema ABS de funcionamiento normal. Continúe pisando el pedal de freno sin bombear los frenos.

La advertencia se enciende cuando el sistema tiene un malfuncionamiento. Consulte un concesionario autorizado Mazda y haga inspeccionar el vehículo en la página 7-34.

### **ADVERTENCIA**

**No se crea que el ABS constituye una excusa para no conducir bien:**

*El ABS no es una solución para la conducción peligrosa o descuidada; si se conduce a velocidades excesivas o si no se deja una distancia prudencial con respecto al vehículo que está delante suyo, conducir sobre el hielo y nieve, y cuando se produce un acuaplaneo (fricción de los neumáticos reducida por el agua del camino). De igual forma puede sufrir un accidente.*

### **NOTA**

- *Las distancias para el frenado serán más largas en superficies flojas, (por ejemplo, en la nieve o pedregullo), que están asentadas sobre una superficie dura. Un vehículo con un sistema de frenos normal puede frenar en menos tiempo en estas condiciones porque los neumáticos crean un montículo durante el patinaje.*
- *El sonido del ABS funcionando puede ser escuchado al arrancar el motor o inmediatamente después de arrancar el motor; sin embargo, no indica un malfuncionamiento.*

## Sistema de control de tracción (TCS)

El sistema de control de tracción (TCS) mejora la tracción y la seguridad controlando el par del motor y el frenado. Cuando el TCS detecta que una de las ruedas patina, baja el par del motor y acciona los frenos para evitar la pérdida de tracción.

Esto significa que sobre una superficie resbalosa, el motor se ajusta automáticamente para brindar la mejor potencia a las ruedas evitando que patinen y pierdan tracción.

La advertencia se enciende cuando el sistema tiene un malfuncionamiento. Consulte un concesionario autorizado Mazda y haga inspeccionar el vehículo en la página 7-34.

### ADVERTENCIA

**No deje de conducir prudentemente aunque su vehículo esté equipado con el sistema de control de tracción (TCS):**

*El sistema de control de tracción (TCS) no puede compensar la conducción imprudente y maniobras peligrosas, la velocidad excesiva, conducir muy cerca del vehículo que va adelante o el acuaplaneo (la reducción de la fricción de las ruedas y el contacto con el camino debidos a la presencia de agua en la superficie del camino). De igual forma puede sufrir un accidente.*

**Use neumáticos para nieve o cadenas para nieve a baja velocidad cuando los caminos estén cubiertos de hielo y/o nieve:**

*Conducir sin dispositivos de tracción apropiados sobre caminos cubiertos de nieve y/o hielo es peligroso. El sistema de control de tracción (TCS) solo no puede proveerle de la tracción adecuada y aún con este sistema pueden ocurrir accidentes.*

### NOTA

*Para desactivar el TCS, oprima el interruptor TCS OFF (página 4-110).*

### ▼ Indicador TCS/DSC



Este indicador permanecerá encendido durante unos segundos cuando el encendido se gira a ON. Si el TCS, el DSC o el control de estabilidad de tráiler (TSC) está funcionando, el indicador destellará.

Si la luz permanece encendida, el TCS, DSC o el sistema de frenado asistido podría tener un problema y podrían no funcionar correctamente. Consulte sobre el tema con un concesionario autorizado Mazda.

### NOTA

- *Además de que destelle el indicador, se sentirá un tirón suave proveniente del motor. Esto indica que el TCS/DSC funciona correctamente.*
- *En superficies resbalosas, como nieve fresca, será imposible alcanzar altas rpm con el TCS activado.*

▼ **Indicador TCS OFF\***

**TCS  
OFF**

Este indicador permanecerá encendido durante unos segundos cuando el encendido se gira a ON.

También se enciende cuando se oprime el interruptor TCS OFF y se desconecta el TCS.

Consulte la sección Interruptor TCS OFF en la página 4-110.

Si la luz permanece encendida y el TCS no está apagado, lleve su vehículo a un concesionario autorizado Mazda. El DSC puede tener un malfuncionamiento.

▼ **Interruptor TCS OFF\***

Oprima el interruptor TCS OFF para desconectar el TCS. El indicador TCS OFF del grupo de instrumentos y el indicador del interruptor TCS OFF se encienden.

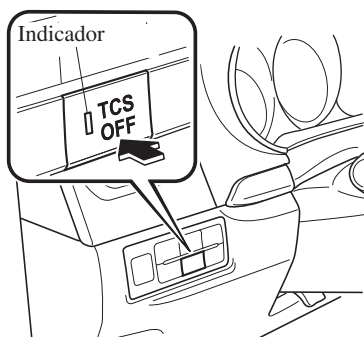

Oprima otra vez el interruptor para volver a encender el TCS. El indicador TCS OFF

y el indicador de interruptor TCS OFF se apagarán.

**NOTA**

- Cuando el TCS está conectado e intenta sacar el vehículo cuando está atrapado, o al conducirlo a través de nieve recién caída, el TCS (parte del DSC) se activará. Pisando el acelerador no se aumentará la fuerza del motor y será difícil sentir el vehículo. Cuando esto suceda, desconecte el TCS.
- Si el TCS está desconectado cuando apaga el motor, se conectará automáticamente cuando el encendido se gira a ON.
- Dejando el TCS conectado se logrará la mejor tracción posible.
- Si se mantiene oprimiendo el interruptor TCS OFF durante 10 segundos o más, el TCS no se puede desconectar si se oprime el interruptor TCS OFF. En ese caso, el interruptor TCS OFF funcionará normalmente cuando se vuelve a ON el encendido después de cambiarlo a OFF.

## Control de estabilidad dinámica (DSC)

El Control dinámico de estabilidad (DSC) controla automáticamente el frenado y el par del motor junto con los sistemas como el ABS y TCS para controlar el deslizamiento lateral al conducir sobre superficies resbalosas, o durante maniobras repentinas o evasivas, mejorando la seguridad del vehículo.

Consulte el ABS (página 4-108) y TCS (página 4-109).

El DSC funciona a velocidades mayores de 20 km/h (12 mph).

La advertencia se enciende cuando el sistema tiene un malfuncionamiento. Consulte un concesionario autorizado Mazda y haga inspeccionar el vehículo en la página 7-34.

## ⚠ ADVERTENCIA

**No se confíe en el control de estabilidad dinámica como un sustituto de la conducción segura:**

*El control de estabilidad dinámica (DSC) no puede compensar la conducción irresponsable e insegura, la velocidad excesiva, el seguir a otro vehículo bien cerca, y el acuaplaneo (la reducción de la fricción del neumático y el contacto con el pavimento debido al agua sobre la superficie del camino). De igual forma puede sufrir un accidente.*

## ⚠ PRECAUCIÓN

- *El DSC podría no funcionar correctamente a menos que se cumpla lo siguiente:*
  - *Use neumáticos del tamaño correcto especificado para su Mazda en las 4 ruedas.*
  - *Use neumáticos del mismo fabricante, marca y patrón de diseño en las 4 ruedas.*
  - *No mezcle neumáticos usados.*
- *El DSC podría no funcionar correctamente cuando se usan cadenas o un neumático de repuesto temporal debido al cambio del diámetro del neumático.*

## ▼ Indicador TCS/DSC



Este indicador permanecerá encendido durante unos segundos cuando el encendido se gira a ON. Si el TCS, el DSC o el control de estabilidad de tráiler (TSC) está funcionando, el indicador destellará.

Si la luz permanece encendida, el TCS, DSC o el sistema de frenado asistido podría tener un problema y podrían no funcionar correctamente. Consulte sobre el tema con un concesionario autorizado Mazda.

## Control de estabilidad de tráiler (TSC)

Si el vehículo se balancea mientras se conduce remolcando un tráiler, el control de estabilidad de tráiler (TSC) controla automáticamente el freno y el par del motor para suprimir el balanceo y mejorar la estabilidad del vehículo.

El control de estabilidad de tráiler (TSC) se puede usar a una velocidad del vehículo de aproximadamente 65 km/h (40 mph) o más.

Cuando el control de estabilidad de tráiler (TSC) funciona mientras conduce el vehículo, el indicador TCS/DSC destellará.

Consulte la sección Indicador TCS/DSC en la página 4-111.

## ADVERTENCIA

### **No confíe solamente en el control de estabilidad de tráiler (TSC)**

La estabilidad del vehículo es limitada incluso si se usa el control de estabilidad de tráiler (TSC). Conduzca con cuidado para evitar accidentes.

En particular, si el indicador TCS/DSC está destellando, conduzca el vehículo con cuidado ya que se encuentra en una condición de menor estabilidad y puede balancearse más fácilmente. Conduzca con cuidado y de acuerdo con las condiciones del camino, el vehículo y el tráiler.

## PRECAUCIÓN

- El control de estabilidad de tráiler (TSC) podría no funcionar correctamente a menos que se cumpla lo siguiente:
  - Use neumáticos del tamaño correcto especificado para su Mazda en las cuatro ruedas.
  - Use neumáticos del mismo fabricante, marca y patrón de diseño en las cuatro ruedas.
  - No mezcle neumáticos usados.
- El control de estabilidad de tráiler (TSC) podría no funcionar correctamente cuando se usan cadenas o un neumático de repuesto temporal debido al cambio del diámetro del neumático.

### **NOTA**

- El control de estabilidad de tráiler (TSC) usa las funciones TCS/DSC. El control de estabilidad de tráiler (TSC) no funciona si hay un malfuncionamiento en el TCS/DSC (el indicador TCS/DSC se enciende).
- Cuando el control de estabilidad de tráiler (TSC) está funcionando, las luces de freno podrían encenderse.
- Para más información sobre el remolque de tráiler, consulte la sección Remolque de tráiler (EE.UU. y Canadá) en la página 3-64.

## Asistencia de tracción todo terreno\*

Cuando los neumáticos del vehículo se hunden en el barro, la arena o la nieve profunda, las funciones de la asistencia de tracción todo terreno evitan que las ruedas motrices giren y ayudan a liberar los neumáticos que están atascados.

No conduzca por caminos rocosos y lechos de ríos.

### ⚠ ADVERTENCIA

#### **No confíe completamente en la asistencia de tracción todo terreno.**

La asistencia de tracción todo terreno tiene sus limitaciones. Conduzca siempre de forma segura según las condiciones de la carretera. No conduzca de forma imprudente, de lo contrario podría provocar un accidente. Además, no conduzca el vehículo bajo las siguientes condiciones mientras la asistencia de tracción todo terreno esté en funcionamiento. De lo contrario, podría afectar negativamente a las piezas de la transmisión, lo que podría provocar un accidente.

- El vehículo se conduce por carreteras pavimentadas.
- Se utilizan neumáticos o un neumático de repuesto temporal de un tamaño especificado diferente.
- Se utilizan cadenas para nieve.

### ⚠ PRECAUCIÓN

La asistencia de tracción todo terreno es una función que ayuda a liberar los neumáticos que están atascados. Cuando no sea necesario utilizar esta función, evite conducir el vehículo de forma continua con la asistencia de tracción todo terreno activada.

#### **(Vehículo equipado con grupo de instrumentos tipo A/B)**

Si el vehículo se conduce de forma continua con la asistencia de tracción todo terreno activada, es posible que aparezca la indicación de advertencia AWD.

#### **(Vehículo equipado con grupo de instrumentos tipo C)**

Si el vehículo se conduce de forma continua con la asistencia de tracción todo terreno activada, la luz de advertencia AWD puede destellar.

Consulte la sección *Si se enciende o destella una de las luces de advertencia en la página 7-30.*

#### **NOTA**

El vehículo puede vibrar o puede escuchar un sonido de funcionamiento mientras la asistencia de tracción todo terreno está en funcionamiento o activada, sin embargo, esto no indica que haya un problema.

#### **▼ Indicador de asistencia de tracción todo terreno**



- Cuando el encendido se cambia a ON, el indicador se enciende y luego se apaga después de algunos segundos.

- Al oprimir el interruptor de asistencia de tracción todo terreno para que se active la asistencia de tracción todo terreno, el indicador se enciende.
- En las siguientes condiciones se podría indicar un problema en el sistema. Haga inspeccionar su vehículo por un concesionario autorizado Mazda.
  - El indicador no se enciende cuando el encendido se gira a ON o permanece encendido.
  - El indicador se enciende, aunque no se haya operado la asistencia de tracción todo terreno.

### ▼ Interruptor de asistencia de tracción todo terreno

Cuando se oprime el interruptor después de detener el vehículo, la asistencia de tracción todo terreno se pone en funcionamiento.

El indicador de asistencia de tracción todo terreno en el grupo de instrumentos y el indicador del interruptor de asistencia de tracción todo terreno se encienden.

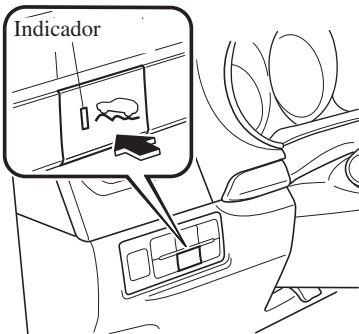

Si se oprime nuevamente el interruptor, la asistencia de tracción todo terreno se detiene y el indicador de asistencia de tracción todo terreno y el indicador del

interruptor de asistencia de tracción todo terreno se apagan.

### **NOTA**

*Si el motor se detiene con la asistencia de tracción todo terreno en funcionamiento, la asistencia de tracción todo terreno se detiene cuando se arranca el motor la próxima vez.*



## Selección de marcha

La selección de marcha es un sistema que cambia el modo de conducción del vehículo. Cuando se selecciona el modo deportivo, se mejora la respuesta del vehículo al uso del acelerador. Esto le brinda una aceleración rápida adicional que puede ser necesaria para realizar maniobras con seguridad como cambiar de carril, entrar en carreteras o pasar a otros vehículos.

### **PRECAUCIÓN**

*No use el modo deportivo al conducir en caminos resbalosos como caminos húmedos o cubiertos de nieve. Podría causar patinadas de los neumáticos.*

### **NOTA**

- *Cuando se selecciona el modo deportivo, la conducción a mayores velocidades del motor puede aumentar el consumo de combustible. Mazda recomienda que cancele el modo deportivo para la conducción normal.*
- *El modo de conducción no se puede cambiar en las siguientes condiciones:*
  - *El ABS/TCS/DSC está funcionando*
  - *El sistema de control de crucero de radar de Mazda con función Parar y continuar (MRCC con función Parar y continuar)/control de crucero está funcionando.*
  - *Se gira el volante abruptamente*

### **▼ Interruptor de selección de marcha**

Oprima el interruptor de selección de marcha hacia adelante (“SPORT”) para seleccionar el modo deportivo.

Tire del interruptor de selección de marcha hacia atrás (“—”) para cancelar el modo deportivo.

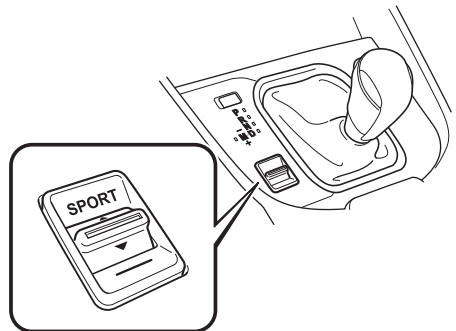

## Selección de marcha

---

### NOTA

- En los siguientes casos, se cancela la selección de marcha.
  - El encendido está desconectado.
  - El sistema de control de crucero de radar de Mazda con función Parar y continuar (MRCC con función Parar y continuar)/control de crucero está ajustado.
- Dependiendo de las condiciones de marcha cuando se selecciona el modo deportivo, el vehículo podría rebajar un cambio o acelerar ligeramente.

### ▼ Indicación de modo de selección

## SPORT

La luz se ilumina en el modo DEPORTIVO.

### NOTA

*El indicador destella varias veces para indicar que el modo no se puede cambiar a DEPORTIVO incluso si se oprime el interruptor de selección de marcha en las siguientes condiciones:*

- El ABS/TCS/DSC está funcionando
- El sistema de control de crucero de radar de Mazda con función Parar y continuar (MRCC con función Parar y continuar)/control de crucero está funcionando.
- El vehículo está girando o conduciendo en una carretera curva.

## Funcionamiento i-ACTIV AWD\*

La AWD permite la conducción en caminos cubiertos de nieve o hielo, arena o barro, así como en subidas pronunciadas y otras superficies resbalosas.

Un malfuncionamiento del sistema o en las condiciones de funcionamiento se indica mediante una advertencia.

Consulte un concesionario autorizado Mazda y haga inspeccionar el vehículo en la página 7-34.

### **ADVERTENCIA**

#### **Nunca haga girar libremente una rueda que está levantada del suelo:**

*Es peligroso cuando una rueda gira libremente al estar levantada del suelo debido a que el vehículo se ha quedado atascado o en pozo. El conjunto de la transmisión se podría dañar seriamente lo que puede provocar un accidente o incluso un sobrecalentamiento y pérdidas de aceite y un incendio.*

### ▼ **Conducción con tracción en todas las ruedas (AWD)**

### **ADVERTENCIA**

#### **Evite girar muy cerrado, andar muy rápido y maniobrar abruptamente cuando conduzca estos vehículos:**

*Las curvas muy cerradas, andar muy rápido y las maniobras abruptas de este vehículo son peligrosas pues pueden resultar en el aumento de los riesgos de pérdida del control del vehículo, vuelcos, heridas personales o la muerte.*

*Este vehículo tiene un centro de gravedad alto. Los vehículos con un centro de gravedad alto como los vehículo utilitarios y con tracción en todas las ruedas se comportan diferente que los vehículos con un centro de gravedad más bajo.*

*Los vehículos utilitarios y con tracción en todas las ruedas no son diseñados para dar curvas a alta velocidad así como los automóviles deportivos no son diseñados para desempeñarse satisfactoriamente a campo traviesa. Además, los vehículos utilitarios tienen una tasa de vuelcos significativamente mayor que la de otros tipos de vehículos.*

**Conduzca cuidadosamente cuando el vehículo está cargada, baje la velocidad del vehículo y aplique los frenos un poco antes:**

*Las maniobras abruptas y las frenadas repentinas al conducir un vehículo cargado son peligrosas debido a que el comportamiento de un vehículo con un centro de gravedad alto es diferente entre cuando está cargado y cuando no lo está, y puede resultar en la pérdida del control del vehículo y en un accidente.*

## ▼ Neumáticos y cadenas para nieve

La condición de los neumáticos es muy importante para el desempeño del vehículo. Además, para evitar efectos adversos en la conducción, tenga en cuenta lo siguiente:

### Neumáticos

- Al cambiar los neumáticos, siempre cambie los neumáticos delantero y trasero a la misma vez.
- Todos los neumáticos deben ser del mismo tamaño, fabricante, marca y diseño. Tenga mucho cuidado use neumáticos para nieve u otro tipo de neumáticos para invierno.
- No mezcle neumáticos usados con neumáticos nuevos.
- Inspeccione la presión de aire de los neumáticos en los intervalos especificados y ajuste a la presión especificada.

### **NOTA**

*Verifique la etiqueta de presión de aire en el bastidor de la puerta del conductor por la presión correcta de aire de los neumáticos.*

- Asegúrese de equipar el vehículo con neumáticos genuinos del tamaño especificado, en todas las ruedas. Con AWD, el sistema se calibra para todas las 4 ruedas de las mismas medidas.

### Cadenas para nieve

- Instale cadenas para nieve en los neumáticos delanteros.
- No use cadenas para nieve en las ruedas traseras.
- No conduzca el vehículo más rápido de 30 km/h (19 mph) con las cadenas para nieve instaladas.
- No conduzca el vehículo con cadenas para nieve en condiciones en que no haya nieve ni hielo.

### ▼ Remolque

Si fuera necesario, haga remolcar el vehículo con las 4 ruedas completamente levantadas del suelo.

Consulte la sección Descripción del remolque en la página 7-26.

## Dirección asistida

- La dirección asistida sólo funciona cuando el motor está funcionando. Si el motor está apagado o si el sistema de la dirección asistida no funciona, todavía podrá seguir controlando la dirección pero será necesario hacerlo con más fuerza.

Si la dirección se sintiera más dura de lo normal cuando conduce normalmente o vibra la dirección, consulte con un concesionario autorizado Mazda.

- La indicación de advertencia/luz de advertencia le avisa al conductor de anomalías en el sistema y de las condiciones de funcionamiento. Además, el zumbador también se podría activar dependiendo de la anomalía en el sistema o condición del funcionamiento.

Consulte la sección Pare el vehículo en un lugar seguro inmediatamente en la página 7-31.

Consulte la sección Zumbador de advertencia de dirección hidráulica en la página 7-55.



### **PRECAUCIÓN**

*No se debe girar el volante de la dirección completamente hacia la derecha o hacia la izquierda durante más de 5 segundos seguidos con el motor en marcha en vacío. Esto podría dañar el sistema de la dirección asistida.*

## i-ACTIVSENSE\*

i-ACTIVSENSE es un término colectivo que cubre una serie de sistemas de seguridad avanzados y de soporte del conductor que hacen uso de una cámara sensora hacia adelante (FSC) y los sensores de radar. Estos sistemas consisten de sistemas de seguridad activos y de seguridad pre-choque.

Estos sistemas fueron diseñados para asistir al conductor a conducir con seguridad reduciendo el esfuerzo del conductor y ayudándole a evitar choques o reducir sus consecuencias. Sin embargo, debido a que cada sistema tiene sus limitaciones, conduzca siempre cuidadosamente y no confíe sólo en estos sistemas.

### ▼ Tecnología de seguridad activa

La tecnología de seguridad activa permite la conducción con seguridad ayudando al conductor a reconocer los peligros potenciales y evitar accidentes.

#### Sistemas de apoyo a la atención del conductor

##### Visibilidad nocturna

Sistema de iluminación delantero adaptable (AFS).....página 4-123

Sistema de control de luces de carretera (HBC).....página 4-124

##### Detección del lado izquierdo/derecho y trasero

Sistema de advertencia de abandono de carril (LDWS).....página 4-164

Monitoreo de punto ciego (BSM).....página 4-127

##### Reconocimiento de señal de camino

Sistema de reconocimiento de señales de tránsito (TSR).....página 4-133

##### Reconocimiento de distancia entre vehículos

Sistema de soporte de reconocimiento de distancia (DRSS).....página 4-139

##### Detección de cansancio de conductor

Alerta de atención de conductor (DAA).....página 4-143

##### Detección de obstrucción trasera cuando deja un espacio de estacionamiento

Alerta de tránsito cruzando atrás (RCTA)..... página 4-145

##### Reconocimiento de sonido envolvente

Monitor de vista de 360° (Mazda Connect (Tipo A))..... página 4-191

Monitor de vista de 360° (Mazda Connect (Tipo B)).....página 4-219

## **Sistemas de soporte a la conducción**

### **Distancia entre vehículos**

Control de crucero de radar de Mazda con función Parar y continuar (MRCC con función Parar y continuar)..... página 4-149

### **Abandono de carril**

Sistema de asistencia de mantenimiento en carril (LAS)..... página 4-164

### **▼ Tecnología de seguridad pre-choque**

La tecnología de seguridad pre-choque fue diseñada para asistir al conductor para prevenir los choques o reducir la severidad de las situaciones cuando no se pueden evitar.

### **Reducción de daños de choque en rangos de baja velocidad del vehículo**

#### **Conduciendo hacia adelante**

Soporte de freno de ciudad inteligente [Hacia adelante] (SCBS F)..... página 4-180

Soporte de freno de ciudad inteligente avanzado (Advanced SCBS)..... página 4-176

#### **Conducción en marcha atrás**

Soporte de freno de ciudad inteligente [Hacia atrás] (SCBS R)..... página 4-184

### **Reducción de daños de choques en rangos de velocidad medios/altos**

Soporte de freno inteligente (SBS)..... página 4-188

### **▼ Cámara y sensores**

#### **Cámara sensora hacia adelante (FSC)**

La cámara sensora hacia adelante (FSC) detecta las indicaciones de carril y reconoce los faros, luces de cola y luces de la ciudad durante la conducción nocturna. Además, también detecta el vehículo delante, peatones u obstrucciones. Los siguientes sistemas también usan la cámara sensora hacia adelante (FSC).

- Sistema de control de luces de carretera (HBC)
- Alerta de atención de conductor (DAA)
- Sistema de asistencia de mantenimiento en carril (LAS) y sistema de advertencia de abandono de carril (LDWS)
- Sistema de reconocimiento de señales de tránsito (TSR)
- Soporte de freno de ciudad inteligente avanzado (Advanced SCBS)
- Soporte de freno de ciudad inteligente [Hacia adelante] (SCBS F)
- Soporte de freno inteligente (SBS)
- Control de crucero de radar de Mazda con función Parar y continuar (MRCC con función Parar y continuar)

La cámara sensora hacia adelante (FSC) está instalada en la parte de arriba del parabrisas cerca del espejo retrovisor.

Consulte la sección Cámara sensora hacia adelante (FSC) en la página 4-250.

## **Sensor de radar (delantero)**

El sensor de radar (delantero) funciona detectando las ondas de radio enviadas por el radar al ser reflejadas por un vehículo adelante del suyo. Los siguientes sistemas también usan el sensor de radar (delantero).

- Control de cruceo de radar de Mazda con función Parar y continuar (MRCC con función Parar y continuar)
- Sistema de soporte de reconocimiento de distancia (DRSS)
- Soporte de freno inteligente (SBS)

El sensor de radar (delantero) está montado detrás de la rejilla delantera.

Consulte la sección Sensor de radar (Delantero) en la página 4-256.

## **Sensores de radar (traseros)**

Los sensores de radar (traseros) funcionan detectando las ondas de radio enviadas por el radar al ser reflejadas por un vehículo que se acerca por detrás o una obstrucción. Los siguientes sistemas también usan los sensores de radar (traseros).

- Monitoreo de punto ciego (BSM)
- Alerta de tránsito cruzando atrás (RCTA)

Los sensores de radar (traseros) están instalados dentro del paragolpes trasero, uno del lado izquierdo y otro del lado derecho.

Consulte la sección Sensores de radar (Trasero) en la página 4-259.

## **Sensores de ultrasonido (traseros)**

Los sensores de ultrasonido (traseros) funcionan detectando las ondas ultrasónicas reflejadas por las obstrucciones en la parte trasera enviadas por los sensores de ultrasonido. Los siguientes sistemas también usan los sensores de ultrasonido (traseros).

- Soporte de freno de ciudad inteligente [Hacia atrás] (SCBS R)

Los sensores de ultrasonido (traseros) están montados en el paragolpes trasero.

Consulte la sección Sensores de ultrasonido (traseros) en la página 4-261.

## **Cámara delantera/cámaras laterales/cámara de vista trasera**

La cámara delantera, las cámaras laterales y la cámara trasera toman imágenes del área que rodea el vehículo. El monitor de vista de 360° utiliza cada cámara.

Las cámaras son instaladas en el paragolpes delantero, los espejos de las puertas y la compuerta trasera.

Consulte la sección Cámara delantera/cámaras laterales/cámara trasera en la página 4-262.



## **Sistema de iluminación delantero adaptable (AFS)\***

El sistema de iluminación delantera adaptable (AFS) ajusta automáticamente los faros a la izquierda o derecha junto con el funcionamiento del volante después que los faros se hayan encendido.

Un malfuncionamiento del sistema o en las condiciones de funcionamiento se indica mediante una advertencia.

Consulte la sección Consulte al concesionario autorizado Mazda y haga inspeccionar el vehículo en la página 7-34.

### **NOTA**

*La función de sistema de iluminación delantero adaptable (AFS) se puede activar/desactivar usando la función de personalización.*

*Consulte la sección Ajustes en el manual para el propietario de Mazda Connect.*

## Sistema de control de luces de carretera (HBC)\*

El HBC determina las condiciones en la parte delantera del vehículo mientras conduce en la oscuridad usando la cámara sensora hacia adelante (FSC) para cambiar automáticamente los faros entre las luces de carretera y las luces de cruce.

Consulte la sección Cámara sensora hacia adelante (FSC) en la página 4-250.

Mientras conduce el vehículo a una velocidad de aproximadamente 30 km/h (19 mph) o más, los faros cambian a luces de carretera cuando no hay vehículos delante suyo o aproximándose en la dirección opuesta.

El sistema cambia los faros a luces de cruce cuando ocurre una de las siguientes cosas:

- El sistema detecta un vehículo o los faros/luces de un vehículo que se aproxima en dirección opuesta.
- Se conduce el vehículo por caminos alumbrados a lo largo por luces o en calles bien iluminadas de ciudades y pueblos.
- Se conduce el vehículo a menos de aproximadamente 20 km/h (12 mph).

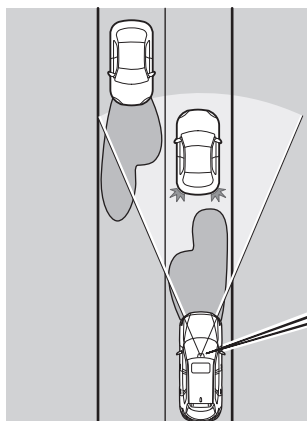

La distancia de reconocimiento de la cámara sensora hacia adelante (FSC) varía de acuerdo a las condiciones de alrededor.



La advertencia se enciende cuando el sistema tiene un malfuncionamiento.

Consulte la sección Consulte al concesionario autorizado Mazda y haga inspeccionar el vehículo en la página 7-34.

### **! PRECAUCIÓN**

- *No ajuste la altura del vehículo, modifique los faros, o desmonte la cámara, de lo contrario el sistema podría funcionar normalmente.*
- *No confíe excesivamente en el HBC y conduzca el vehículo prestando atención a la seguridad. Si fuera necesario cambie manualmente los faros entre luces de carretera y luces de cruce.*

**NOTA**

*La sincronización con la que el sistema cambia las luces de los faros en las siguientes condiciones. Si el sistema no cambia las luces de los faros adecuadamente, cambia manualmente entre las luces de carretera y las luces de cruce de acuerdo a la visibilidad, así como las condiciones del camino y el tránsito.*

- Cuando haya fuentes de luz en el área como iluminación pública, carteles iluminados y señales de tránsito.
- Cuando hayan objetos reflectivos alrededor del área como placas y señales reflectivas.
- Cuando la visibilidad se reduce durante la lluvia, nieve y niebla.
- Al conducir en caminos con curvas cerradas u en zonas con ondulaciones.
- Cuando los faros/luces traseras de los vehículos delante del suyo o en dirección opuesta están atenuados o apagados.
- Cuando hay suficiente oscuridad como al amanecer o atardecer.
- Cuando el compartimiento para equipajes está cargado con objetos pesados o los asientos traseros están ocupados.
- Cuando la visibilidad están reducida debido a que un vehículo delante del suyo tira agua desde su neumáticos a su parabrisas.

**▼ Para usar el sistema**

El HBC funciona para cambiar los faros automáticamente entre luces de carretera y luces de cruce después que se cambia el encendido a ON y el interruptor de faros se encuentra en la posición AUTO y la posición de luces de carretera.

El HBC determina que está oscuro basándose en el brillo del área alrededor.

A la misma vez, se enciende el HBC (verde) en el panel de instrumentos.

**NOTA**

- Cuando la velocidad del vehículo es de aproximadamente 30 km/h (19 mph) o más, los faros cambian automáticamente a luces de carretera cuando no hay vehículos delante o aproximándose en la dirección opuesta. Cuando la velocidad del vehículo es menos de aproximadamente 20 km/h (12 mph), el HBC cambia los faros a luces de cruce.
- Las luces de cruce no cambiarán a las luces de carretera cuando da una curva.
- El funcionamiento de la función del HBC se puede desactivar. Consulte la sección Ajustes en el manual de utilización de Mazda Connect.

## ▼ Cambio manual

### Cambio a luces de cruce

Mueva la palanca a la posición de luces de cruce.

El indicador HBC (verde) se apaga.

### Cambio a luces de carretera

Gire el interruptor de faros a la posición .

El indicador del HBC (verde) se apaga y se enciende .

## Monitoreo de punto ciego (BSM)\*

El BSM fue diseñado para ayudar al conductor a verificar el área de atrás del vehículo a ambos lados durante un cambio de senda notificando al conductor de la presencia de vehículos que se aproximan desde atrás en una senda más cercana.

El BSM detecta los vehículos que se aproximan desde atrás mientras se desplaza en dirección hacia delante a 10 km/h (6,3 mph) o más rápido y notifica al conductor encendiendo el indicador de advertencia de BSM y exhibiendo la pantalla de detección de vehículo.

Si se acciona la palanca de señales de viraje para señalar un giro en la dirección en que el indicador de advertencia de BSM está encendido mientras se detecta un vehículo acercándose, el BSM notifica al conductor de un posible peligro encendiendo el indicador de advertencia de BSM, y activando el sonido de advertencia y la exhibición de indicador de pantalla de advertencia.

El área de detección en este sistema cubre los carriles a ambos lados del vehículo y desde la parte de atrás de las puertas delanteras hasta aproximadamente 50 m (164 pies) detrás del vehículo.

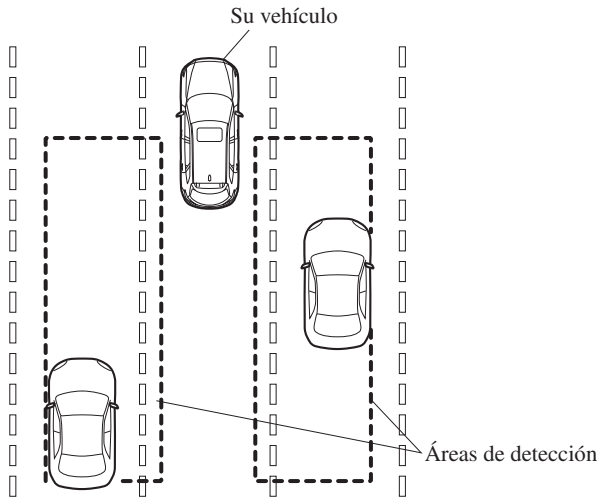

## ADVERTENCIA

### **Siempre verifique visualmente el área alrededor antes de indicar un cambio de carril:**

El sistema fue solo diseñado para asistirlo a verificar por vehículos en la parte de atrás al hacer un cambio de carril. Debido a ciertas limitaciones en el funcionamiento de este sistema, el indicador de advertencia de BSM, el sonido de advertencia y la exhibición de indicador de pantalla de advertencia podría no activarse o podría ser demorada incluso si hay un vehículo en un carril adyacente. Siempre es responsabilidad del conductor verificar hacia atrás.

### **NOTA**

- El BSM funcionará cuando se cumplan todas las siguientes condiciones:
  - El encendido se gira a ON.
  - Se desconecta el indicador de BSM OFF en el panel de instrumentos.
  - La velocidad del vehículo es de aproximadamente 10 km/h (6,3 mph) o más rápida.
- El BSM podría no funcionar correctamente en las siguientes circunstancias:
  - La velocidad del vehículo baja a menos de aproximadamente 10 km/h (6,3 mph) incluso a pesar de que el indicador del interruptor de BSM OFF está apagado.
  - La palanca selectora se cambia a posición R y el vehículo anda marcha atrás.
  - El radio de giro es pequeño (al hacer una curva cerrada, girar en una intersección).
- En los siguientes casos, el indicador BSM OFF se enciende y el sistema deja de funcionar. Si el indicador BSM OFF permanece encendido, haga inspeccionar el vehículo en un concesionario autorizado Mazda tan pronto como sea posible.
  - Se detecta algún problema con el sistema incluyendo los indicadores de advertencia de BSM.
  - Ha ocurrido una gran desviación en la posición de instalación de un sensor de radar (trasero) en el vehículo.
  - Hay una gran acumulación de nieve o hielo en el paragolpes trasero cerca de un sensor de radar (trasero). Retire la nieve, hielo o barro que pueda haber en el paragolpes trasero.
  - Conducir sobre caminos cubiertos de nieve durante largos periodos.
  - La temperatura cerca de los sensores de radar (traseros) se vuelve extremadamente caliente por conducir durante largos periodos de tiempo en bajada en el verano.
  - El voltaje de la batería ha bajado.
- Bajo las siguientes condiciones, los sensores de radar (traseros) no pueden detectar objetos o podría resultar difícil de detectarlos.
  - Un vehículo que se encuentra en el área de detección en un carril adyacente hacia atrás pero que no se está aproximando. El BSM determina la condición basada en los datos de detección del radar.

- Un vehículo se desplaza a lo largo de su vehículo a casi la misma velocidad durante un periodo extenso de tiempo.
- Vehículos que se aproximan en la dirección opuesta.
- Un vehículo en un carril adyacente está intentando pasar su vehículo.
- Un vehículo se encuentra en el carril adyacente en un camino con carriles extremadamente anchos. El área de detección de los sensores de radar (traseros) se ajusta al ancho del camino de las autopistas.
- En los siguientes casos, el destello del indicador de advertencia de BSM y la activación de la advertencia sonora y el indicador de pantalla de advertencia podrían no activarse o resultar demoradas.
  - Un vehículo cambia de carril desde 2 carriles adyacentes.
  - Conduciendo en cuestas pronunciadas.
  - Cruzando la cima de una colina o un paso de montaña.
  - Cuando hay una diferencia en la altura entre su carril y el carril adyacente.
  - Directamente después que el sistema BSM se puede usar al cambiar el ajuste.
- Si el ancho del camino es extremadamente angosto, se pueden detectar vehículos de 2 carriles. El área de detección de los sensores de radar (traseros) se ajusta al ancho del camino de las autopistas.
- El indicador de advertencia de BSM se puede encender y la pantalla de detección de vehículo puede exhibirse en la exhibición en respuesta a objetos estacionarios (guardarrieles, túneles, paredes laterales y vehículos estacionados) en el camino o a un lado del camino.

Objetos como guardarrieles y paredes de cemento a lo largo del vehículo.

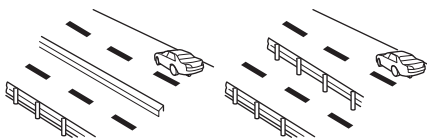

Lugares donde el ancho entre los guardarrieles o paredes de cada lado del vehículo se angosta.

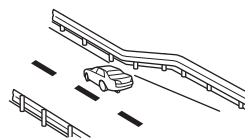

Las paredes a la entrada y salida de los túneles, curvas.

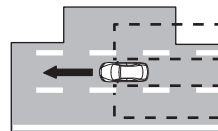
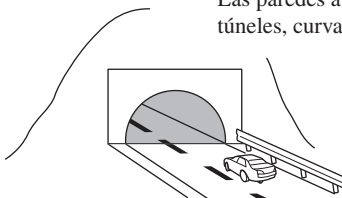

- Un indicador de advertencia del BSM puede destellar o el bip de advertencia y el indicador de pantalla de advertencia se pueden activar varias veces al girar en un cruce dentro de la ciudad.

- *Desactive el BSM cuando arrastre un tráiler o cuando haya un accesorio como un portabicicletas en la parte trasera del vehículo. De lo contrario las ondas de radio del radar se bloquearán haciendo que el sistema no funcione normalmente.*
- *En los siguientes casos, podría ser difícil ver los indicadores de advertencia de BSM encendidos/destellando que se encuentran en los espejos de las puertas.*
  - *La nieve o hielo se adhiere en los espejos de las puertas.*
  - *El vidrio de la puerta delantera está empañado o cubierto de nieve, escarcha o polvo.*
- *Los sensores de radar (traseros) de BSM pueden estar reglamentados por las leyes relacionadas a ondas de radio del país donde se conduce el vehículo. Los sensores en este sistema fueron aprobados para el uso en los EE.UU. (incluyendo sus territorios), Canadá y México. Si un vehículo con un BSM es conducido en un país que no sea EE.UU., Canadá o México, puede ser necesaria la autorización del país por donde se conduce el vehículo.*
- *El sistema cambia a la función de alerta de tránsito cruzando atrás cuando la palanca selectora se cambia a la posición de marcha atrás (R).  
Consulte la sección *Alerta de tránsito cruzando atrás (RCTA)* en la página 4-145.*

## ▼ **Indicador de advertencia de monitoreo de punto ciego (BSM)/Indicador de exhibición/Advertencia sonora de monitoreo de punto ciego (BSM)**

El sistema BSM o el sistema de alerta de tránsito cruzando atrás (RCTA) notifican al conductor de la presencia de vehículos en carriles adyacentes a la parte de atrás de su vehículo usando el indicador de advertencia de BSM, la advertencia sonora y el indicador de exhibición de BSM mientras los sistemas están activados.



## **Indicadores de advertencia BSM**

Los indicadores de advertencia de BSM están equipados en los espejos de puerta izquierdo y derecho. Los indicadores de advertencias se encienden cuando detecta un vehículo que se aproxima desde atrás en una senda adyacente.

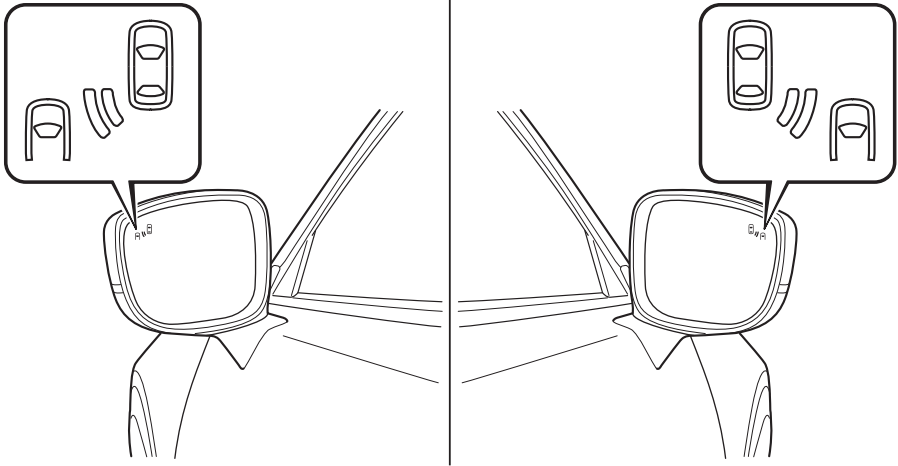

Cuando el encendido se cambia a ON, el indicador de advertencia de malfuncionamiento se enciende momentáneamente y luego se apaga después de algunos segundos.

### **Conducción en avance (funcionamiento del BSM)**

El BSM detecta a los vehículos que se acercan desde atrás y enciende los indicadores advertencias de BSM equipados en los espejos de puertas de acuerdo con las condiciones. Además, mientras se enciende un indicador de advertencia de BSM, si la palanca de señales de viraje se acciona para señalar un giro en la dirección en que el indicador de advertencia de BSM se encuentra encendido, el indicador de advertencia de BSM destellará.

### **Conduciendo hacia atrás (Funcionamiento del sistema de alerta de tránsito cruzando atrás (RCTA))**

El sistema de alerta de tránsito cruzando atrás (RCTA) detecta los vehículos que se aproximan desde la izquierda o derecha de su vehículo y hace destellar los indicadores de advertencia de BSM.

### **Función para cancelación del atenuador de iluminación**

Si los indicadores de advertencia de BSM se encienden cuando las luces de estacionamiento están encendidas, el brillo de los indicadores de advertencia de BSM se atenúan.

Si los indicadores de advertencia de BSM fueran difíciles de ver debido al resplandor del brillo alrededor al conducir sobre caminos cubiertos de nieve o con niebla, oprima el botón

de cancelación de atenuador para cancelar el atenuador y aumentar el brillo de los indicadores de advertencias de BSM cuando estén encendidos.

Consulte la sección Iluminación del tablero de instrumentos en la página 4-19, 4-35.

## Indicador de exhibición

Cuando el vehículo se está moviendo hacia delante (BSM funcionando) el vehículo detectado que se aproxima y la advertencia se exhiben en la exhibición multinformación y en la exhibición de conducción activa.

### Exhibición de multinformación

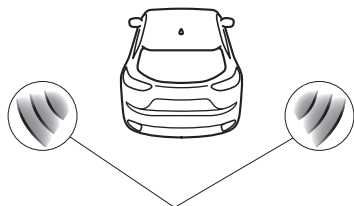

Detección e indicador de advertencia

### Exhibición de conducción activa

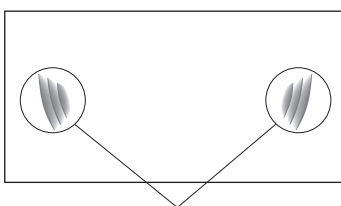

Detección e indicador de advertencia

Cuando se detecta un vehículo aproximándose la dirección detectada se exhibe con un indicador de detección (blanco). Además, si se acciona la palanca de señal de viraje para señalar un cambio de carril mientras se detecta el vehículo, la exhibición cambia el color (ámbar) del indicador de advertencia.

## Advertencia sonora BSM

La advertencia sonora de BSM se activa simultáneamente con el destello de un indicador de advertencia de BSM.

### ▼ Cancelación del funcionamiento del monitoreo de punto ciego (BSM)

Se puede desactivar el sistema BSM. Consulte la sección Ajustes en el manual de utilización de Mazda Connect. Cuando el BSM se ajusta para que no funcione, los sistemas BSM y alerta de tránsito atrás (RCTA) se desactivan y el indicador BSM OFF en el panel de instrumentos se enciende.



### **NOTA**

*Cuando el encendido está en OFF, se mantiene el estado del sistema antes de desconectarlo. Por ejemplo, si el encendido se cambia a OFF mientras los BSM y alerta de tránsito cruzando atrás (RCTA) están activados, los BSM y alerta de tránsito cruzando atrás (RCTA) permanecerán activados la próxima vez que se cambie el encendido a ON.*

## Sistema de reconocimiento de señales de tránsito (TSR)\*

El TSR ayuda a prevenir al conductor de descuidar las señales de tránsito, y provee apoyo a la conducción segura exhibiendo las señales de tránsito en la pantalla de conducción activa que son reconocidas por la cámara sensora hacia adelante (FSC) o grabada en el sistema de navegación mientras conduce el vehículo.

El TSR exhibe el límite de velocidad y señales de no entrar y de pare.

Si la velocidad del vehículo excede la señal de límite de velocidad indicada en la exhibición de conducción activa mientras se conduce el vehículo, el sistema notifica al conductor usando la indicación en la exhibición de conducción activa y un sonido de advertencia.

### NOTA

- El TSR no está disponible en algunos países o regiones. Por información respecto a los países o regiones en que está disponible, consulte un concesionario autorizado Mazda.
- El TSR funciona sólo si se inserta la tarjeta SD del sistema de navegación (original Mazda) en la ranura de tarjeta SD. Consulte a un concesionario autorizado Mazda para más detalles.

### Señales de límite de velocidad y señales de no entrar

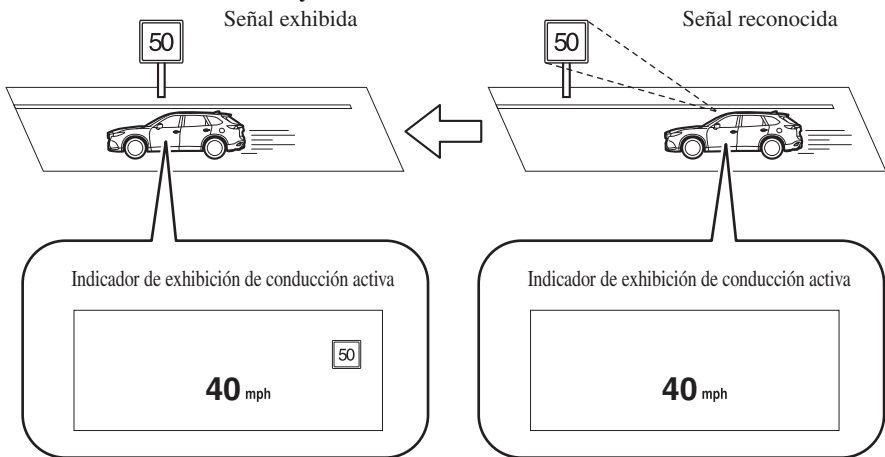

## Señal de pare

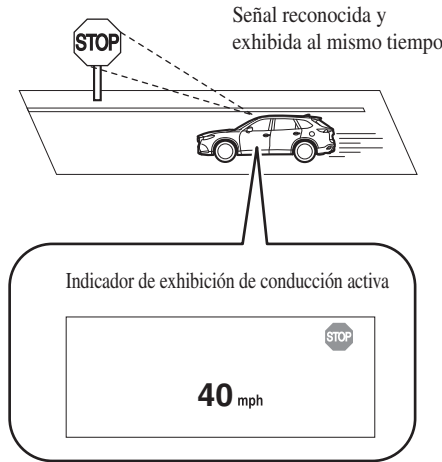

## ⚠ ADVERTENCIA

### **Siempre verifique visualmente al conducir las señales de tránsito.**

El TSR ayuda a prevenir al conductor de descuidar las señales de tránsito y provee apoyo a la conducción segura. Dependiendo de las condiciones del tiempo o problemas con las señales de tránsito, una señal de tránsito podría no ser reconocida o se puede exhibir una señal de tránsito diferente de la señal de tránsito actual. Siempre es su responsabilidad, como conductor, verificar las señales de tránsito reales. De lo contrario, podría ocurrir un accidente inesperado.

### **NOTA**

- El TSR no funciona si hay un malfuncionamiento en la cámara sensora hacia adelante (FSC).
- Bajo las siguientes condiciones, el TSR podría no funcionar normalmente.
  - Se refleja en el parabrisas un objeto ubicado en el panel de instrumentos y es tomado por la cámara.
  - Se carga equipaje pesado en el compartimento para equipajes o los asientos traseros y el vehículo está inclinado.
  - Los neumáticos no tienen la presión de aire especificada.
  - Se han equipado neumáticos diferentes de los neumáticos estándar.
  - El vehículo es conducido en una rampa y el área alrededor a o desde un área de descanso o un peaje en una autopista.
  - Cuando el brillo de alrededor cambia súbitamente como al entrar o salir de un túnel.

- La iluminación de los faros es débil debido a la suciedad o a que el eje óptico está desviado.
  - El parabrisas están sucio o empañado.
  - El parabrisas y la cámara están empañados (gotas de agua).
  - Se ilumina con una luz fuerte la parte delantera del vehículo (como una luz trasera o luz de carretera de los vehículos que se acercan).
  - El vehículo está dando una curva cerrada.
  - Luz fuerte se refleja en el camino.
  - Una señal de tránsito está en una posición que la hace difícil de reflejar la luz desde los faros del vehículo, como cuando se conduce el vehículo durante la noche o en un túnel.
  - El vehículo se conduce bajo condiciones de mal tiempo como lluvia, niebla o nieve.
  - Los datos de mapas almacenados para el sistema de navegación no están actualizados.
  - Una señal de tránsito está oscurecida por barro o nieve.
  - Una señal de tránsito está tapada por árboles o un vehículo.
  - Una señal de tránsito está parcialmente a la sombra.
  - Una señal de tránsito está doblada o torcida.
  - Una señal de tránsito está demasiado baja o demasiado alta.
  - Una señal de tránsito está demasiado brillante u oscura (incluyendo señales de tránsito electrónicas).
  - Una señal de tránsito es demasiado grande o demasiado pequeña.
  - Se está leyendo un objeto similar a una señal de tránsito (como otra señal de tránsito u otras señales que se parecen).
  - El TSR no funciona si la exhibición de conducción activa se ajusta a sin exhibición.
  - Se puede desactivar el TSR.
- Consulte la sección *Ajustes en el manual de utilización de Mazda Connect*.

**▼ Indicación de exhibición de señal de tránsito**

Las señales de tránsito siguientes se exhiben en la exhibición de conducción activa.

**Señales de límite de velocidad**



**Señales de no entrar**



**Señales de pare**



**NOTA**

**Señales de límite de velocidad**

- Cuando la velocidad del vehículo es aproximadamente 1 km/h (0,6 mph) o más, la señal de límite de velocidad se exhibe cuando se cumple una de las siguientes condiciones.

- La cámara sensora hacia adelante (FSC) reconoce una señal de límite de velocidad como una señal para su vehículo y el vehículo la pasa.
- Se lee la señal de límite de velocidad almacenada en el sistema de navegación (si la cámara sensora hacia adelante (FSC) no reconoce una señal de límite de velocidad).
- En los siguientes casos, la exhibición de la señal de límite de velocidad se interrumpe.
  - La cámara sensora hacia adelante (FSC) reconoce la señal de límite de velocidad y se conduce el vehículo por una cierta distancia después de pasar la señal.
  - Cada sensor determina que el vehículo ha cambiado de dirección de viaje.
  - La cámara sensora hacia adelante (FSC) reconoce una señal de límite de velocidad nueva que es diferente de la anterior (exhibe la señal de límite de velocidad nueva).
  - La señal de límite de velocidad almacenada en el sistema de navegación no se lee dentro de un período de tiempo (si la cámara sensora hacia adelante (FSC) no reconoce una señal de límite de velocidad, se exhibe la señal de límite de velocidad almacenada en el sistema de navegación).

- La velocidad del vehículo excede la señal de límite de velocidad exhibida en 30 km/h (19 mph) o más después de transcurrido un cierto período de tiempo desde que fue exhibida la señal de límite de velocidad. (Excepto cuando hay información para la señal de límite de velocidad en el sistema de navegación)

### **Señales de no entrar**

- Se exhibe una señal de no entrar cuando se cumple todas las siguientes condiciones.
  - La velocidad del vehículo es de aproximadamente 60 km/h (37 mph) o menos.
  - La cámara sensora hacia adelante (FSC) reconoce una señal de no entrar como una señal para su vehículo y el vehículo la pasa.
- Cuando la cámara sensora hacia adelante (FSC) reconoce la señal de no entrar y ha transcurrido un cierto período desde que el vehículo ha pasado la señal, deja de exhibirse la señal de no entrar.

### **Señal de pare**

- Se exhibe una señal de pare cuando se cumple todas las siguientes condiciones:
  - La velocidad del vehículo es de aproximadamente 30 km/h (19 mph) o menos.
  - La cámara sensora hacia adelante (FSC) reconoce una señal de pare como una señal para su vehículo.
- Cuando ha transcurrido cierto tiempo desde que se exhibe la señal de pare, deja de exhibirse la señal de pare.

### ▼ Advertencia de velocidad excesiva

Si se excede la velocidad del vehículo, se exhibe una señal de límite de velocidad en la exhibición de conducción activa, el área alrededor de la señal de límite de velocidad destella 3 veces en ámbar y se activa el sonido de advertencia 3 veces al mismo tiempo. Si la velocidad del vehículo sigue excediendo la señal de límite de velocidad exhibida, el indicador deja de destellar y se mantiene encendido. Verifique las condiciones alrededor y ajuste la velocidad del vehículo a la velocidad legal realizando una operación apropiada como pisar el pedal de freno.

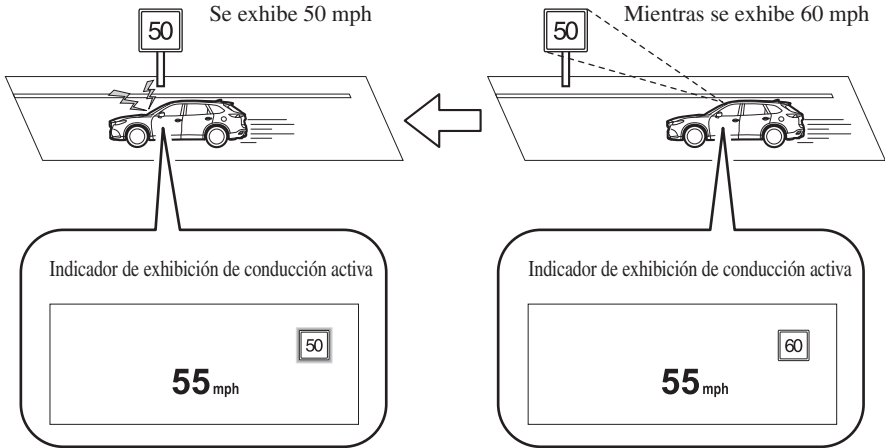

La advertencia de velocidad excesiva está inicialmente está desactivada. Si desea activar la advertencia de velocidad excesiva, cambie el ajuste en las características de personalización. Además, el patrón de advertencia y el tiempo de activación de la advertencia difieren dependiendo del contenido de ajuste.

Consulte la sección Ajustes en el manual de utilización de Mazda Connect.

#### **Patrón de advertencia**

- Desactivado: La advertencia de velocidad excesiva no está activada.
- Visual: El área alrededor de la señal de límite de velocidad exhibida en la exhibición destella 3 veces en ámbar, y si la velocidad del vehículo continúa excediendo la señal de límite de velocidad exhibida, la indicación deja de destellar y permanece encendida.
- Audiovisual: El área alrededor de la señal de límite de velocidad exhibida en la exhibición destella 3 veces en ámbar y se activa el sonido de advertencia 3 veces al mismo tiempo. Si la velocidad del vehículo sigue excediendo la señal de límite de velocidad exhibida, el indicador deja de destellar y se mantiene encendido.

#### **Tiempo de activación de la advertencia**

- + 0: Si la velocidad del vehículo excede la señal de límite de velocidad exhibida en la exhibición, se activa la advertencia de exceso de velocidad.

- + 5: Si la velocidad del vehículo excede la señal de límite de velocidad exhibida en la exhibición en 5 km/h (3 mph), se activa la advertencia de velocidad excesiva.
- + 10: Si la velocidad del vehículo excede la señal de límite de velocidad exhibida en la exhibición en 10 km/h (5 mph), se activa la advertencia de velocidad excesiva.

## **NOTA**

- *En los siguientes casos, la advertencia de velocidad excesiva deja de funcionar.*
  - *La velocidad del vehículo es menor de la velocidad de la señal de límite de velocidad exhibida o menor. (Si el tiempo de activación de la advertencia de velocidad excesiva se cambia en las características de personalización, la advertencia de velocidad excesiva deja de funcionar cuando la velocidad del vehículo es menor que la velocidad cambiada.*
  - *Se ha actualizado el indicador de la señal de límite de velocidad y la velocidad del vehículo es menor que la indicación actualizada.*
  - *Exhibición de la señal de límite de velocidad se detiene.*
- *La indicación de advertencia se exhibe al mismo tiempo que se activa el sonido de advertencia de velocidad excesiva si la velocidad del vehículo excede la velocidad indicada en la señal de límite de velocidad.*  
*Consulte la sección La advertencia sonora está activada en la página 7-52.*
- *Si la cámara sensora hacia adelante (FSC) reconoce de manera incorrecta la señal de límite de velocidad a una velocidad inferior, la alarma de velocidad excesiva se activa incluso si el vehículo se conduce a la velocidad legal.*



## Sistema de soporte de reconocimiento de distancia (DRSS)\*

El DRSS mide la distancia entre su vehículo y un vehículo delante usando un sensor de radar (delantero) mientras la velocidad del vehículo es aproximadamente 30 km/h (19 mph) o mayor, y si su vehículo se acerca a un vehículo delante más cerca de lo apropiado para mantener distancia entre los vehículos de acuerdo a la velocidad del vehículo, se exhibirá una notificación en la exhibición de multinformación para advertirle que mantenga una distancia segura con respecto al vehículo delante del suyo.

### **ADVERTENCIA**

#### **No se confíe completamente en el DRSS y siempre conduzca cuidadosamente:**

La habilidad para detectar un vehículo delante del suyo está limitada al tipo de vehículo, las condiciones meteorológicas y las condiciones del tránsito. Por lo tanto, si no se usan correctamente los pedales del acelerador y los frenos podría resultar en un accidente. Verifique siempre la seguridad en la zona de alrededor y pise el pedal del freno o pedal del acelerador mientras mantiene una distancia segura de los vehículos de adelante o los vehículos que se acercan.

#### **NOTA**

- El DRSS funciona cuando se cumplen todas las siguientes condiciones:
  - El encendido está conectado.
  - El DRSS está activado.
  - La palanca selectora se encuentra en una posición diferente de marcha atrás (R).
  - La velocidad del vehículo es de 30 km/h (19 mph) o más.
- Los objetos que han activado el sistema son vehículos de 4 ruedas.
- El sistema DRSS también podría funcionar en presencia de motocicletas y bicicletas.
- El DRSS no funcionará normalmente en las siguientes condiciones:
  - El control de estabilidad dinámica (DSC) tiene un malfuncionamiento.
  - El vehículo delante suyo viaja a extremadamente lenta velocidad.
- El sistema no funcionará con los siguientes objetos:
  - Vehículos que se aproximan en la dirección opuesta.
  - Objetos estacionarios (vehículos estacionados, obstrucciones)

## ▼ Indicación en la exhibición

El estado de funcionamiento del DRSS se indica en la exhibición multinformación. Respecto a los malfuncionamientos, verifique las condiciones del vehículo o hágalo inspeccionar por un concesionario autorizado Mazda, de acuerdo con el contenido del mensaje exhibido.

### NOTA

- Cuando se desconecta el encendido, se mantiene el estado de funcionamiento anterior a que el sistema se desconectara. Por ejemplo, si se desconecta el encendido con el DRSS funcionando, el sistema se pondrá a funcionar cuando se vuelva a conectar el encendido.
- El DRSS se puede conectar/desconectar y se puede cambiar la sensibilidad del sistema. Consulte la sección Ajustes en el manual para el propietario de Mazda Connect.

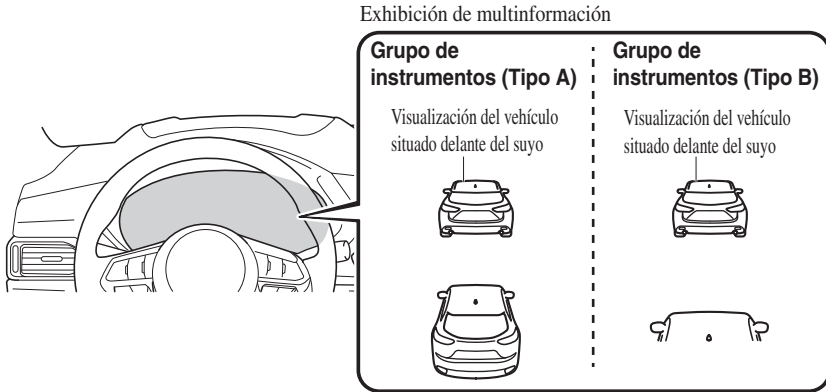

**Guías de la distancia entre vehículos\*1**

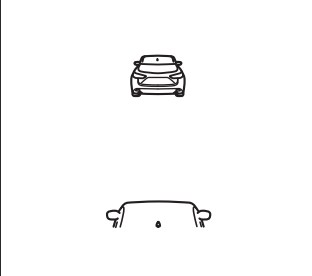
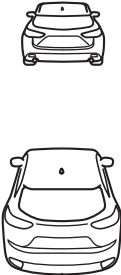
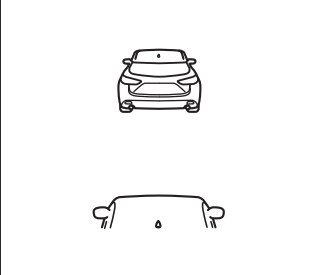
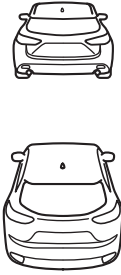
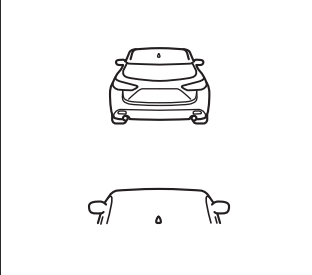
Indicación en la exhibición		Guías de la distancia entre vehículos (Viajando a 40 km/h (25 mph))	Guías de la distancia entre vehículos (Viajando a 80 km/h (50 mph))
Exhibición de multinformación			
Grupo de instrumentos (Tipo A)	Grupo de instrumentos (Tipo B)		
		Aproximadamente 25 m (82 pies)	Aproximadamente 50 m (164 pies)
		Aproximadamente 20 m (66 pies)	Aproximadamente 40 m (131 pies)
		Aproximadamente 15 m (49 pies)	Aproximadamente 30 m (98 pies)

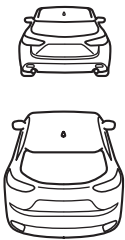
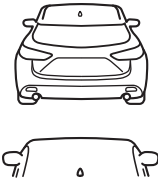
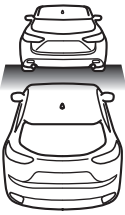
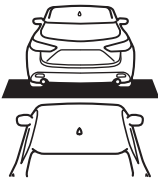
Indicación en la exhibición		Guías de la distancia entre vehículos (Viajando a 40 km/h (25 mph))	Guías de la distancia entre vehículos (Viajando a 80 km/h (50 mph))
Exhibición de multiformación			
Grupo de instrumentos (Tipo A)	Grupo de instrumentos (Tipo B)		
		Aproximadamente 10 m (33 pies)	Aproximadamente 20 m (66 pies)
 <p>Encendido de color ámbar*2</p>	 <p>Encendido de color ámbar*2</p>	Aprox. 10 m (32 pies) o menos	Aprox. 20 m (65 pies) o menos

\*1 La distancia entre vehículos difiere dependiendo de la velocidad del vehículo.

\*2 Indicación cuando el ajuste de distancia para notificar al conductor que el vehículo se aproxima al vehículo delante es Cerca.

## Alerta de atención de conductor (DAA)\*

La DAA es un sistema que detecta la fatiga del conductor y la disminución de la atención, y anima al conductor a descansar.

Cuando el vehículo es conducido dentro de las líneas del carril en aproximadamente 65 a 140 km/h (40 a 87 mph), la DAA estima la cantidad de fatiga acumulada y la atención disminuida del conductor basándose en la información de la cámara sensora hacia adelante (FSC) y otra información del vehículo, y anima al conductor a tomar un descanso usando una indicación en la exhibición de multinformación y una advertencia sonora.

Use la DAA en autopistas o carreteras.

Consulte la sección Cámara sensora hacia adelante (FSC) en la página 4-250.

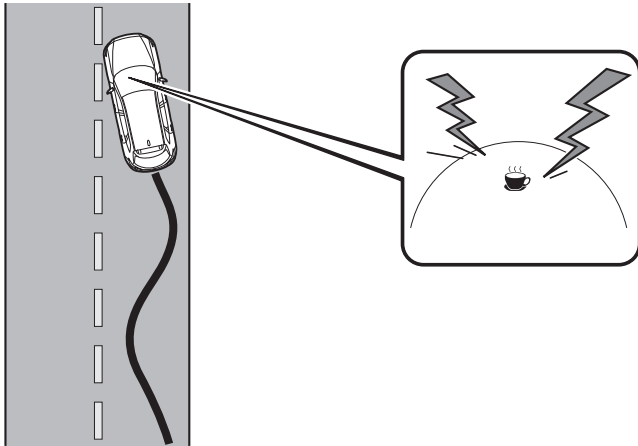

### **! ADVERTENCIA**

**No se confíe completamente en el DAA y siempre conduzca cuidadosamente:**

La DAA detecta la fatiga y la disminución de la atención y anima al conductor a tomar un descanso, sin embargo, no fue diseñada para evitar que el vehículo se desvíe. Si usted confía demasiado en la DAA, podría producirse un accidente. Conduzca con cuidado y opere el volante adecuadamente.

Además, es posible que el sistema no sea capaz de detectar correctamente la fatiga y la disminución de la atención del conductor en función del tráfico y de las condiciones de conducción. El conductor debe descansar lo suficiente para conducir de forma más segura.

### **NOTA**

· El DAA funciona cuando se cumplen todas las siguientes condiciones.

## i-ACTIVSENSE

---

- La velocidad del vehículo es aproximadamente de 65 a 140 km/h (de 40 a 87 mph).
- El sistema detecta las líneas blancas (amarillas).
- El sistema ha completado el aprendizaje de los datos de conducción del conductor.
- El DAA no funciona en las siguientes condiciones.
  - La velocidad del vehículo es menos de aproximadamente 65 km/h (40 mph).
  - La velocidad del vehículo excede aproximadamente 140 km/h (87 mph)
  - El vehículo está dando una curva cerrada.
  - El vehículo está cambiando de carril.
  - El sistema no puede detectar las líneas blancas (amarillas) de carril.
- El DAA no funcionará normalmente en las siguientes condiciones.
  - Líneas blancas (amarillas) son menos visibles debido a la suciedad o la pintura gastada.
  - El vehículo es sacudido o balanceado continuamente por fuertes vientos o caminos ásperos.
  - El vehículo es conducido agresivamente.
  - Al hacer cambios frecuentes de carril.
- La DAA detecta la fatiga del conductor y la disminución de la atención basándose en los datos de conducción cuando el vehículo es conducido a una velocidad de 65 a 140 km/h (40 a 87 mph) durante aproximadamente 20 minutos. Los datos de conducción se reiniciarán en las siguientes condiciones.
  - El vehículo se detiene durante 15 minutos o más.
  - El vehículo se conduce a menos de 65 km/h (40 mph) durante unos 30 minutos.
  - El encendido está desconectado.
- Después de que la DAA ha mostrado el primer mensaje de descanso, no muestra el siguiente hasta que hayan pasado 45 minutos.

### ▼ Exhibición del sistema Alerta de atención de conductor (DAA) (blanco)

Cuando el sistema detecta la fatiga o la disminución de la atención del conductor, activa la advertencia sonora y muestra una alerta en la exhibición de multiformación.



### Driver Attention

### Alert

### Hora de descanso

### ▼ Cancelar el sistema Alerta de atención de conductor (DAA)

La DAA se puede ajustar para que no se active.

Consulte la sección Ajustes en el manual de utilización de Mazda Connect.

## Alerta de tránsito cruzando atrás (RCTA)\*

El sistema RCTA fue diseñado para ayudar al conductor a verificar el área de atrás del vehículo a ambos lados mientras anda marcha atrás con el vehículo alertando al conductor de la presencia de vehículos que se aproximan por atrás del vehículo.

El sistema RCTA detecta vehículos que se acercan por la parte trasera izquierda y derecha del vehículo, y por la parte trasera del vehículo cuando se va marcha atrás para salir de un estacionamiento, y notifica al conductor posibles peligros usando los indicadores de advertencia del monitoreo de punto ciego (BSM) y la advertencia sonora.

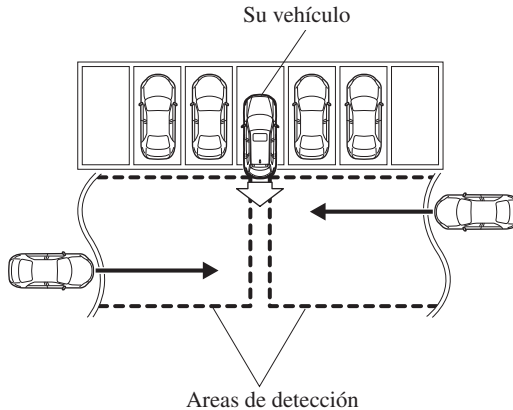

### **Funcionamiento de la RCTA**

1. El sistema RCTA funciona cuando la palanca selectora se cambia a la posición de marcha atrás (R).
2. Si existe la posibilidad de un choque con un vehículo que se aproxima, los indicadores de advertencia de monitoreo de punto ciego (BSM) destellan y la advertencia sonora se activa simultáneamente.

#### **(Con monitor retrovisor)**

La indicación de advertencia de RCTA en el monitor retrovisor también sincroniza el indicador de advertencia de monitoreo de punto ciego (BSM) en los espejos de puerta.

## (Con monitor de vista de 360°)

La indicación de advertencia de RCTA en el monitor de vista de 360° también sincroniza el indicador de advertencia de monitoreo de punto ciego (BSM) en los espejos de puerta.

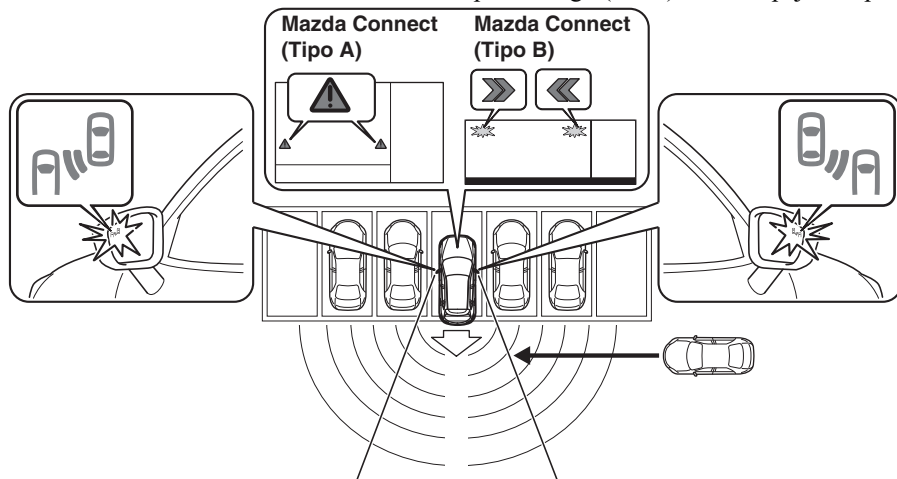

## ⚠ ADVERTENCIA

### ***Siempre verifique visualmente el área alrededor antes de poner el vehículo en marcha atrás:***

*El sistema está diseñado sólo para asistirlo a verificar por vehículos atrás cuando pone el vehículo en marcha atrás. Debido a ciertas limitaciones en el funcionamiento de este sistema, el indicador de advertencia de monitoreo de punto ciego (BSM) podría no destellar o podría ser demorada a pesar de que haya un vehículo detrás del suyo. Siempre es responsabilidad del conductor verificar hacia atrás.*

### **NOTA**

- *En los siguientes casos, el indicador de monitoreo de punto ciego (BSM) OFF se enciende y el sistema deja de funcionar. Si el indicador de monitoreo de punto ciego (BSM) OFF permanece encendido, haga inspeccionar el vehículo en un concesionario autorizado Mazda tan pronto como sea posible.*
- *Ha ocurrido algún problema con el sistema incluyendo los indicadores de advertencia de monitoreo de punto ciego (BSM).*
- *Ha ocurrido una gran desviación en la posición de instalación de un sensor de radar (trasero) en el vehículo.*
- *Hay una gran acumulación de nieve o hielo en el paragolpes trasero cerca de un sensor de radar (trasero).*
- *Conducir sobre caminos cubiertos de nieve durante largos periodos.*



- La temperatura cerca de los sensores de radar se vuelve extremadamente caliente por conducir durante largos periodos de tiempo en bajada en el verano.
- El voltaje de la batería ha bajado.
- Bajo las siguientes condiciones, los sensores de radar (traseros) no pueden detectar objetos o podría resultar difícil de detectarlos.
  - La velocidad del vehículo al andar a marcha atrás es de aproximadamente 10 km/h (6,3 mph) o más rápida.
  - El área de detección de sensor de radar (trasero) está obstruida por una pared cercana o un vehículo estacionado. (De marcha atrás con el vehículo a una posición donde el área de detección del sensor de radar no esté más obstruida.)

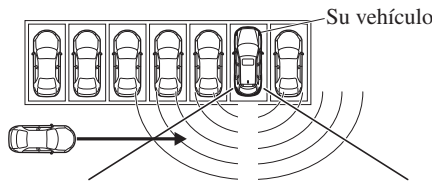

- Se acerque un vehículo directamente desde atrás de su vehículo.

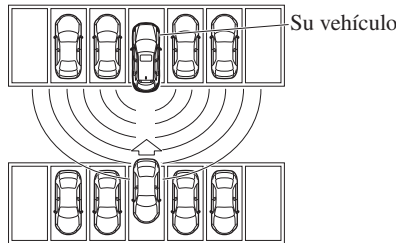

- El vehículo está estacionado en un ángulo.

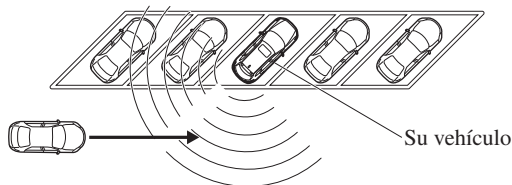

- Directamente después de que el sistema de monitoreo de punto ciego (BSM) se pueda usar mediante las características de personalización.
- Interferencia de ondas de radio de un vehículo estacionado cerca que está dotado de un sensor de radar.
- En los siguientes casos, podría ser difícil ver los indicadores de advertencia de monitoreo de punto ciego (BSM) encendidas/destellando que se encuentran en los espejos de las puertas.
  - La nieve o hielo se adhiere a los espejos de las puertas.

## i-ACTIVSENSE

---

- El vidrio de la puerta delantera está empañado o cubierto de nieve, escarcha o polvo.*
- Desactive el sistema RCTA cuando arrastre un tráiler o cuando haya un accesorio como un portabicicletas en la parte trasera del vehículo. De lo contrario, las ondas de radio emitidas por el radar se bloquearán haciendo que el sistema no funcione normalmente.*

## Control de cruceo de radar de Mazda con función Parar y continuar (MRCC con función Parar y continuar)\*

El MRCC con función Parar y continuar se diseñó para mantener el control hacia delante\*<sup>1</sup> con un vehículo delante de usted de acuerdo con la velocidad de su vehículo mediante un sensor de radar (frontal) para detectar la distancia hasta el vehículo que está adelante y una velocidad de vehículo preestablecida sin tener que usar el acelerador o los pedales de freno.

\*1 Control hacia adelante: Control de la distancia entre su vehículo y el vehículo delante de

Ud. detectado por el sistema de Control de cruceo de radar de Mazda (MRCC).

Además, si su vehículo se empieza a acercar al vehículo delante del suyo debido a que, por ejemplo, el vehículo delante del suyo frena repentinamente, suena una advertencia y se exhibe simultáneamente una indicación de advertencia en la exhibición para alertarlo de mantener suficiente distancia entre los vehículos.

Si el vehículo para mientras usted está detrás de este, su vehículo parará y se mantendrá detenido automáticamente (control de mantenimiento de parada), y el control del vehículo delante de usted se reanudará cuando usted comience a conducir nuevamente el vehículo al oprimir, por ejemplo, el interruptor RES.

Consulte también lo siguiente antes de utilizar el MRCC con función Parar y continuar.

- AUTOHOLD (página 4-102)
- Cámara sensora hacia adelante (FSC) (página 4-250)
- Sensor de radar (delantero) (página 4-256)

### **ADVERTENCIA**

#### **No se confíe completamente en el MRCC con función Parar y continuar:**

*El sistema MRCC con función Parar y continuar tiene limitaciones de detección dependiendo del tipo de vehículo delante del suyo y sus condiciones, las condiciones meteorológicas y las condiciones del camino. Además, el sistema podría no desacelerar lo suficiente como para evitar chocar el vehículo delante del suyo si el vehículo delante del suyo frena repentinamente u otro vehículo entra en la senda, lo que puede resultar en un accidente.*

*Siempre conduzca con cuidado y verifique las condiciones de los alrededores y pise el pedal del freno o pedal del acelerador mientras mantiene una distancia segura de los vehículos de adelante o los vehículos que se acercan.*

**No utilice el sistema MRCC con función Parar y continuar en los siguientes lugares. Utilizar el sistema MRCC con función Parar y continuar en los siguientes lugares puede generar un accidente:**

- Caminos generales otros que autopistas (no es posible conducir bajo esas condiciones utilizando el sistema MRCC con función Parar y continuar).

- Caminos con curvas cerradas y donde el tránsito vehicular es pesado y no hay suficiente espacio entre los vehículos.
- Caminos donde es necesario acelerar y desacelerar frecuente y repetidamente (No es posible conducir bajo esas condiciones usando el sistema MRCC con función Parar y continuar).
- Cuando entre y salga de intercambiadores, áreas de servicio y áreas de estacionamiento de autopistas (Si sale de una autopista usando el control de avance, el vehículo delante del suyo no será rastreado y su vehículo podría acelerar a la velocidad preajustada).
- Caminos resbalosos como con hielo o nieve (Los neumáticos podrían patinar haciendo que pierda el control del vehículo, o es posible que el control de mantenimiento de parada no funcione.)
- Bajadas prolongadas (para mantener la distancia entre vehículos, el sistema aplica automática y continuamente los frenos lo que puede resultar en la pérdida de la potencia de frenado).
- Pendientes muy pronunciadas (es posible que el vehículo que está delante de usted no sea detectado correctamente, su vehículo podría patinar al ser detenido por el control de mantenimiento de parada, y podría acelerarse repentinamente después que comience a moverse).

**Por razones de seguridad, apague el sistema MRCC con función Parar y continuar cuando no lo esté usando.**

**No salga del vehículo mientras está usando el control de mantenimiento de parada:**

Salir del vehículo mientras el control de mantenimiento de parada está activo es peligroso ya que el vehículo podría moverse inesperadamente y podría producirse un accidente. Antes de salir del vehículo, apague el sistema MRCC con función Parar y continuar, ponga la palanca del selector en la posición P, y aplique el freno de estacionamiento.



Si el vehículo está siendo remolcado o si está remolcando algo, desconecte el sistema MRCC con función Parar y continuar para evitar un malfuncionamiento.

## NOTA

- El sistema MRCC con función Parar y continuar no detecta los siguientes objetos como objetos físicos.
  - Vehículos que se aproximan en la dirección opuesta
  - Peatones
  - Objetos estacionarios (vehículos estacionados, obstrucciones)

- *Si un vehículo delante del suyo viaja a una velocidad extremadamente baja, el sistema podría no detectarlo correctamente.*
- *Al usar el control de avance, no lo haga para detectar vehículos de dos ruedas como motocicletas y bicicletas.*
- *No use el sistema MRCC con función Parar y continuar bajo las siguientes condiciones en que las advertencias de proximidad se activan frecuentemente.*
- *Al usar el control de avance, el sistema acelera y desacelera su vehículo junto con la velocidad del vehículo delante del suyo. Sin embargo, si fuera necesario acelerar para cambiar de senda o si el vehículo delante del suyo frena repentinamente haciendo que se acerque rápidamente, acelere usando el pedal del acelerador o desacelere usando el pedal de frenos dependiendo de las condiciones.*
- *Mientras está usando sistema MRCC con función Parar y continuar, no se cancelará incluso si se usa la palanca selectora y tampoco funcionará el freno motor. Si quiere desacelerar, baje el ajuste de velocidad ajustada o pise el pedal de frenos.*
- *Es posible que escuche el sonido de los frenos automáticos funcionando, sin embargo, esto no indica un problema.*
- *Las luces de freno se encienden cuando el frenado automático del MRCC con función Parar y continuar está funcionando.*

#### **▼ Indicación de exhibición del sistema de control de cruceo de radar de Mazda con función Parar y continuar (MRCC con función Parar y continuar)**

El estado de configuración y las condiciones de funcionamiento del MRCC con función Parar y continuar se indican en la exhibición de multinformación y en la exhibición de conducción activa.

## Grupo de instrumentos (Tipo A)

### Exhibición de conducción activa

Visualización del vehículo situado delante del suyo



MRCC Visualización de distancia entre vehículos

MRCC velocidad de vehículo fijada



### Exhibición de multinformación

Visualización del vehículo situado delante del suyo

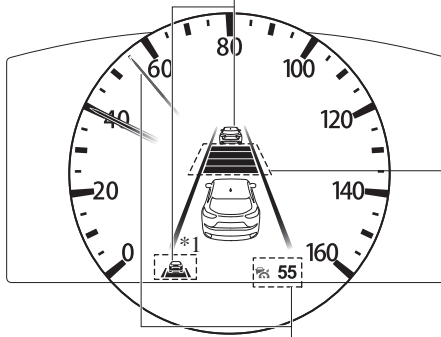

MRCC Visualización de distancia entre vehículos

MRCC velocidad de vehículo fijada

\*1: Si la indicación en la exhibición de conducción activa se ha apagado utilizando las características de personalización, la indicación se muestra en la exhibición de multinformación.

**Grupo de instrumentos (Tipo B)**

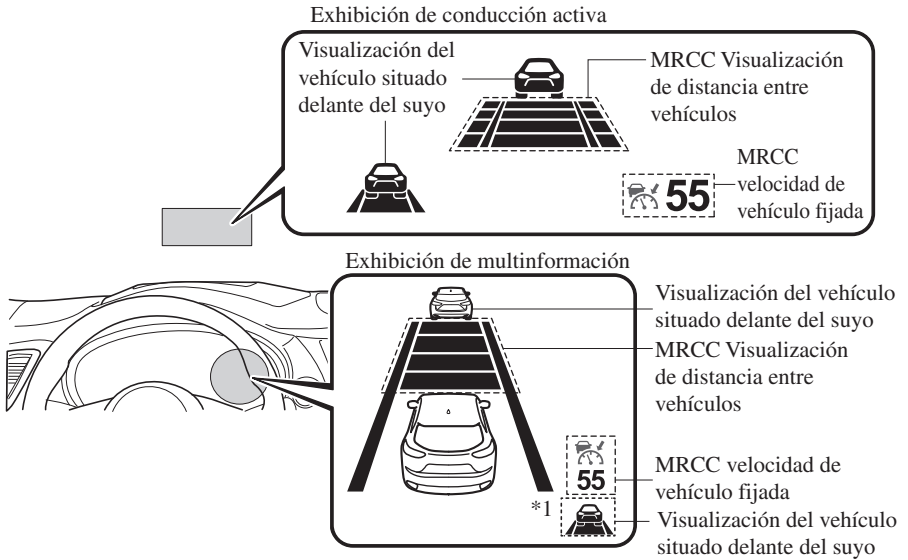

Si hay un problema con el sistema MRCC con función Parar y continuar, se mostrará un mensaje en la exhibición de multinformación. Verifique la exhibición central para verificar el problema y luego haga inspeccionar su vehículo en un concesionario autorizado Mazda. Consulte la sección Mensaje indicado en la exhibición en la página 7-48.

**▼ Advertencia de proximidad**

Si su vehículo se acerca rápidamente al vehículo delante del suyo debido a que el vehículo aplica los frenos repentinamente mientras están conduciendo con el control de avance, la advertencia sonora se active y la advertencia de frenos aparece en la exhibición. Verifique siempre la seguridad del área de alrededor y pise el pedal de frenos mientras mantienen una distancia segura del vehículo delante del suyo. Además, mantenga una distancia segura entre su vehículo y el que se encuentra detrás.

**¡FRENA !**

**NOTA**

*En los siguientes casos, las advertencias y los frenos podrían no funcionar incluso si su vehículo comienza a acercarse al vehículo delante del suyo.*

- *Usted está conduciendo su vehículo a la misma velocidad que el vehículo delante del suyo.*
- *Directamente después que haya ajustado el sistema MRCC con función Parar y continuar.*
- *Directamente después de dejar de pisar el pedal del acelerador.*
- *Otro vehículo entra en la senda delante de Ud.*

## ▼ Ajuste del sistema

El sistema MRCC con función Parar y continuar funciona cuando se cumplen todas las siguientes condiciones.

- Velocidad del vehículo entre 0 km/h (0 mph) y 145 km/h (90 mph)
- El sistema MRCC con función Parar y continuar está activado.
- No se ha pisado el pedal del freno.
- Se ha soltado el freno de estacionamiento (el indicador del freno de estacionamiento eléctrico (EPB) está apagado).
- No hay ningún problema con el DSC.
- Todas las puertas están cerradas.
- El cinturón de seguridad del conductor está abrochado.
- La palanca selectora está en la posición de conducción (D) o la posición manual (M) (modo manual).

## NOTA

- *En los siguientes casos, el sistema MRCC con función Parar y continuar es cancelado cuando el vehículo va a 30 km/h (20 mph) o menos y aparece “MRCC desactivado en velocidad menor a 30 km/h (20 mph)” en la exhibición de multiinformación.*
  - *La cámara sensora hacia adelante (FSC) no puede detectar objetos grandes (hay un problema con la cámara sensora hacia adelante (FSC) o el parabrisas está sucio).*
  - *Hay un problema con la función de control de mantenimiento de parada.*
  - *Hay un problema con la función del freno de estacionamiento eléctrico (EPB).*
- *Es posible que no se pueda ajustar el sistema MRCC con función Parar y continuar directamente después de arrancar el motor, si el funcionamiento de DSC está siendo verificado.*



**Para conectar el sistema**

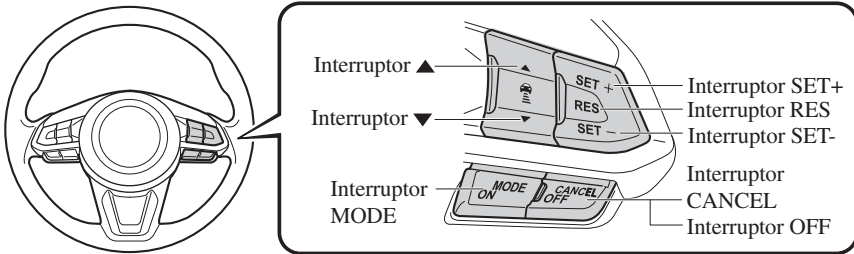

Cuando se oprime una vez el interruptor MODE, el sistema MRCC con función Parar y continuar se activa, y la indicación principal MRCC con función Parar y continuar (blanca) se enciende y se puede ajustar la velocidad del vehículo y la distancia entre vehículos mientras se realiza el control hacia adelante.

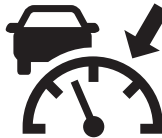

Además, se exhiben al mismo tiempo el indicador de exhibición del sistema MRCC con función Parar y continuar en la exhibición de multinformación y la exhibición de conducción activa.

**NOTA**

- Si se desconecta el encendido mientras el sistema MRCC con función Parar y continuar está funcionando, el sistema estará operativo la siguiente vez que se conecte el encendido.
- El MRCC con función Parar y continuar puede pasar a la función de control de crucero. Consulte la sección Función de control de crucero en la página 4-161.

## Cómo ajustar la velocidad

1. Ajuste la velocidad del vehículo al ajuste deseado usando el pedal del acelerador.
2. El control de avance se inicia cuando se oprime el interruptor SET+ o SET-.

La exhibición de velocidad ajustada y distancia entre vehículos se exhibe llena de líneas blancas. La indicación principal MRCC con función Parar y continuar (blanca) pasa a la indicación de ajuste MRCC con función Parar y continuar (verde) al mismo tiempo.



Estado de conducción	Indicación en exhibición multinformación		Indicación en exhibición de conducción activa
	Tipo A	Tipo B	
Durante la conducción a velocidad constante			
Durante la conducción bajo el control de avance			







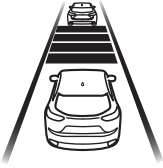
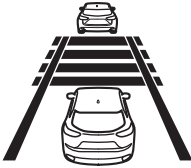

### NOTA

- Si se detecta un vehículo delante del suyo mientras conduce a velocidad constante, se exhibe la indicación de vehículo delante del suyo y se realiza el control de conducción. Además, cuando no se detecta más un vehículo delante del suyo, se apaga la indicación de vehículo delante del suyo y el sistema vuelve a funcionar a velocidad constante.
- La velocidad más baja posible que puede ajustarse en el sistema MRCC con función Parar y continuar es 30 km/h (19 mph).

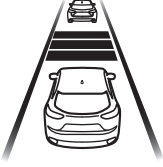
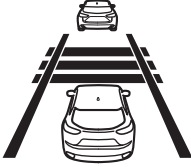
· No se podrá controlar hacia adelante si el vehículo delante está conduciendo más rápido que la velocidad ajustada de su vehículo. Ajuste el sistema a la velocidad de vehículo deseada usando el pedal del acelerador.

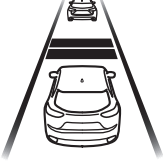
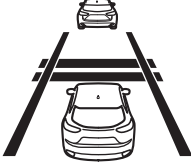
### **Cómo ajustar la distancia entre vehículos durante el control de avance**

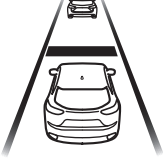
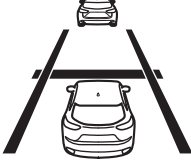
La distancia entre vehículos se ajusta a una distancia menor oprimiendo el interruptor ▼. La distancia entre vehículos se ajusta a una distancia mayor oprimiendo el interruptor ▲. La distancia entre vehículos se puede ajustar a 4 niveles; grande, media y corta, y extremadamente corta.

Guía de la distancia entre vehículos (a 80 km/h (50 mph) de velocidad del vehículo)	Indicación en exhibición multinformación		Indicación en exhibición de conducción activa*1
	Tipo A	Tipo B	
Grande (aprox. 50 m (164 pies))			
Media (aprox. 40 m (131 pies))			
Corta (aprox. 30 m (98 pies))			
Extremadamente corta (aprox. 25 m (82 pies))			

\*1 Exhibe una imagen emergente en la exhibición de conducción activa sólo cuando el conductor acciona el interruptor.

## NOTA

- La distancia entre vehículos varía dependiendo de la velocidad del vehículo, y a más corta es la velocidad del vehículo, más corta es la distancia.
- Cuando se gira el encendido a ACC u OFF y luego se vuelve a arrancar el motor, el sistema ajusta automáticamente la distancia entre vehículos al ajuste anterior.

## Cómo cambiar la velocidad de vehículo ajustada

### Para acelerar/desacelerar usando el interruptor SET

Si pulsa el interruptor SET+, el vehículo acelera, y si pulsa el interruptor SET-, desacelera.

Toque corto	1 km/h (1 mph)
Toque largo	10 km/h (5 mph)

## NOTA

Por ejemplo, la velocidad de vehículo ajustada cambia oprimiendo el interruptor SET cuatro veces de la siguiente manera:

La velocidad del vehículo acelera o desacelera en 4 km/h (4 mph).

### Para aumentar la velocidad usando el pedal del acelerador

Pise el pedal del acelerador y oprima y libere el interruptor SET+ o el interruptor SET- a la velocidad deseada. Si no usa un interruptor, el sistema volverá a la velocidad ajustada después libere su pie del pedal del acelerador.



Las advertencias y el control de frenos no funciona mientras pisa el pedal del acelerador.

## NOTA

- Puede cambiar el ajuste mediante el interruptor SET+ o con el interruptor SET- durante el control de mantenimiento de parada.
- Si se acelera con el interruptor SET+ durante el control de avance, la velocidad del vehículo fijada puede ajustarse pero no es posible acelerar. Si no hay más un vehículo delante del suyo, se continuará acelerando hasta que se llegue a la velocidad ajustada. Para la velocidad del vehículo ajustada, verifique el indicador de velocidad del vehículo ajustada en la exhibición.
- Cuando pise el pedal del acelerador, el indicador de distancia entre vehículos en el indicador de distancia entre vehículos cambia al indicador de líneas blancas.

## Cancelación del sistema

Cuando se llevan a cabo las siguientes acciones, el sistema MRCC con función Parar y continuar se cancela, y la indicación de ajuste del MRCC con función Parar y continuar (verde) pasa a la indicación principal (blanca) del sistema MRCC con función Parar y continuar al mismo tiempo.

- Se oprime el interruptor OFF/CANCEL.
- Se ha pisado el pedal de freno.
- Se ha aplicado el freno de estacionamiento.

- La palanca selectora está en la posición P (Estacionar), N (Neutro) o R (Marcha atrás).

En las siguientes condiciones, se exhibe el indicador de cancelación del sistema MRCC con función Parar y continuar en la exhibición de multinformación y se escucha un bip.

- El DSC funciona.
- El soporte de freno inteligente (SBS) funciona.
- Se ha activado del soporte de ciudad inteligente (SCBS) o el soporte de freno de ciudad inteligente avanzado (SCBS avanzado).
- Cuando se conduce en bajada durante un período prolongado.
- Ocurre un problema con el sistema.
- El motor se ha detenido.
- Una de las puertas está abierta.
- El cinturón de seguridad del conductor está desabrochado.
- El freno de estacionamiento se aplica automáticamente durante el control de mantenimiento de parada.
- El sensor de radar (frontal) no puede detectar objetivos grandes (durante la lluvia, neblina, nieve u otras condiciones meteorológicas inclementes, o cuando la rejilla del radiador está sucia).

### **Reanudando el control**

Si el sistema MRCC con función Parar y continuar es cancelado, usted puede reanudar el control en la velocidad ajustada previamente oprimiendo el interruptor RES y después de que se haya cumplido todas las condiciones para el funcionamiento.

### ***NOTA***

*Si la velocidad ajustada no se indica en la exhibición, el control no se reanuda incluso si oprime el interruptor RES.*

### **Para desconectar el sistema**

Para apagar el sistema, oprima el interruptor OFF/CANCEL 2 veces mientras sistema MRCC con función Parar y continuar está funcionando.

## ▼ Control de mantenimiento de parada

Mientras use el control de avance con el sistema MRCC con función Parar y continuar, su vehículo se detendrá cuando un vehículo que está delante del suyo se detenga. Cuando el vehículo se detenga y el control de mantenimiento de parada funcione, se encenderá el indicador del MRCC con función Parar y continuar.

# HOLD

### **NOTA**

- Si el sistema MRCC con función Parar y continuar es cancelado durante el control de mantenimiento de parada, el vehículo se mantiene en su posición de parada. El control de mantenimiento de parada puede cancelarse mediante una de las siguientes acciones.
  - Oprima el pedal del acelerador y reanude la conducción del vehículo.
  - Mientras pise fuerte el freno, apague el sistema MRCC con función Parar y continuar.
- El freno de estacionamiento se aplicará automáticamente y el vehículo se mantendrá en su posición de parada cuando haya transcurrido 10 minutos desde que se activó el control de mantenimiento de parada. En ese momento, se cancela el funcionamiento del sistema MRCC con función Parar y continuar.
- Las luces del freno se encienden durante el control de mantenimiento de parada.

### **Para reanudar la conducción**

Una vez que el vehículo que está delante del suyo comience moverse mientras su vehículo se detiene como resultado del control de mantenimiento de parada, oprima el interruptor RES o pise el pedal del acelerador para cancelar el control de mantenimiento de parada y reanudar la conducción.

### **NOTA**

- Cuando reanude la conducción al oprimir el interruptor RES, su vehículo no comienza moverse hasta que la distancia entre su vehículo y el vehículo que está adelante se agrande hasta la distancia especificada o más lejos.
- Si el MRCC con función Parar y continuar se cancela temporalmente durante el control de mantenimiento de parada, usted no puede reanudar la conducción oprimiendo el interruptor RES si no hay vehículos delante del suyo. Pise el pedal del acelerador y reanude la conducción del vehículo.

- Si el vehículo que va adelante comienza a moverse dentro de los 3 segundos después de que su vehículo se detiene por el control de mantenimiento de parada, el control de avance se reanuda incluso si usted no comienza a conducir su vehículo nuevamente, por ejemplo, presionando el pedal del acelerador.

### **Información sobre la reanudación de la conducción**

Si usted no reanuda la conducción al cabo de unos segundos después de que el vehículo que está adelante comienza a moverse, el indicador de vehículo adelante de la exhibición de multiformación parpadea para instar al conductor a reanudar la conducción.

#### **▼ Función de control de cruceo**

Mientras esta función está activa, el control hacia adelante se cancela y sólo funciona el control de cruceo.

La velocidad del vehículo se puede ajustar en aproximadamente más de 25 km/h (16 mph).

Use la función de control de cruceo en autopistas y otras carreteras que no requieren aceleración y desaceleración repetidas.



#### **No use la función de control de cruceo en las siguientes condiciones:**

De lo contrario, se podría ocasionar un accidente.

- Caminos con curvas cerradas y donde el tránsito vehicular es pesado y no hay suficiente espacio entre los vehículos. (Conducir en estas condiciones usando la función de control de cruceo no es posible)
- Bajadas pronunciadas (La velocidad ajustada podría ser excedida debido a que no se aplica suficiente frenado de motor)

- Caminos resbalosos como con hielo o nieve (Los neumáticos podrían patinar haciendo que pierda el control del vehículo)

#### **Conduzca siempre con cuidado:**

Las advertencias y el control de freno no funcionará después que se cancela la función de control hacia adelante y el sistema se cambia sólo a la función de control de cruceo. Pise el pedal de freno para desacelerar de acuerdo a las condiciones alrededor mientras mantiene una distancia segura del vehículo delante suyo y siempre conduzca con cuidado.

## Cambiando a la función de control de crucero

Cuando se oprime el interruptor MODE hasta que el sistema pase a la indicación principal de crucero (blanca) mientras el sistema MRCC con función Parar y continuar está encendido, el sistema pasará a la función de control de crucero.

Cuando el sistema cambia a la función de control de crucero, el indicador y la exhibición multinformación notifica al conductor de la siguiente manera:

- La indicación de ajuste de MRCC con función Parar y continuar (verde) o la indicación principal de MRCC con función Parar y continuar (blanca) se apaga, y la indicación principal de crucero (blanca) se enciende.
- Se exhibe un mensaje en la exhibición multinformación.

## **ADVERTENCIA**

### ***Siempre que no lo use, desactive la función de control de crucero:***

*Es peligroso dejar la función de control de crucero encendida cuando no está en uso pues podría funcionar inesperadamente, resultando en un accidente.*

## Cómo ajustar la velocidad

Ajuste el sistema a la velocidad de vehículo deseada usando el pedal del acelerador.

Cuando se oprime el interruptor SET+ o SET-, la indicación de ajuste de crucero (verde) se enciende y comienza el control de avance.

## **NOTA**

- *El sistema podría no mantener la velocidad ajustada constantemente dependiendo de las condiciones de conducción como subidas o bajadas.*
- *La velocidad podría continuar aumentando mientras se mantiene oprimido el interruptor SET+. La velocidad continuará disminuyendo mientras se mantiene oprimido el interruptor SET-.*

## Cómo aumentar la velocidad ajustada

La velocidad ajustada se puede aumentar realizando las siguientes operaciones:

### **Para aumentar la velocidad usando el interruptor SET+**

Mantenga pulsado el interruptor SET+ y suéltelo cuando alcance la velocidad deseada.

La velocidad ajustada también se puede ajustar en incrementos de 1 km/h (1 mph) oprimiendo y liberando inmediatamente el interruptor. Por ejemplo, si oprime 4 veces el interruptor, la velocidad ajustada aumenta aproximadamente 4 km/h (4 mph).

### **Para aumentar la velocidad usando el pedal del acelerador**

Pise el pedal del acelerador y oprima el interruptor SET+ o SET- a la velocidad deseada.

Si no usa un interruptor, el sistema volverá a la velocidad ajustada después libere su pie del pedal del acelerador.



### **Cómo disminuir la velocidad ajustada**

Oprima continuamente el interruptor SET — y libere el interruptor a la velocidad deseada.

La velocidad ajustada también se puede ajustar en incrementos de 1 km/h (1 mph) oprimiendo y liberando inmediatamente el interruptor. Por ejemplo, si oprime 4 veces el interruptor, la velocidad ajustada disminuye aproximadamente 4 km/h (4 mph).

#### **Cancelación de la función**

Cuando la función de control de crucero se cancela y se oprime el interruptor RES mientras la velocidad del vehículo es 25 km/h (16 mph) o más, la velocidad vuelve a la velocidad ajustada originalmente.

### **Cancelar usando el interruptor OFF/CANCEL**

Cuando se oprime una vez el interruptor OFF/CANCEL, se cancela la función de control de crucero.

#### **Cancelar automáticamente**

La función de control de crucero se cancelará automáticamente en los siguientes casos.

- Se ha pisado el pedal de freno.
- Se ha aplicado el freno de estacionamiento.
- La palanca selectora está en la posición P o N.

#### **NOTA**

- Si la velocidad del vehículo disminuye aproximadamente 15 km/h (9,4 mph) o más de la velocidad ajustada, la función de velocidad de crucero se cancelará.

- Cuando la velocidad del vehículo es menos de 21 km/h (13 mph), la función de control de crucero se cancelará. En este caso, la velocidad del vehículo no volverá a la velocidad ajustada originalmente si el vehículo se acelera a 25 km/h (16 mph) o más y se oprime el interruptor RES. Reponga la función de control de crucero.

## Sistema de asistencia de mantenimiento en carril (LAS) y sistema de advertencia de abandono de carril (LDWS)\*

Los sistemas LAS y LDWS alertan al conductor que el vehículo se podría estar desviando de su carril y le brinda asistencia a la conducción para que el conductor se mantenga dentro del carril.

La cámara sensora hacia adelante (FSC) detecta las líneas blancas (líneas amarillas) de carril en que se desplaza el vehículo y si el sistema determina que el vehículo se puede desviar de su carril, hace funcionar la dirección asistida eléctrica para ayudar al conductor con el volante. El sistema también alerta al conductor activando un sonido de advertencia de abandono de carril, vibrando la dirección, e indicando una alerta en la exhibición. Use el sistema cuando conduzca el vehículo por caminos con líneas blancas (amarillas), por ejemplo, vías rápidas y autopistas.

Consulte la sección Cámara sensora hacia adelante (FSC) en la página 4-250.

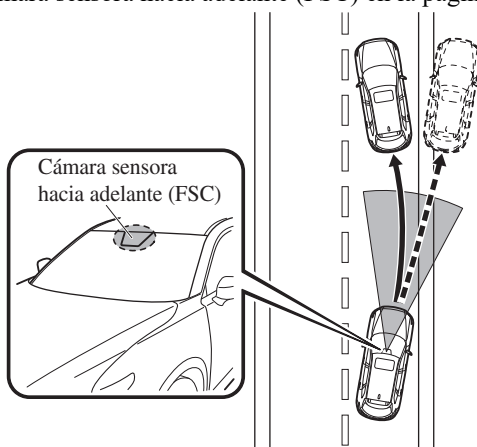

### ⚠ ADVERTENCIA

**No se confíe completamente en los sistemas LAS y LDWS:**

- Los sistemas LAS y LDWS no son sistemas de conducción automática. Además, el sistema no fue diseñado para compensar por falta de cuidado de parte del conductor, y sobre confiarse en el sistema puede conducir a un accidente.
- La detectabilidad de los sistemas LAS y LDWS es limitada. Manténgase conduciendo derecho usando el volante y haciéndolo con cuidado.

**No utilice los sistemas LAS y LDWS en los siguientes casos:**

El sistema podría no funcionar adecuadamente de acuerdo con las condiciones de conducción actuales, resultando en un accidente.

- Conducir en caminos con curvas cerradas.
- Conducir con mal tiempo (lluvia, niebla y nieve).
- Caminos resbalosos como caminos con hielo o nieve.
- Los caminos con tránsito pesado y distancia insuficiente entre vehículos.
- Caminos sin líneas blancas (amarillas).
- Caminos angostos como resultado de construcción o cierre de carriles.
- El vehículo es conducido en un carril temporario o sección con un carril cerrado resultante de construcciones en el camino donde pueden haber varias líneas de carriles blancas (amarillas) o que estén interrumpidas.
- Se conduce el vehículo en caminos diferentes de vías rápidas o autopistas.
- Los neumáticos no tienen la presión de aire especificada.
- El vehículo se está usando para remolcar una autocaravana o un remolque para botes.
- Se usan neumáticos de diferentes tamaños, como neumáticos de repuesto de emergencia.

**PRECAUCIÓN**

Tenga en cuenta las siguientes precauciones para que los sistemas LAS y LDWS puedan funcionar normalmente.

- No modifique la suspensión.
- Use siempre ruedas del tipo y tamaño especificado para las ruedas delanteras y traseras. Consulte a un concesionario autorizado Mazda para cambiar los neumáticos.

**NOTA**

- Cuando use la palanca de señales de viraje para cambiar de carril, se desactivan automáticamente los sistemas LAS y LDWS. Los sistemas LAS y LDWS pueden volverse a usar cuando la palanca de señales de viraje vuelve y el sistema detecta las líneas de carril blancas (amarillas) mientras el vehículo está siendo conducido normalmente dentro de su carril.
- Si se acciona abruptamente el volante, el pedal del acelerador o el pedal de freno y el vehículo se acerca a una línea blanca (amarilla), el sistema determinará que el conductor está haciendo un cambio de carril y se cancelará temporalmente el funcionamiento de los sistemas LAS y LDWS. Los sistemas LAS y LDWS pueden volverse a usar cuando los sistemas detectan las líneas de carril blancas (amarillas) mientras el vehículo está siendo conducido normalmente dentro de su carril.
- Si el vehículo se desvía repentinamente de su carril dentro de un período de tiempo corto, los sistemas LAS y LDWS podrían no funcionar.

- *Cuando no se detectan las líneas de carril blancas (amarillas), los sistemas LAS y LDWS no funcionan.*
- *En las siguientes condiciones, los sistemas LAS y LDWS podrían no detectar correctamente las líneas blancas (amarillas) y podrían no funcionar normalmente.*
  - *Si se refleja en el grupo de instrumentos un objeto ubicado en el panel de instrumentos y es tomado por la cámara.*
  - *Se carga equipaje pesado en el compartimiento para equipajes o los asientos traseros y el vehículo está inclinado.*
  - *Los neumáticos no tienen la presión de aire especificada.*
  - *Se han equipado neumáticos diferentes de los neumáticos convencionales.*
  - *Se conduce el vehículo en una intersección, un cruce o una bifurcación.*
  - *Las líneas blancas (amarillas) son menos visibles debido a la suciedad o la pintura gastada.*
  - *Un vehículo delante del suyo está conduciendo cerca de la línea blanca (amarilla) de carril que no está muy visible.*
  - *Una línea blanca (amarilla) de carril no es tan visible debido al mal tiempo (lluvia, niebla o nieve).*
  - *El vehículo es conducido en un carril temporario o sección con un carril cerrado resultante de construcciones en el camino donde pueden haber varias líneas de carriles blancas (amarillas) o que estén interrumpidas.*
  - *Se captura una línea confusa en el camino como una línea temporaria de construcción o debido a una sombra, resto de nieve o pozos llenos de agua.*
  - *El brillo de alrededor cambia súbitamente como al entrar o salir de un túnel.*
  - *La iluminación de los faros es débil debido a la suciedad o a que el eje óptico está desviado.*
  - *El parabrisas están sucio o empañado.*
  - *Parabrisas, cámara empañada (gotas de agua).*
  - *Luz de fondo se refleja desde la superficie del camino.*
  - *La superficie del camino está mojada y brilla después de la lluvia, o hay charcos en el camino.*
  - *La sombra de una valla de seguridad paralela a la línea blanca (amarilla) de carril en el camino.*
  - *El ancho del carril de conducción es demasiado angosto o ancho.*
  - *Conducir en caminos con curvas cerradas.*
  - *El camino excesivamente desparejo.*
  - *El vehículo se sacude después de golpear un pozo.*
  - *Hay 2 o más líneas blancas (amarillas) de carril adyacentes.*
  - *Hay varias marcas del camino o marcas de carriles de varias formas cerca de una intersección.*

▼ **Funcionamiento del sistema**

Asegúrese que el indicador del interruptor LAS&LDWS OFF está apagado. Cuando el indicador del interruptor LAS&LDWS OFF esté encendido, oprima el interruptor y asegúrese de que el indicador del interruptor se apaga.

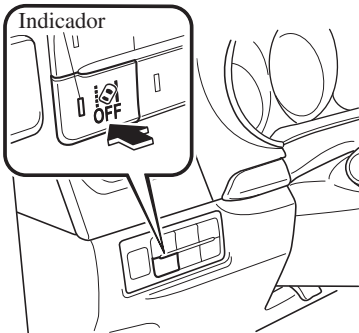

Cuando el encendido está en ON, el sistema pasará al modo de espera. Conduzca el vehículo en el centro del carril del vehículo mientras el sistema está en espera. Cuando se cumplen todas las siguientes condiciones y se puede usar el sistema.

- El motor está funcionando.
- La velocidad del vehículo es de aproximadamente 60 km/h (37 mph) o más rápida.
- El sistema detecta línea de carril blancas (amarillas) a la derecha e izquierda.
- El conductor está usando el volante.
- El carril de conducción no es angosto o muy ancho.

Cuando el sistema se puede usar, la indicación LAS & LDWS (blanca) se muestra en la exhibición de

multiformación o en la exhibición de conducción activa.

**Exhibición de conducción activa**



**Exhibición de multiformación**

Grupo de instrumentos (Tipo A)

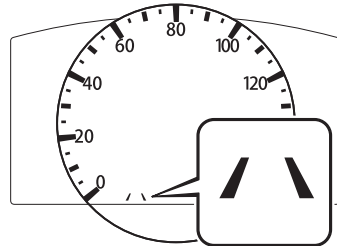

Grupo de instrumentos (Tipo B)

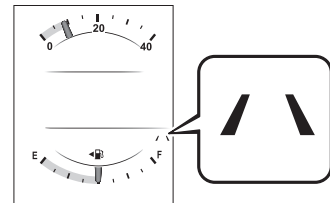

Si la indicación en la exhibición de conducción activa se ha apagado utilizando las características de personalización, la indicación LAS y LDWS (blanca) se muestra en la exhibición de multiformación.

## NOTA

Cuando sólo se detecta una línea de carril de vehículo (amarilla) a la izquierda o a la derecha, la indicación LAS & LDWS en la exhibición de conducción activa se apaga.

### Exhibición de conducción activa

Detección sólo a la izquierda o a la derecha

Detecta tanto en el lado izquierdo como en el derecho

Ninguna indicación



### Exhibición de multinformación

Detección sólo a la izquierda o a la derecha

Detecta tanto en el lado izquierdo como en el derecho



(Gris)



(Blanco)

Si la indicación en la exhibición de conducción activa se ha apagado utilizando las características de personalización, la indicación LAS y LDWS en la exhibición de multinformación se muestra en gris y el sistema pasará al modo de espera.

Los sistemas LAS y LDWS pasan al modo de espera en los siguientes casos:

- El sistema no puede detectar las líneas blancas (amarillas) de carril.
- La velocidad del vehículo es menos de aproximadamente 60 km/h (37 mph).
- El ABS/TCS está funcionando.
- El TCS está apagado.  
(Si el TCS se apaga mientras el sistema está funcionando, se escuchará una advertencia sonora y el sistema pasará al modo de espera.)
- La asistencia de tracción todo terreno está activada.

(Si la asistencia de tracción todo terreno se activa mientras el sistema está funcionando, se escuchará una advertencia sonora y el sistema pasará al modo de espera.)

- El vehículo está dando una curva cerrada.
- Se ha pisado el pedal de freno.
- Se gira el volante abruptamente.
- El ancho del carril demasiado angosto o ancho.

## NOTA

- Los sistemas LAS y LDWS no funcionan hasta que los sistemas detecten líneas de carril blancas (amarillas) a la izquierda o derecha.
- Cuando el sistema detecta una línea de carril blanca (amarilla) de un lado solo, el sistema no operará la asistencia de funcionamiento de la dirección y la advertencia para la línea de carril del lado que no se detecta. La asistencia de funcionamiento de la dirección y la advertencia es sólo para una desviación del carril del lado que es detectado.

- Si el conductor saca sus manos del volante (no sostiene el volante), se activa el sonido de advertencia y se indica un alerta en la exhibición de multiformación o de conducción activa.

**Exhibición de multiformación**



**Lane-keep Assist System**  
Favor de agarrar el volante

**Exhibición de conducción activa**

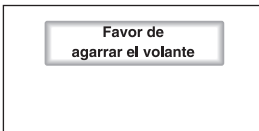

Si se sostiene ligeramente el volante, o dependiendo de las condiciones del camino, el sistema podría detectar que ha liberado el volante (no sostiene el volante) incluso si está sosteniéndolo, y exhibirá un mensaje en la exhibición de multiformación o en la exhibición de conducción activa.

- El tiempo en que se activa la advertencia de abandono de carril y la asistencia de funcionamiento de volante funciona varía.
- Se pueden cambiar los siguientes ajustes de los sistemas LAS y LDWS. Consulte la sección Ajustes en el manual para el propietario de Mazda Connect.
  - Asistencia de funcionamiento de volante funcionando/no funcionando
  - Sensibilidad de cancelación (probabilidad de la asistencia de dirección) (Mazda Connect (Tipo A) solamente)

**Exhibición de línea de carril de vehículo**

Cuando el sistema LAS&LDWS funciona en el modo de espera, las líneas de carril del vehículo se exhiben en la exhibición de multiformación y la exhibición de conducción activa. En la exhibición de líneas de carril del vehículo que indica el estado de funcionamiento, el color de las líneas de carril que son detectadas cambia a blanco.

**(Estado en espera)**

**Exhibición de multiformación**

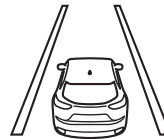

**Exhibición de conducción activa**



**(Estado operacional)**

**Exhibición de multiformación**



**Exhibición de conducción activa**

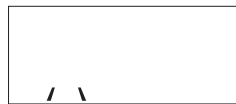

**Cancelación automática**

En los siguientes casos, el sistema LAS&LDWS se cancela de forma automática, la indicación de advertencia LAS&LDWS (ámbar) se enciende y se muestra una alerta. Cuando el sistema LAS&LDWS está operativo, el sistema se activa de forma automática.

## i-ACTIVSENSE

- La temperatura interior de la cámara es alta o baja.
- El parabrisas alrededor de la cámara están empañado.
- El parabrisas alrededor de la cámara están bloqueado por una obstrucción, provocándole baja visibilidad.

### **Cancelación automática de la advertencia/asistencia de volante**

Cuando se ejecutan las siguientes operaciones, el funcionamiento del sistema LAS&LDWS se cancela automáticamente. Los sistemas LAS y LDWS continúan funcionando automáticamente después de la operación.

- Se gira el volante abruptamente.
- Se ha pisado el pedal de freno.
- Se ha pisado el pedal del acelerador.  
(Para cancelar la función de cancelación de sensibilidad automática, deje de seleccionar "Sensibilidad de cancelación" en el ajuste de características de cancelación.) (Solo Mazda Connect (Tipo A))
- Se usa la palanca de señales de viraje.
- El vehículo cruza una línea de carril.

### **NOTA**

- Después de usar, los sistemas LAS y LDWS podrían no funcionar durante un período máximo de 5 segundos hasta que se detectan las líneas de carriles.
- En las siguientes condiciones, los sistemas LAS y LDWS cancelan automáticamente la advertencia/asistencia de volante.
  - El conductor saca sus manos del volante.

*(Los sistemas LAS y LDWS fueron diseñados para asistir al conductor con el volante y continúan funcionando automáticamente cuando el conductor sostiene el volante.)*

- Se oprime el interruptor TCS OFF para cancelar el TCS.
- El interruptor de asistencia de asistencia de tracción todo terreno se oprime para activar la asistencia de tracción todo terreno.

### **Asistencia de funcionamiento de volante OFF (no operacional)**

Se puede cambiar a no operacional (OFF) la asistencia para funcionamiento del volante para los sistemas LAS y LDWS. Consulte la sección Ajustes en el manual para el propietario de Mazda Connect. Cuando se haya cambiado la asistencia de funcionamiento del volante para que no funcione (OFF), sólo se activa la advertencia de abandono de carril.

#### **Funcionamiento del sistema**

Asegúrese que el indicador del interruptor LAS&LDWS OFF está apagado. Cuando el indicador del interruptor LAS&LDWS OFF se enciende, oprima el interruptor y asegúrese de que el indicador del interruptor se apaga.

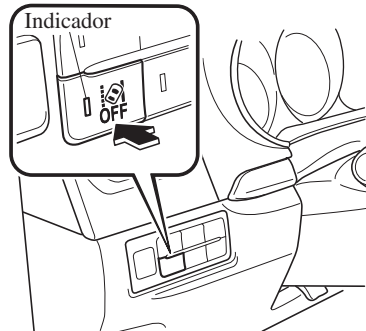



Conduzca el vehículo en el centro del carril mientras el indicador del interruptor LAS&LDWS OFF está apagado.

El sistema se podrá usar cuando se cumplen todas las siguientes condiciones.

- El sistema detecta línea de carril blancas (amarillas) a la derecha e izquierda o de ambos lados.
- La velocidad del vehículo es de aproximadamente 60 km/h (37 mph) o más rápida.
- Se conduce el vehículo en un camino recto o un camino con curvas suaves.
- El motor está funcionando.

Los sistemas LAS y LDWS pasan al modo de espera en los siguientes casos:

- El sistema no puede detectar las líneas blancas (amarillas) de carril.
- La velocidad del vehículo es menos de aproximadamente 60 km/h (37 mph).
- El vehículo está dando una curva cerrada.
- El vehículo da una curva a una velocidad incorrecta.

**NOTA**

- *El LAS y el LDWS permanecen en espera hasta que detectan las líneas blancas (amarillas) del lado izquierdo o derecho o de ambos lados.*
- *Cuando el sistema detecta una línea de carril blanca (amarilla) de un lado solo, el sistema no activará las advertencias para la línea de carril del lado que no se detecta.*

- *La distancia y la sensibilidad de la advertencia (probabilidad de una advertencia) que el sistema usa para determinar la posibilidad de un abandono de carril se puede cambiar. (Solo Mazda Connect (Tipo A)) Consulte la sección Ajustes en el manual para el propietario de Mazda Connect.*

**Exhibición de línea de carril de vehículo**

Cuando el LAS y el LDWS funcionan en el modo de espera, las líneas de carril del vehículo se exhiben en la exhibición de multinformación. El sistema cambia a la exhibición de estado operacional cuando el sistema detecta una línea blanca (amarilla) a la izquierda o derecha.

**(Estado en espera)**

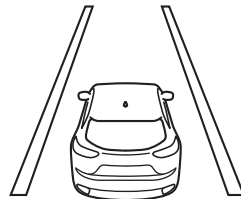

**(Estado operacional)**

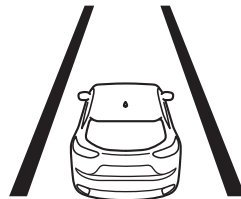

**Cancelación automática**

En los siguientes casos, el sistema LAS&LDWS se cancela de forma automática, la indicación de advertencia LAS&LDWS (ámbar) se enciende y se muestra una alerta. Cuando el sistema LAS&LDWS está operativo, el sistema se activa de forma automática.

## i-ACTIVSENSE

- La temperatura interior de la cámara es alta o baja.
- El parabrisas alrededor de la cámara están empañado.
- El parabrisas alrededor de la cámara están bloqueado por una obstrucción, provocándole baja visibilidad.

### (Cancelación automática de advertencias)

Cuando se realizan las siguientes operaciones, los sistemas LAS y LDWS determinan que el conductor intenta hacer un cambio de carril y el funcionamiento de los sistemas se cancela automáticamente. Los sistemas LAS y LDWS continúan funcionando automáticamente después de la operación.

- Se gira el volante abruptamente.
- Se ha pisado el pedal de freno.
- Se ha pisado el pedal del acelerador. (Para cancelar la función de cancelación de sensibilidad automática, deje de seleccionar "Sensibilidad de advertencia" en el ajuste de características de cancelación.) (Solo Mazda Connect (Tipo A))
- Se usa la palanca de señales de viraje.
- El vehículo cruza una línea de carril.

### ▼ Cancelación del sistema

Cuando los sistemas LAS y LDWS están apagados, oprima el interruptor LAS&LDWS OFF.

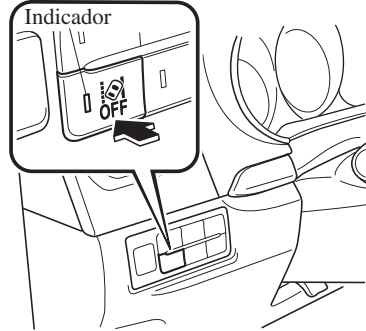

El indicador del interruptor LAS&LDWS OFF se enciende.

### NOTA

- *En los siguientes casos, el sistema LAS&LDWS se cancela automáticamente y aparece la indicación LAS&LDWS OFF en la exhibición de multinformación. Haga inspeccionar su vehículo por un concesionario autorizado Mazda.*
  - *Existe un malfuncionamiento en el volante.*
  - *Existe un malfuncionamiento en el TCS.*
  - *Hay un malfuncionamiento en la cámara sensora hacia adelante (FSC).*

- *Cuando el encendido está en OFF, se mantiene el estado del sistema antes de desconectarlo. Por ejemplo, si se desconecta el encendido con el sistema de asistencia de mantención en carril funcionando, el sistema se pondrá a funcionar cuando se vuelva a conectar el encendido.*

Cuando el sistema LAS&LDWS está apagado, las líneas de carril del vehículo en la exhibición de multinformación y la exhibición de conducción activa se apagan.

## ▼ Advertencia de abandono de carril

Si el sistema determina que el vehículo puede desviarse de su carril, se activa la advertencia de abandono de carril (sonido bip, ruido sordo (Mazda Connect (Tipo A) solamente)\*<sup>1</sup>, o vibración del volante) y la dirección en que el sistema determina que el vehículo podría desviarse se indica en la exhibición multinformación y en la exhibición de conducción activa.

Si el sistema determina que el vehículo podría desviarse del carril, el color de la línea de carril del lado que es detectada por el sistema cambia de blanco a ámbar y destella.

**Exhibición de multinformación**

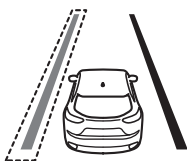

**Exhibición de conducción activa**

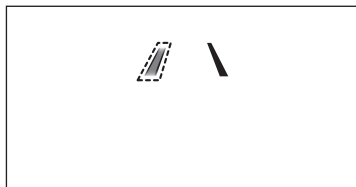

## NOTA

- Si ha ajustado la advertencia sonora de abandono de carril al ajuste de sonido bip/ruido sordo (Mazda Connect (Tipo A) solamente)\*<sup>1</sup>, la advertencia sonora podría no escucharse dependiendo de las condiciones del ruido del ambiente.
- Si ha ajustado el sistema de advertencia de abandono de carril al ajuste de vibraciones del volante, la vibración podría no sentirse dependiendo de las condiciones de la superficie del camino.
- Cuando el ajuste de la asistencia para funcionamiento del volante se pone a funcionar, las advertencias se pueden ajustar para estar activas/inactivas. (Cuando el ajuste de la asistencia para funcionamiento del volante se cambia a no operacional, las advertencias no se pueden ajustar para estar inactivas.)  
Consulte la sección Ajustes en el manual de utilización de Mazda Connect.
- Los sistemas LAS y LDWS se pueden cambiar a los siguientes ajustes independientemente de si la asistencia para funcionamiento se ha ajustado a operacional/no operacional. Verifique siempre el estado del ajuste al conducir el vehículo y realizar cambios en los ajustes si fuera necesario.  
Consulte la sección Ajustes en el manual de utilización de Mazda Connect.
- Vibración del volante: Fuerte/débil
- Volumen de sonido de advertencia
- Tipos de advertencias (vibración del volante/sonido bip/ruido sordo (Mazda Connect (Tipo A) solamente)\*<sup>1</sup>)

\*1 *Las fajas preventivas son una serie de surcos en la superficie de pavimento del camino ubicado a intervalos específicos, y cuando el vehículo pasa sobre ellos producen una vibración y ruido sordo que alerta al conductor que el vehículo está abandonando el carril.*

*El ruido sordo es una reproducción del sonido que se produce cuando un vehículo pasa sobre una faja preventiva.*

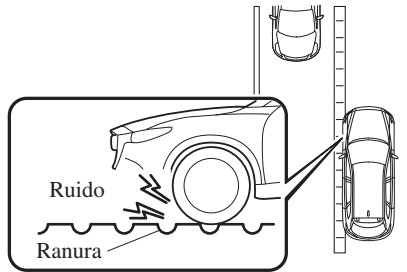

## Soporte de freno de ciudad inteligente avanzado (Advanced SCBS)\*

El sistema Advanced SCBS alerta al conductor de un posible choque usando la exhibición y una advertencia sonora cuando la cámara sensora hacia adelante (FSC) detecta un vehículo delante o un peatón y determina que no se puede evitar un choque con el objeto mientras el vehículo se conduce a una velocidad de aproximadamente 4 a 80 km/h (2 a 50 mph) si el objeto es un vehículo delante, y de aproximadamente 10 a 80 km/h (6,2 a 50 mph) si el objeto es un peatón. Además, el sistema reduce daños en el caso de un choque usando el control de frenos (freno Advanced SCBS) cuando el sistema determina que no se puede evitar un choque. Además, cuando el conductor pisa el pedal de freno, los frenos serán aplicados firme y rápidamente para ayudar. (Frenado asistido (frenado asistido Advanced SCBS))

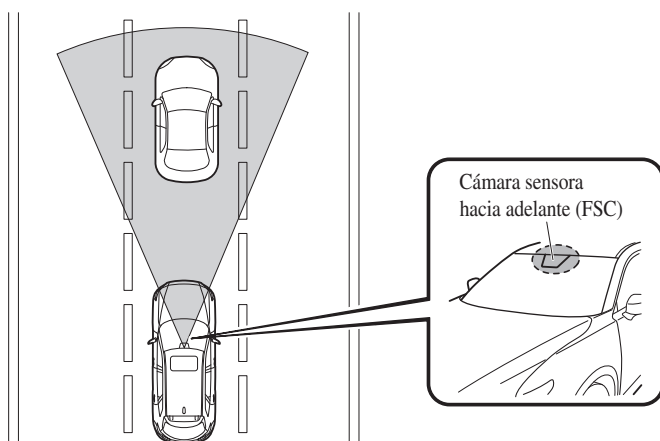

### **⚠ ADVERTENCIA**

#### **No se confíe completamente en el sistema Advanced SCBS:**

- El sistema Advanced SCBS fue sólo diseñado para reducir los daños en caso de un choque. Sobre confiarse en el sistema lo que hará que se use equivocadamente el pedal del acelerador o pedal de freno puede resultar en un accidente.
- El sistema Advanced SCBS funciona en respuesta a un vehículo delante o a un peatón. El sistema no funciona en respuesta a obstrucciones como una pared, vehículos de 2 ruedas o animales.

## PRECAUCIÓN

En los siguientes casos, apague el sistema para evitar un malfuncionamiento:

- Se remolca el vehículo o cuando se está remolcando otro vehículo.
- El vehículo se encuentra sobre un rodillo de chasis.
- Al conducir en caminos ásperos como en áreas con pasto denso o a campo traviesa.

Consulte la sección *Parando el funcionamiento del sistema de soporte de freno de ciudad inteligente avanzado (Advanced SCBS)* en la página 4-179 acerca de cómo desconectar el sistema Advanced SCBS.

### NOTA

- El sistema Advanced SCBS funcionará en las siguientes condiciones.
  - El motor está funcionando.
  - La indicación de advertencia de soporte de freno de ciudad inteligente (SCBS) (ámbar) no se enciende.
  - **(El objeto es un vehículo delante)**  
La velocidad del vehículo se encuentra aproximadamente 4 a 80 km/h (2 a 50 mph).
  - **(El objeto es un peatón)**  
La velocidad del vehículo es aproximadamente de 10 a 80 km/h (6,2 a 50 mph).
  - El sistema Advanced SCBS no está desactivado.
- Bajo las siguientes condiciones, el sistema Advanced SCBS podría no funcionar normalmente:
  - El sistema Advanced SCBS no funcionará si el conductor realice operaciones de conducción (pedal del acelerador y volante).
  - Si existe la posibilidad de un contacto parcial con el vehículo delante de Ud.
  - El vehículo se conduce sobre una superficie resbalosa como caminos húmedos, con hielo o nieve.
  - El rendimiento de frenado se afecta adversamente debido a bajas temperaturas o frenos húmedos.
  - Se conduce el vehículo a la misma velocidad que el vehículo delante del suyo.
  - Se ha pisado el pedal del acelerador.
  - Se ha pisado el pedal de freno.
  - El volante está siendo usado.
  - La palanca selectora está siendo usada.
- En los siguientes casos, el sistema Advanced SCBS puede funcionar.
  - Objetos en el camino en la entrada de una curva.
  - Vehículos pasando en la senda opuesta al dar la curva.
  - Cuando pasa a través de un peaje.

- Al pasar por accesos bajos, accesos angostos, lavaderos de automóviles o túneles.
- Si repentinamente Ud. se acerca al vehículo delante del suyo.
- Vehículos de 2 ruedas, animales o árboles.
- Durante el control de freno SCBS F avanzado, el pedal podría moverse hacia atrás o sentirse duro. Los frenos están en funcionamiento, pero continúe pisando el pedal de freno.

## ▼ Advertencia de choque

Si existe la posibilidad de un choque con un vehículo delante de Ud., sonará el bip continuamente y aparecerá una advertencia en la exhibición multinformación o la exhibición de conducción activa.

# ¡FRENA !

### NOTA

Se puede cambiar la distancia de funcionamiento y el volumen de la advertencia sonora de choque. Consulte la sección Ajustes en el manual para el propietario de Mazda Connect.

## ▼ Exhibición de funcionamiento de frenos automáticos

La exhibición de funcionamiento de frenos automáticos aparece en la exhibición de multinformación después del funcionamiento del Advanced SCBS.



**SCBS**

**Activado**

### NOTA

- La advertencia sonora de choques suena intermitentemente mientras funciona el freno Advanced SCBS o el frenado asistido (frenado asistido Advanced SCBS).
- Si se detiene el vehículo mediante el funcionamiento del Advanced SCBS y no se pisa el pedal de freno, sonará la advertencia sonora 1 vez después de 2 segundos y el freno Advanced SCBS se desactivará automáticamente.



▼ **Parando el funcionamiento del sistema de soporte de freno de ciudad inteligente avanzado (Advanced SCBS)**

Se puede desactivar temporariamente el sistema Advanced SCBS.

Consulte la sección Ajustes en el manual de utilización de Mazda Connect.

Cuando se desactiva el sistema Advanced SCBS, se enciende el indicador de soporte de freno de ciudad inteligente (SCBS) OFF.



Cuando se vuelve a arrancar el vehículo, el sistema se puede usar.

**NOTA**

*Cuando el sistema Advanced SCBS se ajusta para que no funcione, el sistema de soporte de freno de ciudad inteligente [Hacia atrás] (SCBS R) y el soporte de frenos inteligente (SBS) también se ajustan para que no funcionen.*

## Soporte de freno de ciudad inteligente [Hacia adelante] (SCBS F)\*

El sistema SCBS F alerta al conductor de un posible choque usando una indicación en la exhibición y una advertencia sonora cuando la cámara sensora hacia adelante (FSC) detecta un vehículo delante y determina que no se puede evitar un choque con un vehículo delante mientras está siendo conducido a una velocidad de aproximadamente 4 a 80 km/h (2 a 50 mph). Además, el sistema reduce daños en el caso de un choque usando el control de frenos (freno con Soporte de freno de ciudad inteligente (SCBS)) cuando el sistema determina que no se puede evitar un choque mientras se conduce el vehículo a una velocidad de aproximadamente 4 a 30 km/h (2 a 18 mph). También se podría evitar un choque si la velocidad relativa entre su vehículo y el vehículo delante suyo es menor de aproximadamente 20 km/h (12 mph). Además, cuando el conductor pisa el pedal de freno mientras el sistema está en el rango de funcionamiento a aproximadamente 4 a 30 km/h (2 a 18 mph), los frenos se aplican firme y rápidamente para ayudar. (Asistencia en la frenada (asistencia en la frenada con Soporte de freno de ciudad inteligente (SCBS)))

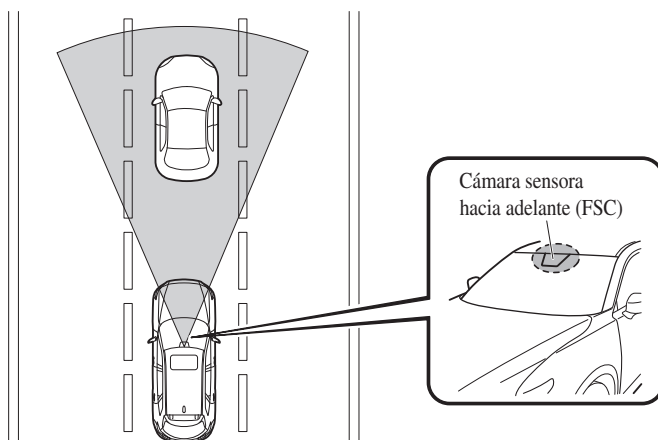

### **⚠ ADVERTENCIA**

**No se confíe completamente en el sistema SCBS F:**

- *El sistema SCBS F fue sólo diseñado para reducir los daños en caso de un choque. Sobre confiarse en el sistema lo que hará que se use equivocadamente el pedal del acelerador o pedal de freno puede resultar en un accidente.*

- El SCBS F es un sistema que funciona en respuesta a un vehículo delante del suyo. El sistema podría no ser capaz de detectar o reaccionar con vehículos de dos ruedas o peatones.

## PRECAUCIÓN

En los siguientes casos, apague el sistema para evitar un malfuncionamiento:

- Se remolca el vehículo o cuando se está remolcando otro vehículo.
- El vehículo se encuentra sobre un rodillo de chasis.
- Al conducir en caminos ásperos como en áreas con pasto denso o a campo traviesa.

Consulte la sección Parando el funcionamiento del sistema de soporte de freno de ciudad inteligente (SCBS) en la página 4-183 acerca de cómo desconectar el sistema SCBS F.

### NOTA

- El sistema SCBS F funcionará en las siguientes condiciones.
  - El motor está funcionando.
  - La indicación de advertencia del sistema de soporte de freno inteligente/soporte de freno de ciudad inteligente (SBS/SCBS) (ámbar) no se enciende.
  - **(Advertencia de choque trasero)**  
La velocidad del vehículo es aproximadamente 4 a 80 km/h (2 a 50 mph).
  - **(Control de frenos (freno con Soporte de freno de ciudad inteligente (SCBS)))**  
La velocidad del vehículo es aproximadamente 4 a 30 km/h (2 a 18 mph).
  - El sistema SCBS F no está desactivado.
- Bajo las siguientes condiciones, el sistema SCBS F podría no funcionar normalmente:
  - El sistema SCBS F no funcionará si el conductor realice operaciones de conducción (pedal del acelerador y volante).
  - Si existe la posibilidad de un contacto parcial con el vehículo delante de Ud.
  - El vehículo se conduce sobre una superficie resbalosa como caminos húmedos, con hielo o nieve.
  - El rendimiento de frenado se afecta adversamente debido a bajas temperaturas o frenos húmedos.
  - Se conduce el vehículo a la misma velocidad que el vehículo delante del suyo.
  - Se ha pisado el pedal del acelerador.
  - Se ha pisado el pedal de freno.
  - El volante está siendo usado.
  - La palanca selectora está siendo usada.
- En los siguientes casos, la cámara sensora hacia adelante (FSC) determina que hay un vehículo delante del suyo y el SCBS F podría funcionar.
  - Objetos en el camino en la entrada de una curva.

- Vehículos pasando en la senda opuesta al dar la curva.
- Objetos metálicos, lomas u objetos salientes en el camino.
- Cuando pasa a través de un peaje.
- Al pasar por accesos bajos, accesos angostos, lavaderos de automóviles o túneles.
- Si repentinamente Ud. se acerca al vehículo delante del suyo.
- Vehículos de 2 ruedas, peatones, animales o árboles.
- Se conduce el vehículo con alguna de los otros neumáticos muy gastados.
- Durante el control de freno del SCBS F, el pedal podría moverse hacia atrás o sentirse duro. Los frenos están en funcionamiento, pero continúe pisando el pedal de freno.

## ▼ Indicador de soporte de freno de ciudad inteligente (SCBS) (Roja)\*

Si el soporte de freno de ciudad inteligente (SCBS) está funcionando, el indicador (roja) destellará.

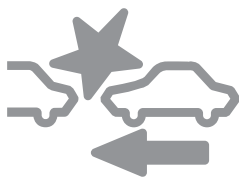

## ▼ Advertencia de choque\*

Si existe la posibilidad de un choque con un vehículo delante de Ud., sonará el bip continuamente y aparecerá una advertencia en la exhibición multinformación y la exhibición de conducción activa.

# ¡FRENA !

### NOTA

Se puede cambiar la distancia de funcionamiento y el volumen de la advertencia sonora de choque. Consulte la sección Ajustes en el manual de utilización de Mazda Connect.

## ▼ Exhibición de funcionamiento de frenos automáticos\*

La exhibición de funcionamiento de frenos automáticos aparece en la exhibición de multinformación después del funcionamiento del SCBS F.



**SCBS**

**Activado**

### NOTA

- La advertencia sonora de choques suena intermitentemente mientras funciona el freno SCBS F o el frenado asistido (frenado asistido SCBS F).
- Si se detiene el vehículo mediante el funcionamiento del SCBS F y no se pisa el pedal de freno, la advertencia sonora sonará 1 vez después 2 segundos y el freno SCBS F se desactivará automáticamente.

▼ **Parando el funcionamiento del sistema de Soporte de freno de ciudad inteligente [Hacia adelante] (SCBS F)**

Se puede desactivar temporariamente el sistema SCBS F.

Consulte la sección Ajustes en el manual para el propietario de Mazda Connect.

Cuando se desactiva el sistema SCBS F, se enciende el indicador de soporte de freno de ciudad inteligente (SCBS) OFF.



Cuando se vuelve a arrancar el vehículo, el sistema se puede usar.

**NOTA**

*Cuando el sistema SCBS F se ajusta para que no funcione, el soporte de frenos inteligente (SBS) también se ajusta para que no funcione.*

## Soporte de freno de ciudad inteligente [Hacia atrás] (SCBS R)\*

El sistema SCBS-R es un sistema diseñado para reducir los daños en caso de choque accionando el control de freno (freno SCBS) cuando los sensores de ultrasonido del sistema detectan una obstrucción en la parte trasera del vehículo mientras se conduce a una velocidad de 2 a 8 km/h (2 a 4 mph) y el sistema determina que un choque es inevitable.

Sensor de ultrasonido (trasero)

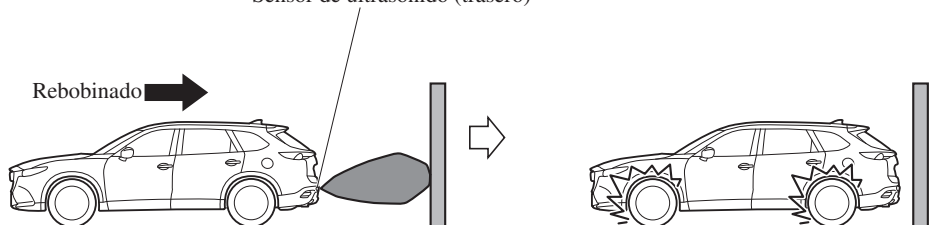

### **⚠ ADVERTENCIA**

#### **No se confíe completamente en el sistema SCBSR:**

- El sistema SCBS R fue sólo diseñado para reducir los daños en caso de un choque. Sobre confiarse en el sistema lo que hará que se use equivocadamente el pedal del acelerador o pedal de freno puede resultar en un accidente.
- Para asegurarse el funcionamiento correcto del SCBS R, tenga en cuenta las siguientes precauciones.
  - No coloque un adhesivo en un sensor de ultrasonido (trasero) (incluyendo los adhesivos transparentes). De lo contrario, el sensor de ultrasonido (trasero) podría no ser capaz de detectar vehículos u obstrucciones, lo que podría resultar en un accidente.
  - No desmonte un sensor de ultrasonido (trasero).
  - Si se observan grietas o daños causados por grava o escombros volantes alrededor de un sensor de ultrasonido (trasero), deje de utilizar el sistema SCBS-R inmediatamente y haga inspeccionar su vehículo por un concesionario autorizado Mazda. Si el vehículo sigue circulando con grietas o marcas de arañazos alrededor de un sensor de ultrasonido, el sistema puede funcionar innecesariamente y causar un accidente. Consulte la sección Parando el funcionamiento del sistema de Soporte de freno de ciudad inteligente [Hacia atrás] (SCBS R) en la página 4-187.
  - Consulte a un concesionario autorizado Mazda para cambiar el paragolpes trasero.

**No modifique la suspensión:**

Si se cambia la altura o inclinación del vehículo, el SCBS R podría no funcionar correctamente debido a que no detecta correctamente las obstrucciones.

**No aplique una fuerza excesiva al sensor de ultrasonido (trasero):**

Al lavar el vehículo, no rocíe agua a alta presión contra el sensor de ultrasonido (trasero), ni lo frote fuertemente. Además, no golpee el paragolpes trasero con fuerza al cargar y descargar una carga. De lo contrario, es posible que los sensores no detecten correctamente las obstrucciones que podrían hacer que el sistema SCBS R no funcione normalmente o que funcione innecesariamente.

**PRECAUCIÓN**

- Cuando conduce en todo terreno donde hay pasto o follaje, se recomienda desconectar el sistema SCBS R.
- Siempre use neumáticos del tamaño especificado y del mismo fabricante, marca y patrón de diseño en las 4 ruedas. Además, no use neumáticos que tengan patrones significativamente diferentes en el mismo vehículo. De lo contrario, el sistema SCBS R no podrá funcionar normalmente.
- Si se atasca hielo o nieve en los sensores de ultrasonido (traseros), es posible que no sean capaces de detectar obstrucciones correctamente dependiendo de las condiciones. En esos casos, el sistema podría no poder realizar los controles correctamente. Conduzca siempre cuidadosamente y preste atención al camino en la parte trasera del vehículo.

**NOTA**

- La postura del vehículo cambia dependiendo del uso del pedal del acelerador, del pedal de freno y del volante, lo que podría dificultar que el sistema reconozca una obstrucción, o podría facilitar una detección innecesaria. En tales casos, el sistema SCBS R puede funcionar o no.
- El sistema SCBS R funcionará en las siguientes condiciones.
  - El motor está funcionando.
  - La palanca selectora se encuentra en la posición R (marcha atrás).
  - "Fallo del sistema SCBS Asistente frenada ciudad" no se muestra en la exhibición de multinformación.
  - La velocidad del vehículo se encuentra aproximadamente de 2 a 8 km/h (de 2 a 4 mph).
  - El sistema SCBS R no está desactivado.
  - El DSC no está funcionando mal.
- El SCBS R funciona utilizando sensores de ultrasonido (traseros) que detectan obstrucciones en la parte trasera emitiendo ondas ultrasónicas y luego recibiendo las ondas de retorno reflejadas en las obstrucciones.

- *En los siguientes casos, los sensores de ultrasonido (traseros) no pueden detectar obstrucciones y el SCBS R puede no funcionar.*
  - *La altura de la obstrucción es baja, como en el caso de paredes bajas o camiones con plataformas de carga bajas.*
  - *La altura de la obstrucción es alta, como en el caso de camiones con plataformas de carga altas.*
  - *La obstrucción es pequeña.*
  - *La obstrucción es fina, como en el caso de un poste indicador.*
  - *La obstrucción está posicionada lejos del centro del vehículo.*
  - *La superficie de la obstrucción no está vertical en relación al vehículo.*
  - *La obstrucción es suave como una cortina o nieve pegada a un vehículo.*
  - *La obstrucción tiene forma irregular.*
  - *La obstrucción está extremadamente cerca.*
- *En los siguientes casos, los sensores de ultrasonido (traseros) no pueden detectar correctamente las obstrucciones y el SCBS R puede no funcionar.*
  - *Hay algo atascado en el paragolpes cerca de un sensor de ultrasonido (trasero).*
  - *El volante se gira bruscamente, o se acciona el pedal del freno o del acelerador.*
  - *Hay otra obstrucción cerca de una obstrucción.*
  - *Durante clima inclemente como lluvia, niebla y nieve.*
  - *Humedad alta o baja.*
  - *Temperaturas altas o bajas*
  - *Vientos fuertes.*
  - *El recorrido no es plano.*
  - *Se carga equipaje pesado en el compartimiento para equipajes o los asientos traseros.*
  - *Objetos como una antena inalámbrica, una luz para neblina o una placa de matrícula iluminada están instaladas cerca de un sensor de ultrasonido (trasero).*
  - *La orientación de un sensor de ultrasonido (trasero) se ha desviado por razones tales como un choque.*
  - *El vehículo se ve afectado por otras ondas sonoras como la bocina, el ruido del motor, el sensor de ultrasonido de otro vehículo.*
- *En los siguientes casos, un sensor de ultrasonido (trasero) puede detectar algo como una obstrucción objetivo que podría hacer que el sistema SCBS-R funcione.*
  - *Conduciendo en una cuesta pronunciada.*
  - *Cuñas.*
  - *Cortinas, barreras como las de los peajes y cruces de tren.*
  - *Al conducir cerca de objetos como ramas, barreras, vehículos, paredes y cercas a lo largo de un camino.*
  - *Al conducir en todo terreno en áreas donde hay pasto y forraje.*
  - *Al pasar por accesos bajos, accesos angostos, lavaderos de automóviles y túneles.*
  - *Se instala una barra de remolque o un remolque está conectado.*



- Durante el control de freno del SCBS R, el pedal podría moverse hacia atrás o sentirse duro. Los frenos están en funcionamiento, pero continúe pisando el pedal de freno.
- Cuando funciona el sistema, se notifica al usuario mediante la exhibición de multinformación.
- La indicación de advertencia de soporte de freno de ciudad inteligente (SCBS) (ámbar) se enciende cuando el sistema tiene un malfuncionamiento. Consulte la sección Tomar medidas en la página 7-41.

### ▼ Exhibición de funcionamiento de frenos automáticos

La exhibición de funcionamiento de frenos automáticos aparece en la exhibición de multinformación después del funcionamiento del SCBS R.



**SCBS**

**Activado**

#### **NOTA**

- La advertencia sonora de choques suena intermitentemente mientras funciona el freno SCBS R.
- Si se detiene el vehículo mediante el funcionamiento del SCBS R y no se pisa el pedal de freno, la advertencia sonora sonará 1 vez después 2 segundos y el freno SCBS R se desactivará automáticamente.

### ▼ Parando el funcionamiento del sistema de soporte de freno de ciudad inteligente [Hacia atrás] (SCBS R)

Se puede desactivar temporariamente el sistema SCBS R.

Consulte la sección Ajustes en el manual para el propietario de Mazda Connect.

Cuando se desactiva el sistema SCBS R, se enciende el indicador de soporte de freno de ciudad inteligente (SCBS) OFF.



Cuando se vuelve a arrancar el vehículo, el sistema se puede usar.

#### **NOTA**

Cuando el sistema SCBS R se ajusta para que no funcione, el sistema de Soporte de freno de ciudad inteligente avanzado (Advanced SCBS) y el Soporte de freno inteligente (SBS) también se ajustan para que no funcionen.

## Soporte de freno inteligente (SBS)\*

El sistema SBS alerta al conductor de un posible choque usando una exhibición y sonido de advertencia si el sensor de radar (delantero) y la cámara sensora hacia adelante (FSC) determina que existe la posibilidad de un choque con un vehículo delante mientras el vehículo se conduce a aproximadamente 15 km/h (10 mph) o más rápido. Además, si el sensor de radar (delantero) y la cámara sensora hacia adelante (FSC) determinan que no se puede evitar un choque, el control de freno automático se acciona para reducir el daño en caso de un choque.

Además, cuando el conductor pisa el pedal de freno, los frenos serán aplicados firme y rápidamente para ayudar. (Frenado asistido (frenado asistido SBS))

### ADVERTENCIA

**No se confíe completamente en el sistema SBS y siempre conduzca cuidadosamente:**

El SBS fue diseñado para reducir los daños en caso de un choque, no es para evitar un accidente. La habilidad para detectar una obstrucción es limitada dependiendo de la obstrucción, condiciones meteorológicas o del tránsito. Por lo tanto, si se pisa por error el pedal del acelerador o el pedal de freno puede resultar en un accidente. Verifique siempre la seguridad en la zona de alrededor y pise el pedal del freno o pedal del acelerador mientras mantiene una distancia segura de los vehículos de adelante o los vehículos que se acercan.

### PRECAUCIÓN

En los siguientes casos, apague el sistema para evitar un malfuncionamiento:

- Se remolca el vehículo o cuando se está remolcando otro vehículo.
- El vehículo se encuentra sobre un rodillo de chasis.
- Al conducir en caminos ásperos como en áreas con pasto denso o a campo traviesa.

### NOTA

- El sistema SBS funciona cuando se cumplen todas las siguientes condiciones:
  - El encendido está conectado.
  - El sistema SBS está activado.
  - La velocidad del vehículo es de aproximadamente 15 km/h (10 mph) o más rápida.
  - La velocidad relativa entre su vehículo y el vehículo delante de Ud. es aproximadamente 15 km/h (10 mph) o más.
  - El control de estabilidad dinámica (DSC) no está funcionando.
- El sistema SBS podría no funcionar en las siguientes condiciones:
  - Si se acelera rápidamente el vehículo y se acerca demasiado a un vehículo delante del suyo.
  - Se conduce el vehículo a la misma velocidad que el vehículo delante del suyo.
  - Se ha pisado el pedal del acelerador.
  - Se ha pisado el pedal de freno.
  - El volante está siendo usado.

- La palanca selectora está siendo usada.
- La señal de viraje está siendo usada.
- Cuando el vehículo delante no está equipado con luces de cola o las luces de cola están apagadas.
- Cuando advertencias y mensajes, como un parabrisas sucio, relacionados a la cámara sensora hacia adelante (FSC) son exhibidos en la exhibición de multinformación.
- A pesar de que los objetos que activan el sistema son vehículos de cuatro ruedas, el sensor de radar (delantero) puede detectar los siguientes objetos, determinar que son un obstáculo, y accionar el sistema SBS.
  - Objetos en el camino al comienzo de una curva (incluyendo guardarraíes y apilamientos de nieve).
  - Aparece un vehículo en la senda opuesta mientras gira o hace una curva.
  - Cuando cruza un puente angosto.
  - Cuando pasa debajo de un portón bajo o un túnel o portón angosto.
  - Al entrar a un estacionamiento subterráneo.
  - Objetos metálicos, lomas u objetos salientes en el camino.
  - Si repentinamente Ud. se acerca al vehículo delante del suyo.
  - Al conducir en áreas donde el pasto o forraje es alto.
  - Vehículos de dos ruedas como motocicletas o bicicletas.
  - Peatones u objetos no metálicos como árboles en pie.
- Durante el control de freno del SBS, el pedal podría moverse hacia atrás o sentirse duro. Los frenos están en funcionamiento, pero continúe pisando el pedal de freno.
- Si hay un problema con el sistema SBS, se mostrará un mensaje en la exhibición de multinformación. Verifique la exhibición central para verificar el problema y luego haga inspeccionar su vehículo en un concesionario autorizado Mazda.  
Consulte la sección Mensaje indicado en la exhibición en la página 7-48.

### ▼ Advertencia de choque

Si existe la posibilidad de un choque con un vehículo delante de Ud., sonará el bip continuamente y aparecerá una advertencia en la exhibición multinformación y la exhibición de conducción activa.

# ¡FRENA !

### ▼ Parando el funcionamiento del sistema de soporte de freno inteligente (SBS)

Se puede desactivar temporalmente el sistema SBS.

Consulte la sección Ajustes en el manual de utilización de Mazda Connect.

Cuando se desactiva el sistema SBS, se enciende el indicador de SBS OFF.



Cuando se vuelve a arrancar el vehículo, el sistema se puede usar.

**NOTA**

*Si se desactiva el funcionamiento del sistema de SBS, simultáneamente se apaga el indicador de funcionamiento del sistema de soporte de freno de ciudad inteligente (SCBS).*

## Monitor de vista de 360° (Mazda Connect (Tipo A))\*

El monitor de vista de 360° consiste de las siguientes funciones, las cuales ayudan al conductor a verificar el área alrededor del vehículo utilizando varias indicaciones en la exhibición central y una advertencia sonora mientras se conduce el vehículo a baja velocidad o mientras estaciona.

- **Vista superior**

La vista superior muestra una imagen del vehículo en la exhibición central directamente desde arriba, combinando las imágenes tomadas desde las 4 cámaras en todos los lados del vehículo. La vista superior se muestra en el lado derecho de la pantalla cuando se muestra la pantalla de la vista delantera o vista trasera. La vista superior ayuda al conductor a verificar el área alrededor del vehículo cuando conduce el vehículo hacia adelante o en marcha atrás.

- **Vista delantera/vista delantera amplia**

La imagen de la parte delantera del vehículo se muestra en la exhibición central. La vista delantera ayuda al conductor a controlar la parte delantera del vehículo mostrando líneas de guía en la imagen mostrada tomada desde la parte delantera del vehículo.

- **Vista lateral**

Las imágenes tomadas de los lados delanteros izquierdo y derecho del vehículo se muestran en la exhibición central.

La vista lateral ayuda al conductor a controlar los laterales delanteros del vehículo mostrando líneas de guía en la imagen tomada en los lados delanteros izquierdo y derecho del vehículo.

- **Vista trasera/vista trasera amplia**

La imagen de la parte trasera del vehículo se muestra en la exhibición central.

La vista trasera ayuda al conductor a controlar la parte trasera del vehículo mostrando líneas de guía en la imagen mostrada tomada desde la parte trasera del vehículo.

- **Sensor de estacionamiento**

Si hay cualquier obstrucción cerca del vehículo mientras se muestra la vista superior/vista lateral, una indicación de detección de obstrucción aparece en la exhibición central.

Los sensores de estacionamiento usan sensores ultrasónicos para detectar obstrucciones alrededor del vehículo cuando se conduce a baja velocidad, por ejemplo, al estacionar el vehículo en un garaje o en paralelo, y notifican al conductor de la distancia aproximada entre el vehículo y el obstáculo usando sonido y una indicación de detección de obstrucción.

Consulte la sección Sistema de sensor de estacionamiento en la página 4-289.

- **Alerta de tránsito cruzando atrás (RCTA)**

Si existe la posibilidad de una colisión con un vehículo que se aproxima mientras se muestra la vista trasera/vista trasera amplia, aparecerá una advertencia en la exhibición central.

## i-ACTIVSENSE

La alerta de tránsito cruzando atrás (RCTA) usa sensores de radar (traseros) para detectar vehículos que se aproximan desde la izquierda o derecha trasera del vehículo y ayudan al conductor a verificar la parte de atrás del vehículo mientras usa la marcha atrás haciendo destellar las advertencias de monitoreo de punto ciego (BSM) y activando la advertencia sonora.

Consulte la sección Alerta de tránsito cruzando atrás (RCTA) en la página 4-145.

### Rango de monitor de vista de 360°

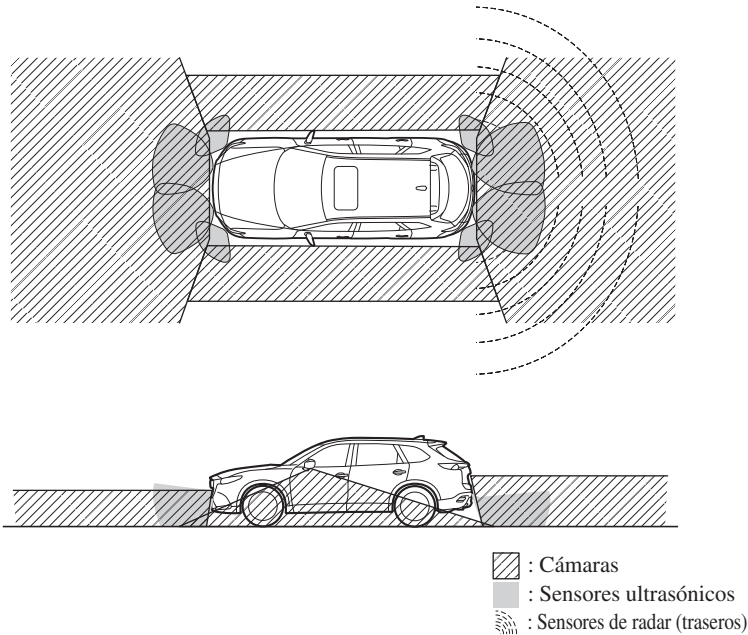

### **⚠ ADVERTENCIA**

**Verifique siempre la seguridad de la zona alrededor del vehículo con los retrovisores y directamente con los ojos cuando conduzca.**

*El monitor de vista de 360° es un dispositivo auxiliar para ayudar al conductor a verificar la seguridad del área alrededor del vehículo.*

El rango de las cámaras y la capacidad de detección de los sensores son limitados. Por ejemplo, las áreas negras en la parte delantera y trasera de la imagen del vehículo y las zonas donde se unen las imágenes de las cámaras son puntos ciegos donde una obstrucción puede no ser visible. Además, las líneas de ancho extendidas y las líneas de camino proyectado del vehículo sólo se utilizarán como referencias, y las imágenes en la pantalla pueden diferir de las condiciones reales.

## **PRECAUCIÓN**

- No use el monitor de vista de 360° en ninguna de las siguientes condiciones.
  - Superficies cubiertas de hielo o nieve.
  - Cadenas para nieve o neumático de repuesto temporal instalados.
  - La compuerta trasera o las puertas delanteras no están completamente cerradas.
  - El vehículo se encuentra sobre una superficie inclinada.
  - Los espejos de puertas están plegados.
- No golpee fuertemente la cámara delantera/trasera, el paragolpes delantero y espejos de puertas. La posición o el ángulo de instalación de la cámara puede moverse.
- La estructura de las cámaras es impermeable. No desmonte, modifique o retire las cámaras.
- La cubierta de las cámaras está hecha de plástico duro, por lo tanto, no aplique removedor de película de aceite, solventes orgánicos, cera o agentes de recubrimiento. Si alguno de estos agentes entra en contacto con la cubierta de una cámara, límpiela inmediatamente con un paño suave.
- No frote el lente de la cámara con fuerza ni lo limpie con un cepillo abrasivo o duro. De lo contrario, podría rayar el lente de la cámara y afectar negativamente las imágenes.
- Consulte a un concesionario autorizado Mazda para reparar, pintar o cambiar la cámara delantera/trasera, paragolpes delantero y espejos de puertas.
- Tenga en cuenta las siguientes precauciones para asegurarse que el monitor de vista de 360° funciona normalmente.
  - No modifique las suspensiones del vehículo, ni baje o eleve la carrocería del vehículo.
  - Use siempre ruedas del tipo y tamaño especificado para las ruedas delanteras y traseras. Consulte a un concesionario autorizado Mazda para cambiar los neumáticos.
- Cuando la exhibición está fría, las imágenes pueden dejar rastros o la pantalla podría estar más oscura de lo usual, haciendo difícil verificar los alrededores del vehículo. Al conducir, siempre confirme visualmente la seguridad en la parte delantera y alrededor del vehículo.
- El método para estacionar/parar el vehículo usando el monitor de vista de 360° varía dependiendo de las circunstancias/condiciones del camino y de las condiciones del vehículo. El momento y la cantidad de giros del volante variará dependiendo de la situación, por lo tanto, siempre compruebe el entorno del vehículo directamente con los ojos mientras utiliza el sistema.

*También, antes de usar el sistema, asegúrese siempre que el vehículo se puede estacionar/parar en el espacio de estacionamiento/parada.*

## **NOTA**

- *Si hay gotas de agua, nieve o barro en la lente de la cámara, límpiela usando un paño suave. Si la lente de la cámara está especialmente sucia, lávela con un detergente suave.*
- *Si el área donde está instalada la cámara, como la compuerta trasera o los espejos de las puertas, se ha dañado en un accidente, es posible que la cámara (posición, ángulo de instalación) se haya movido. Consulte siempre a un concesionario autorizado Mazda para que inspeccione el vehículo.*
- *Si la cámara está sometida a cambios excesivos de temperatura como verter agua caliente en la cámara durante el tiempo frío, es posible que el monitor de vista de 360° no funcione normalmente.*
- *Si el voltaje de la batería es bajo, puede ser temporalmente difícil ver la pantalla, sin embargo, esto no indica un problema.*
- *El monitor de vista de 360° tiene limitaciones. No se pueden mostrar los objetos debajo del paragolpes o en ambos extremos del paragolpes.*
- *No se muestran las obstrucciones por encima del rango superior de la imagen de la cámara.*
- *En las siguientes condiciones, la pantalla puede ser difícil de ver, sin embargo, esto no indica ningún problema.*
  - *La temperatura cerca de la lente es alta/baja.*
  - *Condiciones de lluvia, gotas de agua en la cámara, o humedad alta.*
  - *Barro o materias extrañas cerca de la cámara.*
  - *La luz extremadamente brillante, como la luz solar o los faros, golpea el lente de la cámara directamente.*
- *Debido a que la cámara del monitor de vista de 360° usa un lente especial, la distancia visualizada en la pantalla difiere de la distancia real.*
- *Las obstrucciones mostradas en la pantalla pueden parecer de forma diferente a la realidad. (Obstrucciones pueden parecer caídas, más grandes o más largas de lo que realmente son).*
- *No aplique adhesivos en la cámara ni en el área que la rodea. Además, no instale accesorios o una placa de matrícula con números/caracteres iluminados alrededor de una cámara. De lo contrario, es posible que la cámara no muestre correctamente las condiciones del entorno.*



▼ **Tipos de imágenes mostradas en la pantalla**

**Vista superior/vista delantera**

Muestra la imagen del área alrededor del vehículo y la parte delantera del vehículo.

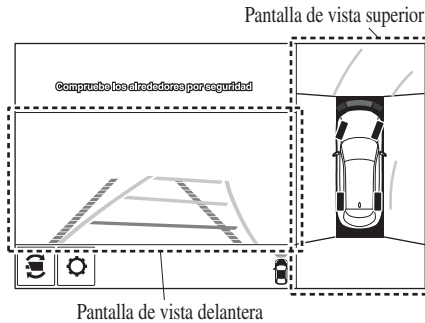

**Vista delantera amplia**

Muestra la imagen de la parte delantera del vehículo (área amplia).

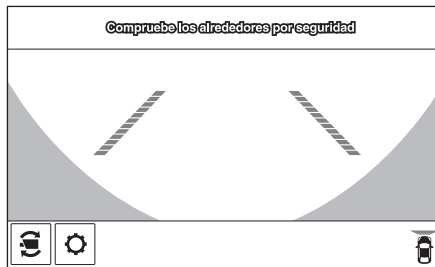

**Vista lateral**

Muestra la imagen de los lados izquierdo y derecho del vehículo.

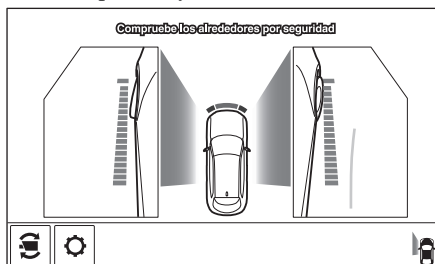

## Vista superior/vista trasera

Muestra la imagen del área alrededor del vehículo y la parte trasera del vehículo.

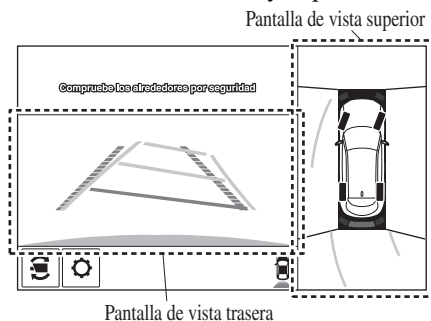

## Vista trasera amplia

Muestra la imagen de la parte trasera del vehículo (área amplia).

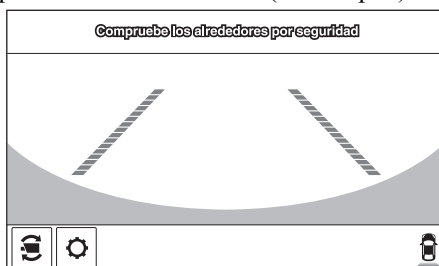

**▼ Como usar el sistema****Vista superior/vista delantera, vista delantera amplia, vista lateral****Indicación**

Las imágenes se muestran en la pantalla cuando se oprime el interruptor del monitor de vista de 360° con todas las siguientes condiciones cumplidas.

- El encendido está conectado.
- La palanca selectora se encuentra en una posición diferente de R.

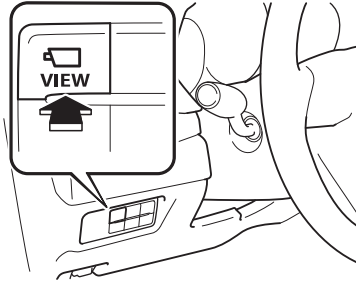

## Cambio de visualización

La pantalla visualizada puede cambiarse oprimiendo el botón del comandante o tocando el icono de cambio de cámara en la pantalla mientras se muestra la vista superior/vista delantera, la vista delantera amplia o la vista lateral.

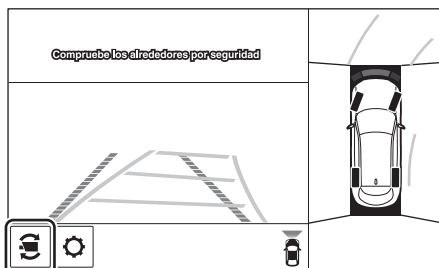
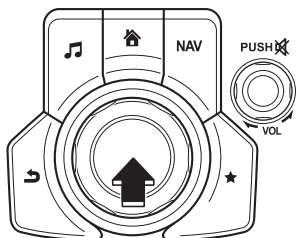

Icono de cambio de cámara

Vista superior/vista delantera

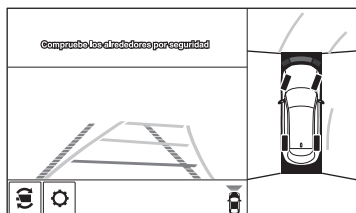

Vista delantera amplia

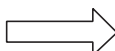
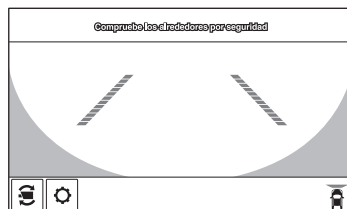

Vista lateral

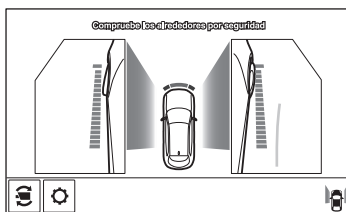

## NOTA

- Cuando la palanca selectora está en posición R, la pantalla visualizada no cambia a la vista superior/vista delantera, vista delantera amplia o vista lateral.
- La visualización de la vista superior/vista delantera, vista delantera amplia o la vista lateral se apaga incluso con las condiciones de visualización cumplidas si ocurre alguna de las siguientes condiciones.

- Cuando se oprime un botón alrededor del botón del comandante.
- La palanca selectora se cambia a la posición P (se visualiza cuando la palanca selectora está en una posición distinta de P).
- **(Se visualiza cuando la velocidad del vehículo es menos de 15 km/h (9,3 mph))**
  - Han pasado 4 minutos y 30 segundos.
  - La velocidad del vehículo es de aproximadamente 15 km/h (9,3 mph) o más rápida.
- **(Se visualiza cuando la velocidad del vehículo es de aproximadamente 15 km/h (9,3 mph) o más rápida)**
  - La velocidad del vehículo es de aproximadamente 15 km/h (9,3 mph) o más rápida después de 8 segundos desde que se oprime el interruptor del monitor de vista de 360°.
  - Han pasado 4 minutos y 22 segundos desde el punto en que la velocidad del vehículo era inferior a 15 km/h (9,3 mph) después de 8 segundos desde que se oprimió el interruptor del monitor de vista de 360°.
- El monitor de vista de 360° muestra la pantalla visualizada anteriormente.
- Los ajustes del monitor de vista de 360° pueden ser cambiados de la siguiente manera. Consulte la sección *Ajustes* en el manual para el propietario de Mazda Connect.
  - Visualización automática del monitor de vista de 360° cuando el sensor ultrasónico detecta una obstrucción.
  - Visualización automática del monitor de vista de 360° cuando el encendido está en ON.

### **Vista superior/vista trasera, vista trasera amplia**

La vista superior/vista trasera, vista trasera amplia se muestra cuando se cumplen todas las condiciones siguientes.

- El encendido está conectado.
- La palanca selectora se encuentra en la posición R.

## Cambio de visualización

La pantalla visualizada puede cambiarse oprimiendo el botón del comandante o tocando el icono de cambio de cámara en la pantalla mientras se muestra la vista superior/vista trasera, la vista trasera amplia.

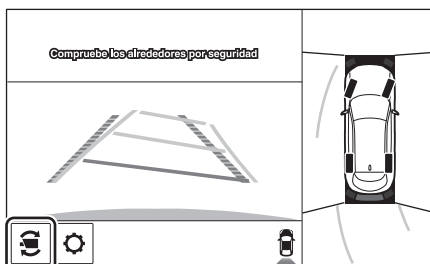
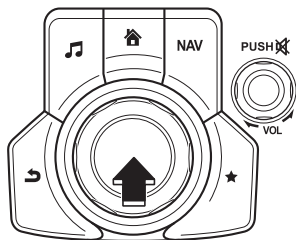

Icono de cambio de cámara

Vista superior/vista trasera

Vista trasera amplia

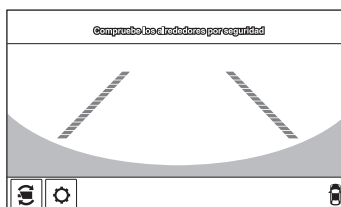
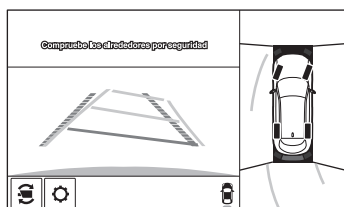

## NOTA

- La vista superior/vista trasera y la vista trasera amplia se muestran automáticamente incluso si el interruptor del monitor de vista de 360° está activado o desactivado al cambiar la palanca selectora a la posición R.
  - El ajuste puede cambiarse para mostrar la vista superior/vista delantera cuando se cambia de marcha atrás a marcha adelante sin accionar el interruptor del monitor de vista de 360°, con el fin de comprobar la parte delantera del vehículo mientras se estaciona en paralelo.
- Consulte la sección Ajustes en el manual para el propietario de Mazda Connect.

**Funcionamiento de la pantalla/icono**

**⚠ ADVERTENCIA**

**Detenga siempre el vehículo cuando ajuste la calidad de imagen del monitor de vista de 360°. No ajuste la calidad de imagen del monitor de vista de 360° mientras conduce. Si ajusta la calidad de imagen del monitor de vista de 360° (por ejemplo, el brillo, el contraste, el tono y la densidad de color) mientras conduce, podría provocar un accidente.**

(Ejemplo de exhibición)

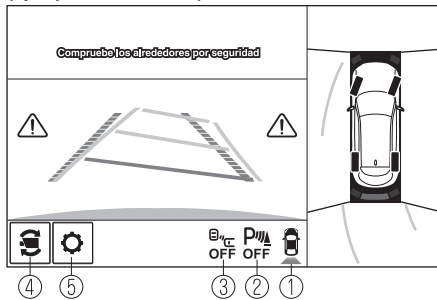

	Visualización/Icono	Contenido
①	Icono de estado de vista	Indica qué imagen se muestra entre la vista delantera/vista delantera amplia/vista lateral/vista trasera/vista trasera amplia.
②	Icono de estado del sensor de estacionamiento	Indica que el sensor de estacionamiento tiene un problema o está apagado.
③	Icono de estado de la alerta de tránsito cruzando atrás (RCTA)	Indica que el sensor de radar (trasero) tiene un problema o está apagado.
④	Icono de cambio de cámara	Cada vez que se toca la pantalla, la pantalla de visualización cambia.
⑤	Icono de ajuste	La calidad de imagen para el monitor de vista de 360° puede ser ajustada.

**▼ Vista superior/vista delantera**

Use la vista superior/vista delantera para verificar la seguridad del área alrededor cuando acelera desde una parada, al estacionar o parar el vehículo.

## Rango de visualización

(Exhibición de la pantalla)

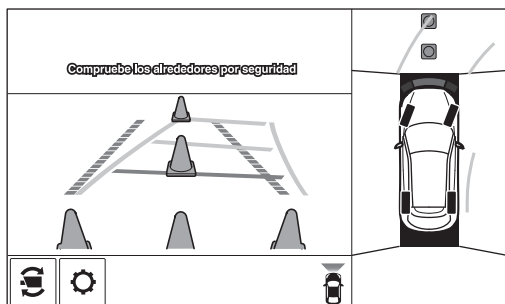

(Condición real)

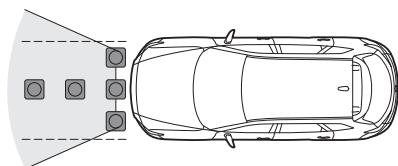

### **NOTA**

- En la pantalla de vista superior, las áreas negras en la parte delantera y trasera de la imagen del vehículo y las zonas donde se unen las imágenes de las cámaras son puntos ciegos.
- Debido a que las imágenes mostradas en la pantalla de vista superior se procesan desde cada cámara, la pantalla de vista superior puede mostrarse de las siguientes maneras.
  - Si una imagen que contiene un objeto con un color llamativo es capturada por una cámara, puede afectarse toda la pantalla y mostrarse en ese color.
  - Es posible que las obstrucciones mostradas en la vista delantera no se muestren en la pantalla de vista superior.
  - Si la posición o el ángulo de una cámara cambia debido a la inclinación del vehículo, la imagen puede aparecer distorsionada.
  - Las líneas de la carretera pueden aparecer distorsionadas en las zonas donde se unen las imágenes de las cámaras.
  - La pantalla completa puede aparecer brillante/oscura dependiendo del nivel de iluminación alrededor de una cámara.



**Visualización de la pantalla**

(Cuando la visualización de la líneas de camino proyectado del vehículo está activada)

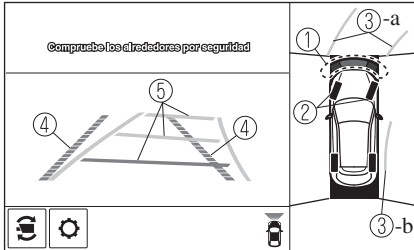

(Cuando la visualización de las líneas de camino proyectado del vehículo está desactivada)

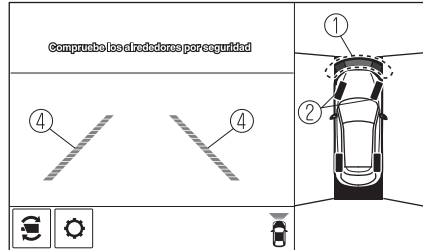

	Visualización/Icono	Contenido
①	Vista de sensor de estacionamiento	Muestra la condición de detección del sensor de estacionamiento cuando el sensor de estacionamiento está activado. Para detalles, consulte la sección Indicación de detección de obstrucción del sensor de estacionamiento y advertencia sonora. Consulte la sección Sistema de sensor de estacionamiento en la página 4-289.
②	Icono de neumático	Indica la dirección del neumático. Se mueve en conjunto con el funcionamiento del volante.
③	Líneas de camino proyectado del vehículo (amarillo)	Indica el trayecto proyectado aproximado del vehículo. Se mueve en conjunto con el funcionamiento del volante. a) Indica el camino que debería seguir el extremo del paragolpes delantero. b) Indica el camino que debería seguir el lado interior del vehículo.
④	Líneas de ancho de vehículo extendidas y líneas de guía de distancia (rojas/ azules)	Indica el ancho aproximado del vehículo y la distancia (desde el extremo delantero del paragolpes) en la parte delantera del vehículo. <ul style="list-style-type: none"> <li>• Las líneas rojas indican los puntos hasta 0,5 m (19 pulg.) de la parte delantera del paragolpes.</li> <li>• Las líneas azules indican los puntos desde aproximadamente 0,5 m (19 pulg.) y hasta 2 m (78 pulg.) de la parte delantera del paragolpes.</li> </ul>
⑤	Líneas de guía de distancia en el camino proyectado del vehículo (rojas/ amarillas)	Indica la distancia (desde el extremo delantero del paragolpes) en la parte delantera del vehículo. <ul style="list-style-type: none"> <li>• La línea roja indica el punto a unos 0,5 m (19 pulg.) de la parte delantera del paragolpes.</li> <li>• Las líneas amarillas indican los puntos a 1 m (39 pulg.) y a unos 2 m (78 pulg.) de la parte delantera del paragolpes.</li> </ul>

## PRECAUCIÓN

El rango de detección del sensor de estacionamiento tiene limitaciones. Por ejemplo, es posible que no se detecten obstrucciones de poca altura al acercarse desde un lado. Al conducir, siempre confirme visualmente la seguridad alrededor del vehículo.

Para detalles, consulte la sección *Indicación de detección de obstrucción del sensor de estacionamiento y advertencia sonora*.

Consulte la sección *Sistema de sensor de estacionamiento en la página 4-289*.

### NOTA

El ajuste se puede cambiar de manera que no se muestren las líneas de camino proyectado del vehículo.

Consulte la sección *Ajustes en el manual para el propietario de Mazda Connect*.

## Cómo utilizar la función de líneas de camino proyectado del vehículo

(Exhibición de la pantalla)

(Condición real)

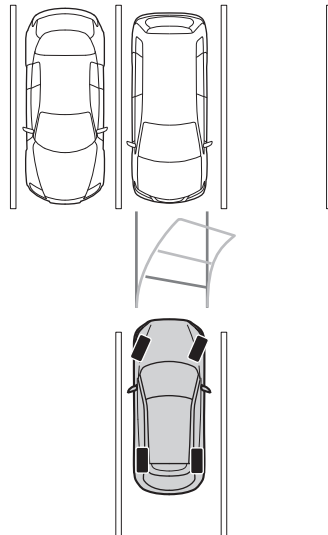
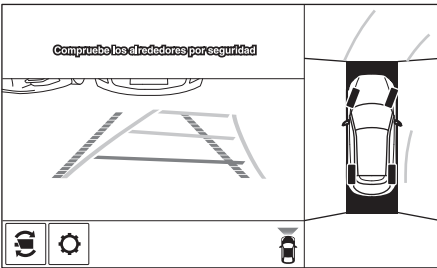

Asegúrese que no haya obstrucciones dentro de las líneas de camino proyectado del vehículo.

Conduzca el vehículo hacia adelante mientras gira el volante de manera que no haya obstrucciones dentro de las líneas de camino proyectado del vehículo.

▼ **Vista delantera amplia**

Utilice la vista delantera amplia para comprobar la seguridad del área alrededor cuando acelere desde una parada o entre en una intersección en forma de T o una intersección normal.

**Rango de visualización**

(Exhibición de la pantalla)

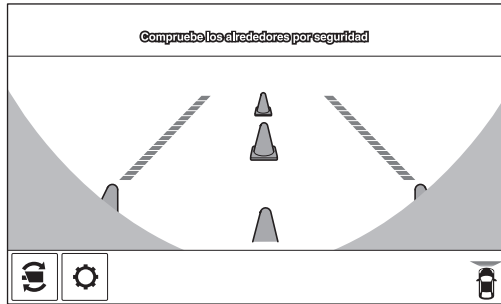

(Condición real)

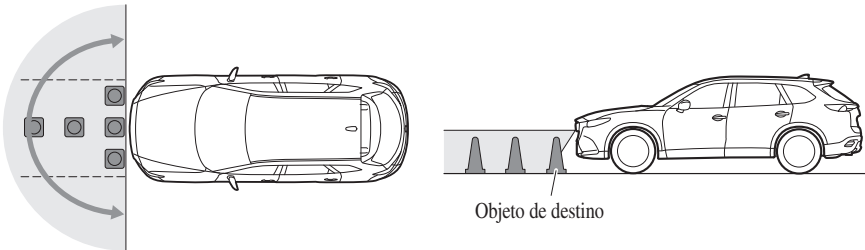

## Visualización de la pantalla

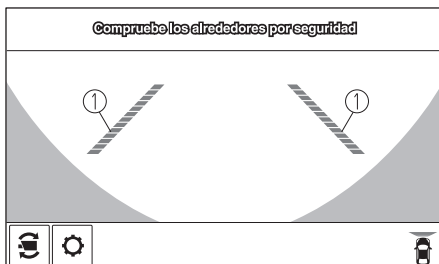

	Visualización/Icono	Contenido
①	Líneas de ancho de vehículo extendidas y líneas de guía de distancia (rojas/azules)	<p>Indica el ancho aproximado del vehículo y la distancia (desde el extremo delantero del paragolpes) en la parte delantera del vehículo.</p> <ul style="list-style-type: none"> <li>• Las líneas rojas indican los puntos hasta 0,5 m (19 pulg.) de la parte delantera del paragolpes.</li> <li>• Las líneas azules indican los puntos desde aproximadamente 0,5 m (19 pulg.) y hasta 2 m (78 pulg.) de la parte delantera del paragolpes.</li> </ul>

### NOTA

- No se visualiza la indicación de detección de obstrucción del sensor de estacionamiento. Si la advertencia sonora del sensor de estacionamiento se activa, cambie a la pantalla de la vista superior/vista delantera.
- La pantalla de la vista delantera amplia muestra la imagen en la parte delantera del vehículo en un gran ángulo y corrige la imagen para detectar obstrucciones de aproximación lateral. Por lo tanto, difiere de la visión real.

### ▼ Vista lateral

Use la vista lateral para verificar la seguridad del área alrededor cuando acelera desde una parada, al estacionar o parar el vehículo.

**Rango de visualización**

(Exhibición de la pantalla)

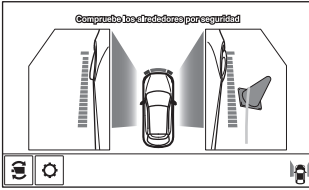

(Condición real)

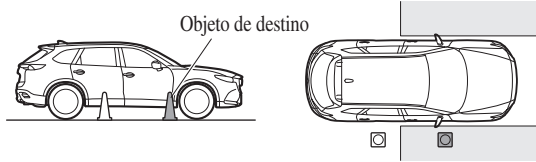

**Visualización de la pantalla**

(Cuando la visualización de las líneas de camino proyectado del vehículo está activada)

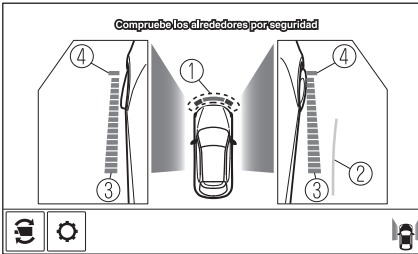

(Cuando la visualización de las líneas de camino proyectado del vehículo está desactivada)

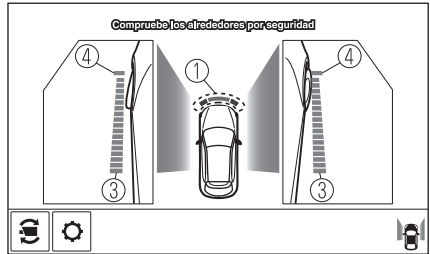

	<b>Visualización/Icono</b>	<b>Contenido</b>
①	Vista de sensor de estacionamiento	Muestra la condición de detección del sensor de estacionamiento cuando el sensor de estacionamiento está activado. Para detalles, consulte la sección Indicación de detección de obstrucción del sensor de estacionamiento y advertencia sonora. Consulte la sección Sistema de sensor de estacionamiento en la página 4-289.
②	Líneas de camino proyectado del vehículo (amarillo)	Indica el trayecto proyectado aproximado del vehículo. Se mueve en conjunto con el funcionamiento del volante. Las líneas de camino proyectado del vehículo (amarillo) indican el camino que debería seguir el lado interior del vehículo.
③	Líneas de guía paralelas del vehículo (azules)	Indica el ancho aproximado del vehículo incluyendo los espejos de las puertas.
④	Líneas de guía de extremo delantero del vehículo (azul)	Indica el punto a unos 0,25 m (9,8 pulg.) desde el extremo delantero del vehículo (extremo delantero del paragolpes).

**NOTA**

El ajuste se puede cambiar de manera que no se muestren las líneas de camino proyectado del vehículo.

Consulte la sección *Ajustes en el manual de utilización de Mazda Connect*.

## Cómo utilizar la función de líneas de camino proyectado del vehículo

(Exhibición de la pantalla)

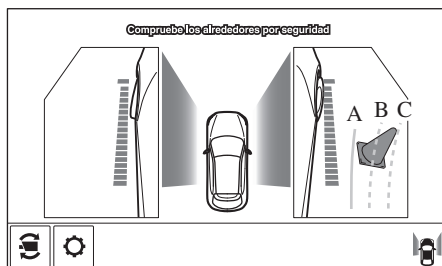

(Condición real)

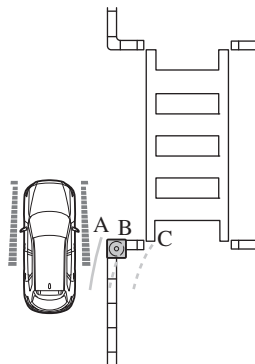

Asegúrese que no haya obstrucciones dentro de las líneas de camino proyectado del vehículo.

Gire el volante de modo que las líneas de camino proyectado del vehículo se desplacen dentro de la obstrucción (A) y conduzca el vehículo hacia delante hasta que pase la obstrucción.

Si las líneas de camino proyectado del vehículo están en una obstrucción (B) o fuera de la obstrucción (C), el vehículo puede entrar en contacto con la obstrucción al girar bruscamente el vehículo.

### **PRECAUCIÓN**

- El rango de detección del sensor de estacionamiento tiene limitaciones. Por ejemplo, es posible que no se detecten obstrucciones de poca altura al acercarse desde un lado. Al conducir, siempre confirme visualmente la seguridad alrededor del vehículo. Para detalles, consulte la sección *Indicación de detección de obstrucción del sensor de estacionamiento y advertencia sonora*. Consulte la sección *Sistema de sensor de estacionamiento en la página 4-289*.
- No gire más el volante hasta que el vehículo haya pasado la obstrucción, incluso si la obstrucción no es visible en la imagen de la vista lateral. Si gira el volante aún más, el vehículo puede entrar en contacto con la obstrucción si gira bruscamente.

### NOTA

- Debido a que puede haber una diferencia entre la imagen visualizada en la pantalla y las condiciones reales, siempre verifique la seguridad del área alrededor usando los espejos y directamente con sus ojos cuando conduzca.

· Aunque el objeto visualizado en la pantalla, como un borde de la carretera o una línea divisoria de un espacio de estacionamiento, y las líneas de guía paralelas del vehículo aparezcan paralelas, es posible que en realidad no lo sean.

▼ **Vista superior/vista trasera**

Utilice la vista superior/vista trasera para verificar la seguridad del área alrededor cuando acelera desde una parada, al estacionar o parar el vehículo.

**Rango de la imagen visualizada**

(Exhibición de la pantalla)

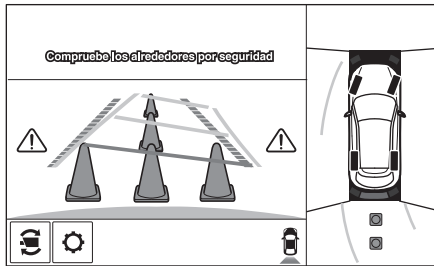

(Condición real)

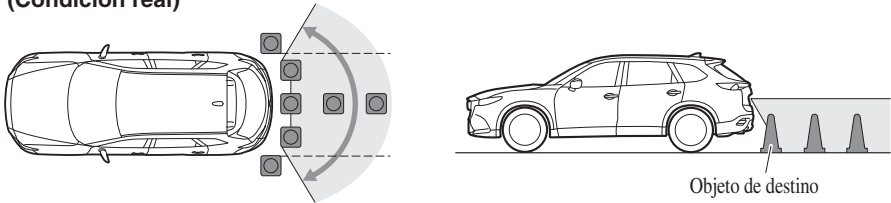

**NOTA**

- En la pantalla de vista superior, las áreas negras en la parte delantera y trasera de la imagen del vehículo y las zonas donde se unen las imágenes de las cámaras son puntos ciegos.
- Debido a que las imágenes mostradas en la pantalla de vista superior se procesan desde cada cámara, la pantalla de vista superior puede mostrarse de las siguientes maneras.
  - Si una imagen que contiene un objeto con un color llamativo es capturada por una cámara, puede afectarse toda la pantalla y mostrarse en ese color.
  - Es posible que las obstrucciones mostradas en la vista trasera no se muestren en la pantalla de vista superior.
  - Si la posición o el ángulo de una cámara cambia debido a la inclinación del vehículo, la imagen puede aparecer distorsionada.
  - Las líneas de la carretera pueden aparecer distorsionadas en las zonas donde se unen las imágenes de las cámaras.

· La pantalla completa puede aparecer brillante/oscura dependiendo del nivel de iluminación alrededor de una cámara.

## Visualización de la pantalla

(Cuando la visualización de las líneas de camino proyectado del vehículo está activada)

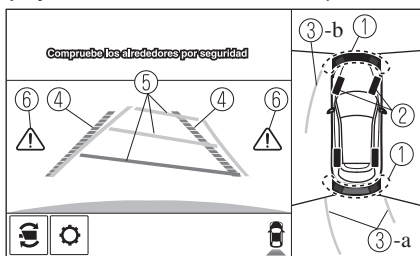

(Cuando la visualización de las líneas de camino proyectado del vehículo está desactivada)

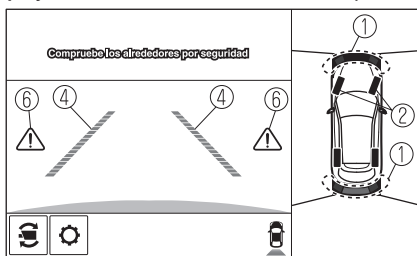

	Visualización/Icono	Contenido
①	Vista de sensor de estacionamiento	Muestra la condición de detección del sensor de estacionamiento cuando el sensor de estacionamiento está activado. Para detalles, consulte la sección Indicación de detección de obstrucción del sensor de estacionamiento y advertencia sonora. Consulte la sección Sistema de sensor de estacionamiento en la página 4-289.
②	Icono de neumático	Indica la dirección del neumático. Se mueve en conjunto con el funcionamiento del volante.
③	Líneas de camino proyectado del vehículo (amarillo)	Indica el trayecto proyectado aproximado del vehículo. Se mueve en conjunto con el funcionamiento del volante. a) Indica el camino que deberían seguir las ruedas traseras. b) Indica el camino que debería seguir el lado exterior del vehículo.
④	Líneas de ancho de vehículo extendidas y líneas de guía de distancia (rojas/azules)	Estas líneas de guía indican el ancho del vehículo y la distancia aproximada a un punto medido desde la parte trasera del vehículo (desde el extremo del parachoques). <ul style="list-style-type: none"> <li>• Las líneas rojas indican los puntos hasta 0,5 m (19 pulg.) de la parte trasera del parachoques.</li> <li>• Las líneas azules indican los puntos desde aproximadamente 0,5 m (19 pulg.) y hasta 2 m (78 pulg.) de la parte trasera del parachoques.</li> </ul>



	Visualización/Icono	Contenido
⑤	Líneas de guía de distancia en el camino proyectado del vehículo (rojas/ amarillas)	Estas líneas de guía indican la distancia aproximada a un punto medido desde la parte trasera del vehículo (desde el extremo del paragolpes). <ul style="list-style-type: none"> <li>• La línea roja indica el punto a unos 0,5 m (19 pulg.) de la parte trasera del paragolpes.</li> <li>• Las líneas amarillas indican los puntos a 1 m (39 pulg.) y a unos 2 m (78 pulg.) de la parte trasera del paragolpes.</li> </ul>
⑥	Luces de advertencia de monitoreo de punto ciego (BSM)	Indica cuando la alerta de tránsito cruzando atrás (RCTA) está funcionando. Para detalles, consulte la sección Alerta de tránsito cruzando atrás (RCTA). Consulte la sección Alerta de tránsito cruzando atrás (RCTA) en la página 4-145.

**NOTA**

*El ajuste se puede cambiar de manera que no se muestren las líneas de camino proyectado del vehículo.*

*Consulte la sección Ajustes en el manual para el propietario de Mazda Connect.*

**Cómo utilizar la función de líneas de camino proyectado del vehículo**

** PRECAUCIÓN**

- *La parte delantera del vehículo se desplaza ampliamente hacia fuera al girar el volante en marcha atrás. Mantenga suficiente distancia entre el vehículo y un obstáculo.*
- *El rango de detección del sensor de estacionamiento tiene limitaciones. Por ejemplo, es posible que no se detecten obstrucciones de poca altura al acercarse desde un lado. Al conducir, siempre confirme visualmente la seguridad alrededor del vehículo. Para detalles, consulte la sección Indicación de detección de obstrucción del sensor de estacionamiento y advertencia sonora. Consulte la sección Sistema de sensor de estacionamiento en la página 4-289.*

**NOTA**

- *Debido a que puede haber una diferencia entre la imagen exhibida en la pantalla, como la indicada a continuación, y las condiciones reales al estacionar, verifique siempre la seguridad en la parte trasera del vehículo y el área alrededor directamente con sus ojos.*
- *A pesar de que el extremo trasero del espacio de estacionamiento (o garaje) mostrado en la pantalla y las líneas de guía de distancia aparecen paralelas, podrían no ser realmente paralelas.*

- Cuando se estacione en un espacio con una línea divisoria solo de un lado del espacio de estacionamiento, a pesar que la línea de división y la línea de guía del ancho del vehículo aparezcan paralelas, pueden no estar realmente paralelas.
- Lo siguiente muestra un ejemplo de estacionamiento del vehículo con el volante girado hacia la izquierda mientras se da marcha atrás el vehículo. Al retroceder en un espacio de estacionamiento desde la dirección opuesta, se invierte el sentido de giro de la dirección.

1. Retroceda en el espacio de estacionamiento girando el volante de manera que el vehículo entre en el centro del espacio de estacionamiento.

(Exhibición de la pantalla)

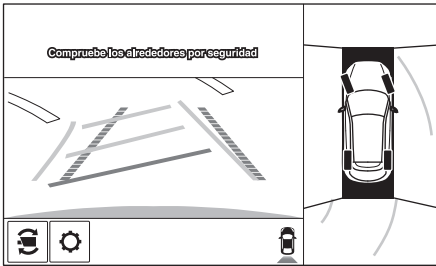

(Condición real)

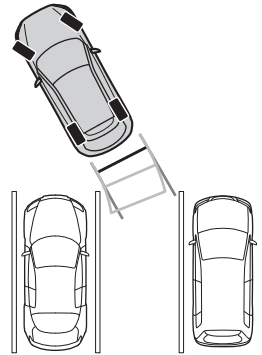

2. Después de que el vehículo comienza a entrar en el espacio a estacionar, pare y ajuste el volante de manera que la distancia entre las líneas de ancho del vehículo y los lados del espacio de estacionamiento a la izquierda y derecha sean aproximadamente iguales, y luego continúe lentamente marcha atrás.
3. Una vez que las líneas de ancho del vehículo y los laterales del espacio de estacionamiento en la izquierda y derecha estén paralelas, enderece las ruedas y retroceda lentamente en el espacio de estacionamiento. Continúe verificando los alrededores del vehículo y luego detenga el vehículo en la mejor posición posible. (Si el

espacio de estacionamiento tiene líneas de división, verifique si las líneas de guía de ancho del vehículo están paralelas entre sí).

(Exhibición de la pantalla)

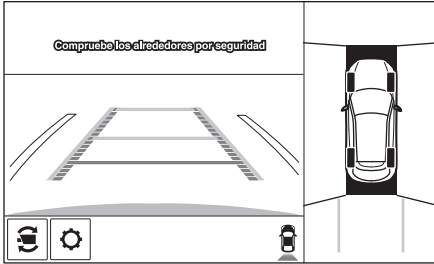

(Condición real)

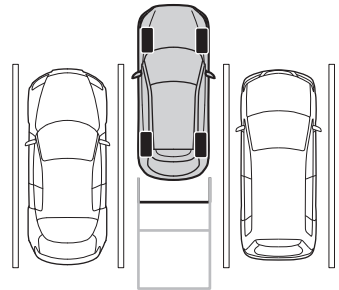

### ▼ Vista trasera amplia

Use la vista trasera amplia para verificar la seguridad del área alrededor cuando acelera desde una parada, al estacionar o parar el vehículo.

### Rango de la imagen visualizada

(Exhibición de la pantalla)

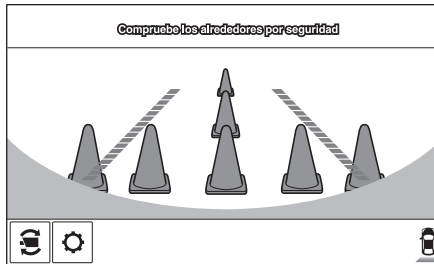

(Condición real)

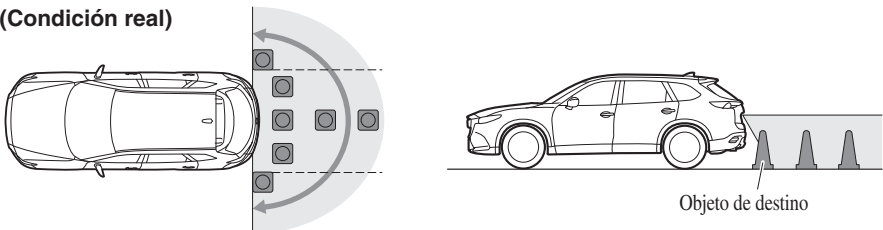

## Visualización de la pantalla

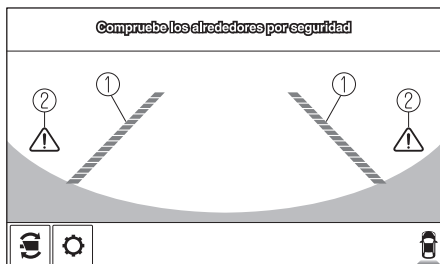

	Visualización/Icono	Contenido
①	Líneas de ancho de vehículo extendidas y líneas de guía de distancia (rojas/azules)	<p>Estas líneas de guía indican el ancho del vehículo y la distancia aproximada a un punto medido desde la parte trasera del vehículo (desde el extremo del paragolpes).</p> <ul style="list-style-type: none"> <li>• Las líneas rojas indican los puntos hasta 0,5 m (19 pulg.) de la parte trasera del paragolpes.</li> <li>• Las líneas azules indican los puntos desde aproximadamente 0,5 m (19 pulg.) y hasta 2 m (78 pulg.) de la parte trasera del paragolpes.</li> </ul>
②	Luces de advertencia de monitoreo de punto ciego (BSM)	<p>Indica cuando la alerta de tránsito cruzando atrás (RCTA) está funcionando.</p> <p>Para detalles, consulte la sección Alerta de tránsito cruzando atrás (RCTA).</p> <p>Consulte la sección Alerta de tránsito cruzando atrás (RCTA) en la página 4-145.</p>

### NOTA

- No se visualiza la indicación de detección de obstrucción del sensor de estacionamiento. Si la advertencia sonora del sensor de estacionamiento se activa, cambie a la pantalla de la vista superior/vista trasera.
- La pantalla de la vista trasera amplia muestra la imagen en la parte trasera del vehículo en un gran ángulo y corrige la imagen para detectar obstrucciones de aproximación lateral. Por lo tanto, difiere de la visión real.

### ▼ Margen de error entre la superficie de la carretera en pantalla y la superficie real de la carretera

Puede haber algún margen de error entre la superficie de la carretera que aparece en la pantalla y la superficie real de la carretera. Un margen de error en la distancia percibida

puede resultar en un accidente, por lo tanto, tenga en cuenta las siguientes condiciones que pueden producir fácilmente errores en la distancia percibida.

**El vehículo se inclina debido al peso de los pasajeros y la carga.**

Si el vehículo está inclinado, las obstrucciones detectadas por una cámara pueden aparecer más lejos o más cerca que en la realidad.

**Cámara delantera**

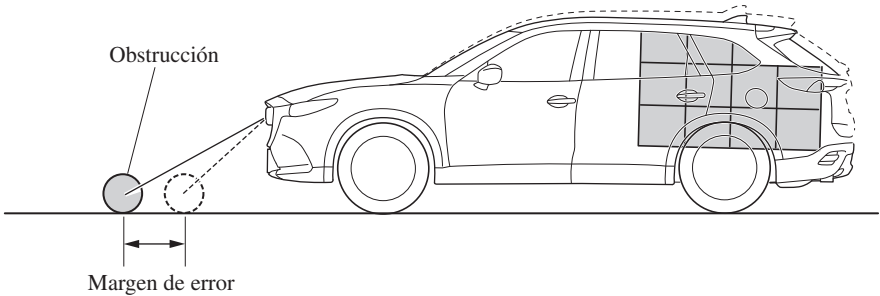

**Cámara lateral**

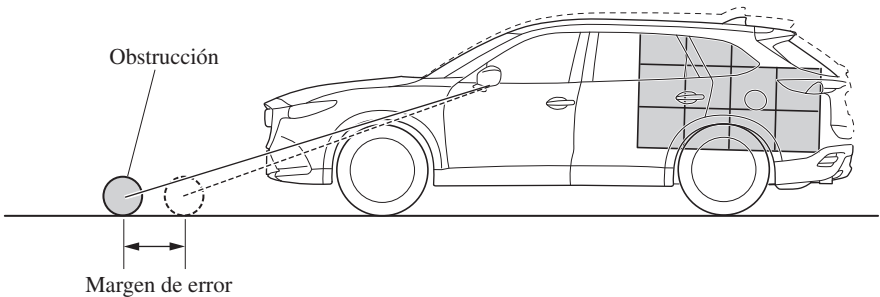

## Cámara trasera

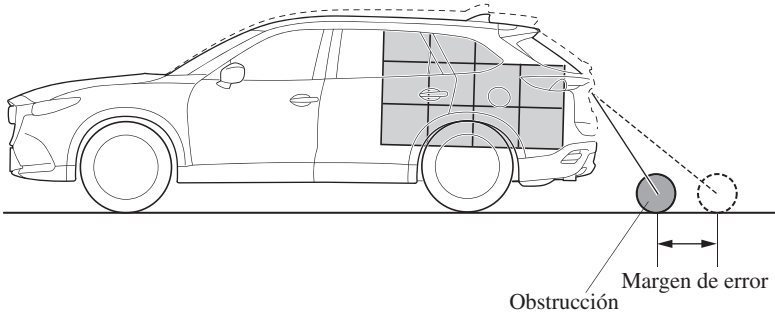

## Hay una subida o bajada en el camino en la parte delantera o trasera del vehículo

Si hay una subida o bajada en el camino en la parte delantera o trasera del vehículo, las obstrucciones detectadas por la cámara pueden aparecer más lejos o más cerca que en la realidad.

## Cámara delantera

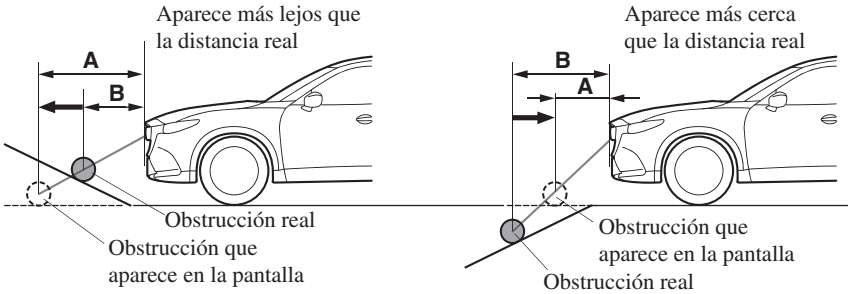

A: Distancia de la obstrucción que se está visualizando en la pantalla

B: Distancia real de la obstrucción del vehículo

**Cámara lateral**

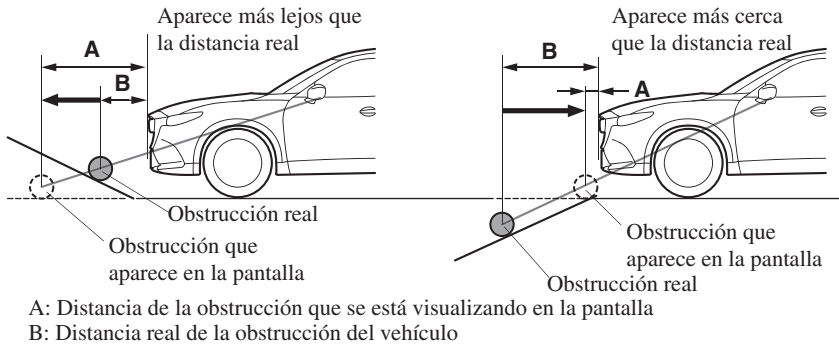

**Cámara trasera**

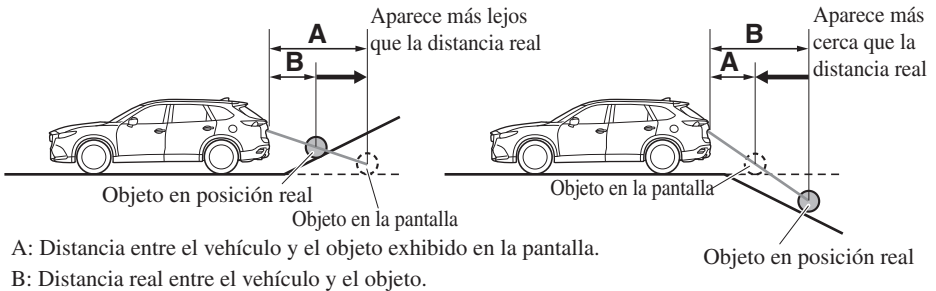

**NOTA**

*Si el vehículo está en una pendiente, las obstrucciones tomadas por la cámara pueden aparecer más lejos o más cerca que en la realidad.*

**Objeto tridimensional en la parte delantera o trasera del vehículo**

Debido a que las líneas de guía de extremo delantero del vehículo (cámara lateral) o las líneas de guía de distancia (cámara trasera) se muestran en base a una superficie plana, la distancia al objeto tridimensional mostrado en la pantalla es diferente a la distancia real.

## Cámara lateral

(Exhibición de la pantalla)

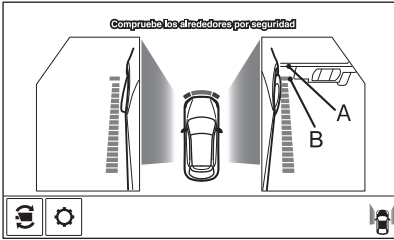

(Condición real)

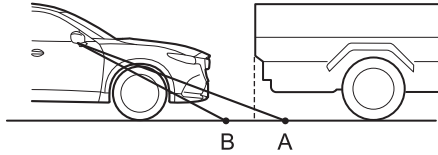

## Cámara trasera

(Exhibición de la pantalla)

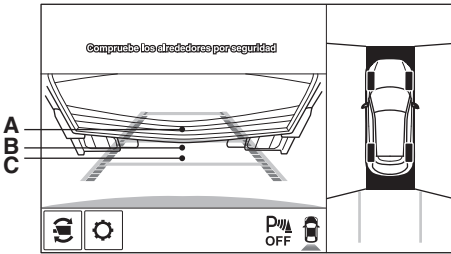

Distancia medida mediante sensores en la pantalla

$$A > B > C$$

(Condición real)

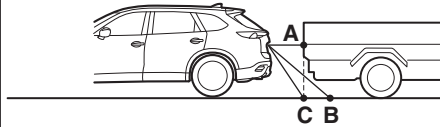

Distancia real  $B > C = A$

## ▼ Notificación de problema de sistema

Indicación en la exhibición central	Causa	Medidas a tomar
Se visualiza "Ninguna señal de imagen"	La unidad de control podría estar dañada.	Haga inspeccionar su vehículo por un concesionario autorizado Mazda.
La pantalla está en negro y vacía	La cámara podría estar dañada.	



## Monitor de vista de 360° (Mazda Connect (Tipo B))\*

### ▼ Monitor de vista de 360°

El monitor de vista de 360° consiste de las siguientes funciones, las cuales ayudan al conductor a verificar el área alrededor del vehículo utilizando varias indicaciones en la exhibición central y una advertencia sonora mientras se conduce el vehículo a baja velocidad o mientras estaciona.

#### · **Vista superior**

La vista superior muestra una imagen del vehículo en la exhibición central directamente desde arriba, combinando las imágenes tomadas desde las 4 cámaras en todos los lados del vehículo. La vista superior se muestra en el lado derecho de la pantalla cuando se muestra la pantalla de la vista delantera o vista trasera. La vista superior ayuda al conductor a verificar el área alrededor del vehículo cuando conduce el vehículo hacia adelante o en marcha atrás.

#### · **Vista delantera/vista delantera amplia**

La imagen de la parte delantera del vehículo se muestra en la exhibición central. La vista delantera ayuda al conductor a controlar la parte delantera del vehículo mostrando líneas de guía en la imagen mostrada tomada desde la parte delantera del vehículo.

#### · **Vista lateral**

Las imágenes tomadas de los lados delanteros izquierdo y derecho del vehículo se muestran en la exhibición central.

La vista lateral ayuda al conductor a controlar los laterales delanteros del vehículo mostrando líneas de guía en la imagen tomada en los lados delanteros izquierdo y derecho del vehículo.

#### · **Vista trasera/vista trasera amplia**

La imagen de la parte trasera del vehículo se muestra en la exhibición central.

La vista trasera ayuda al conductor a controlar la parte trasera del vehículo mostrando líneas de guía en la imagen mostrada tomada desde la parte trasera del vehículo.

#### · **Sensor de estacionamiento**

Si hay cualquier obstrucción cerca del vehículo mientras se muestra la vista superior/vista lateral, una indicación de detección de obstrucción aparece alrededor del paragolpes en la exhibición central.

Los sensores de estacionamiento usan sensores ultrasónicos para detectar obstrucciones alrededor del vehículo cuando se conduce a baja velocidad, por ejemplo, al estacionar el vehículo en un garaje o en paralelo, y notifican al conductor de la distancia aproximada entre el vehículo y el obstáculo usando sonido y una indicación de detección de obstrucción.

Consulte la sección Sistema de sensor de estacionamiento en la página 4-300.

# i-ACTIVSENSE

## · **Alerta de tránsito cruzando atrás (RCTA)**

Si existe la posibilidad de una colisión con un vehículo que se aproxima mientras se muestra la vista trasera/vista trasera amplia, aparecerá una advertencia en la exhibición central.

La alerta de tránsito cruzando atrás (RCTA) usa sensor de radar lateral trasero para detectar vehículos que se aproximan desde la izquierda o derecha trasera del vehículo y ayudan al conductor a verificar la parte de atrás del vehículo mientras usa la marcha atrás haciendo destellar las advertencias de monitoreo de punto ciego (BSM) y activando la advertencia sonora.

Consulte la sección Alerta de tránsito cruzando atrás (RCTA) en la página 4-145.

## **Rango de monitor de vista de 360°**

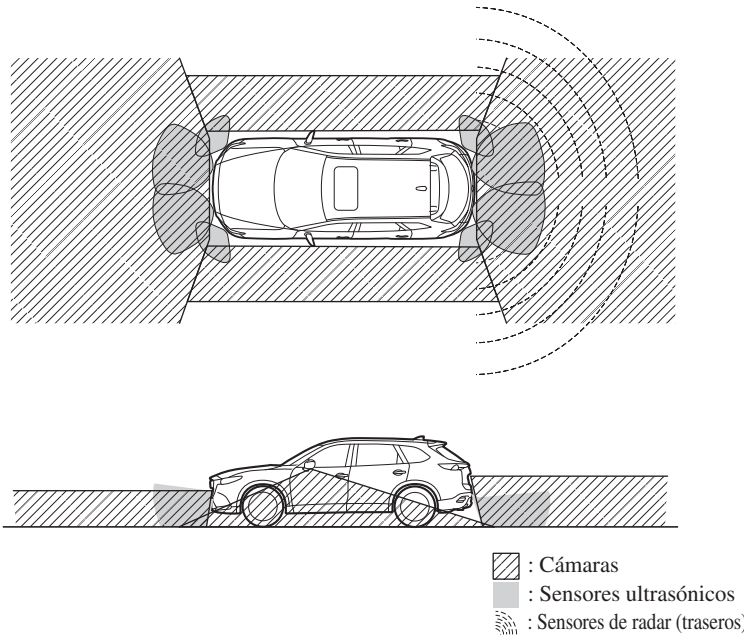

## **ADVERTENCIA**

### **Verifique siempre la seguridad de la zona alrededor del vehículo con los retrovisores y directamente con los ojos cuando conduzca:**

El monitor de vista de 360° es un dispositivo auxiliar para ayudar al conductor a verificar la seguridad del área alrededor del vehículo.

El rango de las cámaras y la capacidad de detección de los sensores son limitados. Por ejemplo, las áreas negras en la parte delantera y trasera de la imagen del vehículo y las zonas donde se unen las imágenes de las cámaras son puntos ciegos donde una obstrucción puede no ser visible. Además, las líneas de ancho extendidas y las líneas de camino proyectado del vehículo sólo se utilizarán como referencias, y las imágenes en la pantalla pueden diferir de las condiciones reales.

## **PRECAUCIÓN**

- No use el monitor de vista de 360° en ninguna de las siguientes condiciones.
  - Superficies cubiertas de hielo o nieve.
  - Cadenas para nieve o neumático de repuesto temporal instalados.
  - Las puertas delanteras o traseras no están completamente cerradas.
  - El vehículo se encuentra sobre una superficie inclinada.
  - Los espejos de puertas están plegados.
- No golpee fuertemente la cámara delantera/trasera, el paragolpes delantero, la compuerta trasera y los espejos de puertas. La posición o el ángulo de instalación de la cámara puede moverse.
- Las cámaras son impermeables. No desmonte, modifique o retire las cámaras.
- La cubierta de las cámaras está hecha de plástico duro, por lo tanto, no aplique removedor de película de aceite, solventes orgánicos, cera o agentes de recubrimiento. Si alguno de estos agentes entra en contacto con la cubierta de una cámara, límpiela inmediatamente con un paño suave.
- No frote el lente de la cámara con fuerza ni lo limpie con un cepillo abrasivo o duro. De lo contrario, podría rayar el lente de la cámara y afectar negativamente las imágenes.
- Consulte a un concesionario autorizado Mazda para reparar, pintar o cambiar la cámara delantera/trasera, el paragolpes delantero, la compuerta trasera y los espejos de puertas.
- Tenga en cuenta las siguientes precauciones para asegurarse que el monitor de vista de 360° funciona normalmente.
  - No modifique las suspensiones del vehículo, ni baje o eleve la carrocería del vehículo.
  - Use siempre ruedas del tipo y tamaño especificado para las ruedas delanteras y traseras. Consulte a un concesionario autorizado Mazda para cambiar los neumáticos.

- *Cuando la exhibición está fría, las imágenes pueden dejar rastros o la pantalla podría estar más oscura de lo usual, haciendo difícil verificar los alrededores del vehículo. Al conducir, siempre confirme visualmente la seguridad en la parte delantera y alrededor del vehículo.*
- *El método para estacionar/parar el vehículo usando el monitor de vista de 360° varía dependiendo de las circunstancias/condiciones del camino y de las condiciones del vehículo. El momento y la cantidad de giros del volante variará dependiendo de la situación, por lo tanto, siempre compruebe el entorno del vehículo directamente con los ojos mientras utiliza el sistema.  
También, antes de usar el sistema, asegúrese siempre que el vehículo se puede estacionar/parar en el espacio de estacionamiento/parada.*

### NOTA

- *Si hay gotas de agua, nieve o barro en la lente de la cámara, límpiela usando un paño suave. Si la lente de la cámara está especialmente sucia, lávela con un detergente suave.*
- *Si la lente de la cámara se toca o hay suciedad en él, podría afectar la imagen de la pantalla. Limpie la lente con un paño suave.*
- *Si el área donde está instalada la cámara, como el paragolpes delantero, la compuerta trasera o los espejos de las puertas, se ha dañado en un accidente, es posible que la cámara (posición, ángulo de instalación) se haya movido. Consulte siempre a un concesionario autorizado Mazda para que inspeccione el vehículo.*
- *Si la cámara está sometida a cambios excesivos de temperatura como verter agua caliente en la cámara durante el tiempo frío, es posible que el monitor de vista de 360° no funcione normalmente.*
- *Si el voltaje de la batería es bajo, puede ser temporalmente difícil ver la pantalla, sin embargo, esto no indica un problema.*
- *El monitor de vista de 360° tiene limitaciones. No se pueden mostrar los objetos debajo del paragolpes o en ambos extremos del paragolpes.*
- *No se muestran las obstrucciones por encima del rango superior de la imagen de la cámara.*
- *En las siguientes condiciones, la pantalla puede ser difícil de ver, sin embargo, esto no indica ningún problema.*
  - *La temperatura cerca de la lente es alta/baja.*
  - *Condiciones de lluvia, gotas de agua en la cámara, o humedad alta.*
  - *Barro o materias extrañas cerca de la cámara.*
  - *La luz extremadamente brillante, como la luz solar o los faros, golpea el lente de la cámara directamente.*
  - *Los alrededores están iluminados por luces de vehículo, luces fluorescentes o luces LED (la pantalla puede destellar).*
  - *Aparecen en la pantalla puntos extremadamente pequeños blancos u oscuros (los puntos pueden destellar).*

- *Debido a que la cámara del monitor de vista de 360° usa un lente especial, la distancia visualizada en la pantalla difiere de la distancia real.*
- *Las obstrucciones mostradas en la pantalla pueden parecer de forma diferente a la realidad. (Obstrucciones pueden parecer caídas, más grandes o más largas de lo que realmente son).*
- *No aplique adhesivos en la cámara ni en el área que la rodea. Además, no instale accesorios o una placa de matrícula con números/caracteres iluminados alrededor de una cámara. De lo contrario, es posible que la cámara no muestre correctamente las condiciones del entorno.*
- *Sólo las imágenes traseras y traseras amplias exhibidas en el monitor desde la cámara del monitor de vista de 360° son imágenes invertidas (imágenes en espejo).*
- **Información sobre software libre y de código abierto**  
*Este producto incluye códigos libres/abiertos. La información sobre la licencia y el código está disponible en la siguiente URL.*  
*<https://www.denso.com/global/en/opensource/svss/mazda/>*

## ▼ Tipos de imágenes mostradas en la pantalla

### Vista superior/vista delantera

Muestra la imagen del área alrededor del vehículo y la parte delantera del vehículo.

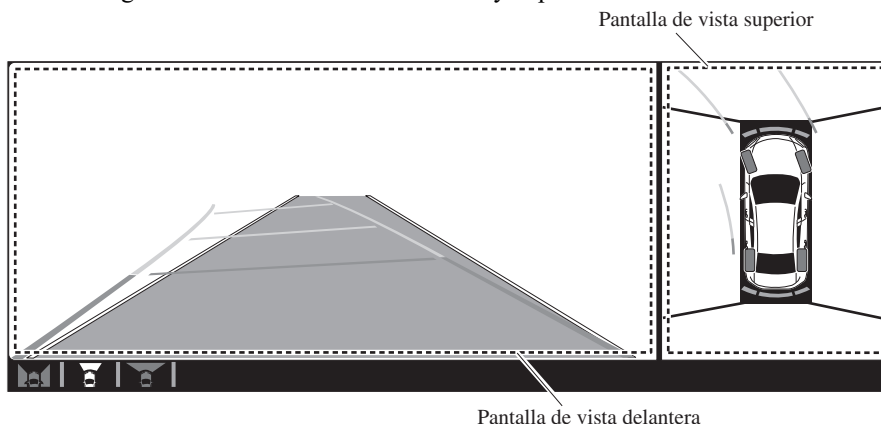

### Vista superior/vista delantera amplia

Muestra la imagen del área alrededor del vehículo y la parte delantera del vehículo (área amplia).

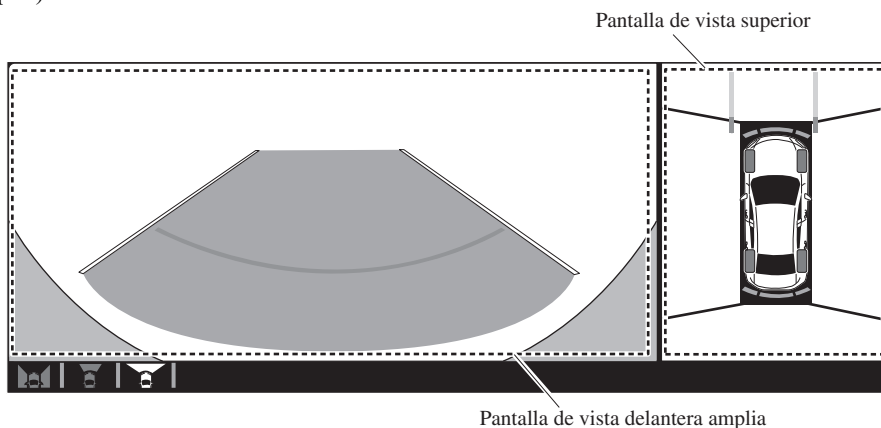

### Vista lateral

Muestra la imagen de los lados izquierdo y derecho del vehículo.

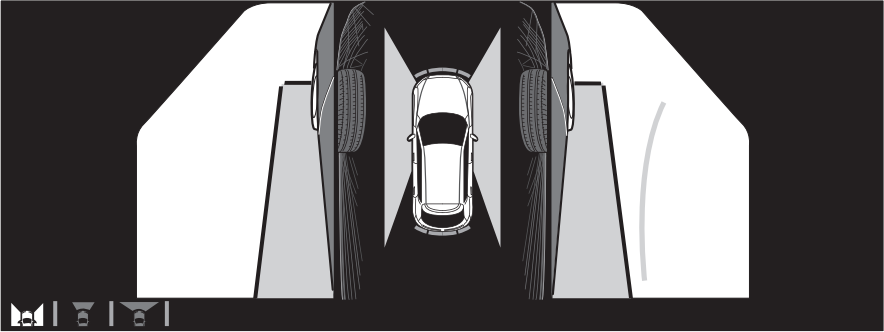

### Vista superior/vista trasera

Muestra la imagen del área alrededor del vehículo y la parte trasera del vehículo.

Pantalla de vista superior

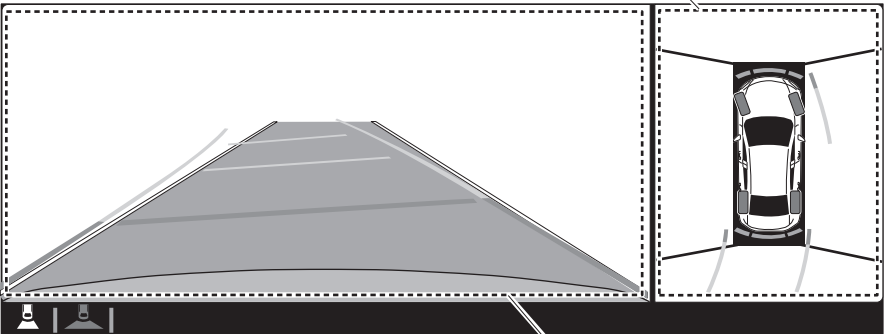

Pantalla de vista trasera

## Vista superior/vista trasera amplia

Muestra la imagen del área alrededor del vehículo y la parte trasera del vehículo (área amplia).

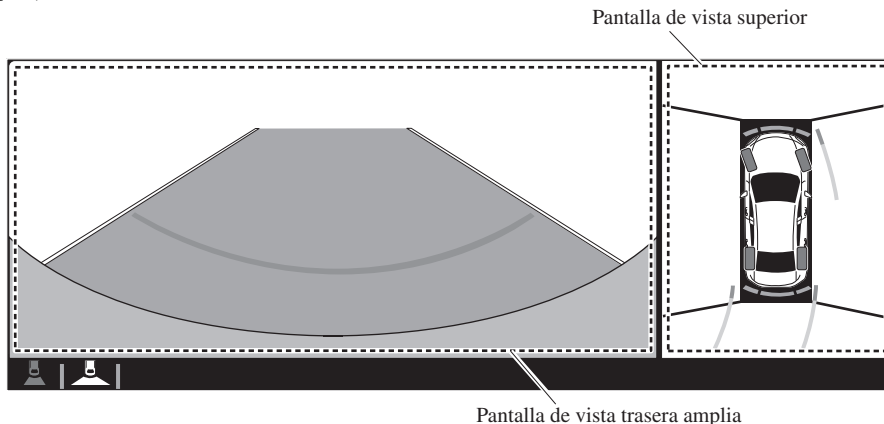

## ▼ Como usar el sistema

### Vista superior/vista delantera, vista superior/vista delantera amplia, vista lateral

#### Indicación

Las imágenes se muestran en la pantalla cuando se oprime el interruptor del monitor de vista de 360° con todas las siguientes condiciones cumplidas.

- El encendido está conectado.
- La palanca selectora se encuentra en una posición diferente de R.

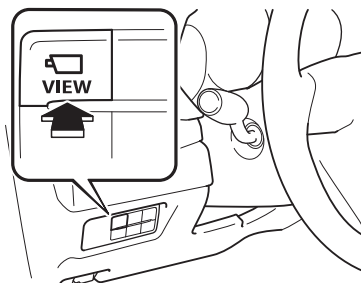

#### Cambio de visualización

La pantalla visualizada se puede cambiar cada vez que se oprime el interruptor del monitor de vista de 360°.



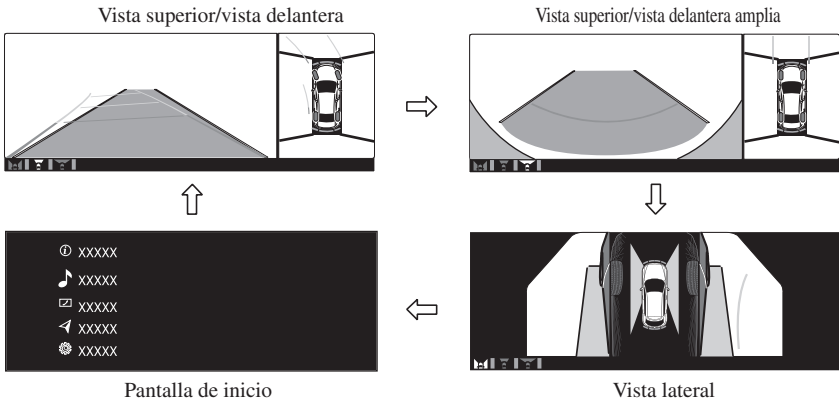

**NOTA**

- Cuando la palanca selectora está en posición R, la pantalla visualizada no cambia a la vista superior/vista delantera, vista superior/vista delantera amplia o vista lateral.
- La visualización de la vista superior/vista delantera, vista superior/vista delantera amplia o la vista lateral se apaga incluso con las condiciones de visualización cumplidas si ocurre alguna de las siguientes condiciones.
  - Cuando se oprime un botón alrededor del botón del comandante.
  - La palanca selectora se cambia a la posición P (se visualiza cuando la palanca selectora está en una posición distinta de P).
  - **(Se visualiza cuando la velocidad del vehículo es menos de 15 km/h (9,3 mph))**
    - Han pasado 4 minutos y 30 segundos.
    - La velocidad del vehículo es de aproximadamente 15 km/h (9,3 mph) o más rápida.
  - **(Se visualiza cuando la velocidad del vehículo es de aproximadamente 15 km/h (9,3 mph) o más rápida)**
    - La velocidad del vehículo es de aproximadamente 15 km/h (9,3 mph) o más rápida después de 8 segundos desde que se oprime el interruptor del monitor de vista de 360°.
    - Han pasado 4 minutos y 22 segundos desde el punto en que la velocidad del vehículo era inferior a 15 km/h (9,3 mph) después de 8 segundos desde que se oprimió el interruptor del monitor de vista de 360°.
- Los ajustes del monitor de vista de 360° pueden ser cambiados de la siguiente manera. Consulte la sección Settings en el manual de utilización de Mazda Connect.
  - Visualización automática del monitor de vista de 360° cuando el sensor ultrasónico detecta una obstrucción.
  - Visualización automática del monitor de vista de 360° cuando el encendido está en ON.
  - Nivel de prioridad de pantalla cuando se inicia el sistema.

## **Vista superior/vista trasera, vista superior/vista trasera amplia**

La vista superior/vista trasera, vista superior/vista trasera amplia se muestra cuando se cumplen todas las condiciones siguientes.

- El encendido está conectado.
- La palanca selectora se encuentra en la posición R.

**Cambio de visualización**

La pantalla visualizada se puede cambiar cada vez que se oprime el interruptor del monitor de vista de 360°.

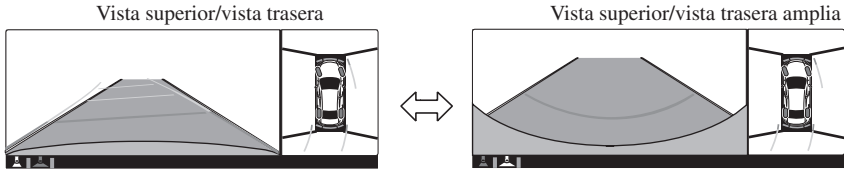
**NOTA**

- La vista superior/vista trasera y la vista superior/vista trasera amplia se muestran automáticamente incluso si el interruptor del monitor de vista de 360° está activado o desactivado al cambiar la palanca selectora a la posición R.
  - La vista superior/vista trasera y la vista superior/vista trasera amplia muestra la pantalla mostrada anteriormente.
  - El ajuste puede cambiarse para mostrar la vista superior/vista delantera cuando se cambia de marcha atrás a marcha adelante sin accionar el interruptor del monitor de vista de 360°, con el fin de comprobar la parte delantera del vehículo mientras se estaciona en paralelo.
- Consulte la sección Settings en el manual de utilización de Mazda Connect.

## Funcionamiento de la pantalla/icono

### **! ADVERTENCIA**

**Detenga siempre el vehículo cuando ajuste la calidad de imagen del monitor de vista de 360°.** No ajuste la calidad de imagen del monitor de vista de 360° mientras conduce. Si ajusta la calidad de imagen del monitor de vista de 360° (por ejemplo, el brillo, el contraste, el tono y la densidad de color) mientras conduce, podría provocar un accidente.

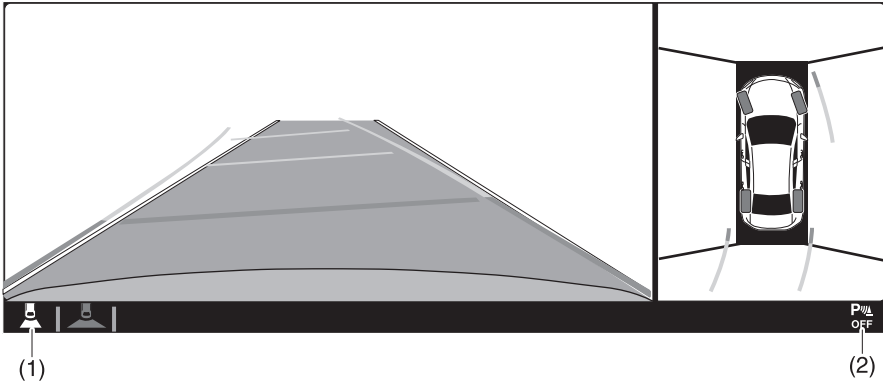

	Visualización/Icono	Contenido
(1)	Icono de estado de vista	Indica qué imagen se muestra entre la vista delantera/vista delantera amplia/vista lateral/vista trasera/vista trasera amplia.
(2)	Icono de estado del sensor de estacionamiento	Indica que el sensor de estacionamiento tiene un problema o está apagado.

### ▼ Vista superior/vista delantera

Use la vista superior/vista delantera para verificar la seguridad del área alrededor cuando acelera desde una parada, al estacionar o parar el vehículo.

#### Rango de visualización

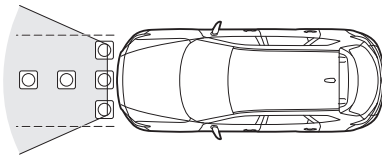
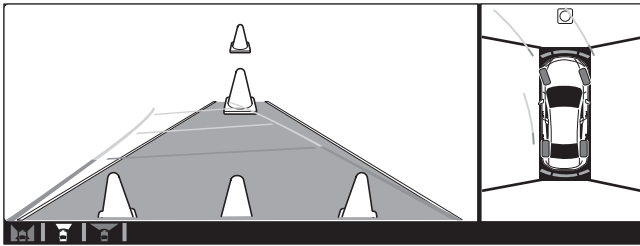

#### **NOTA**

- En la pantalla de vista superior, las áreas negras en la parte delantera y trasera de la imagen del vehículo y las zonas donde se unen las imágenes de las cámaras son puntos ciegos.
- Debido a que las imágenes mostradas en la pantalla de vista superior se procesan desde cada cámara, la pantalla de vista superior puede mostrarse de las siguientes maneras.
  - Si una imagen que contiene un objeto con un color llamativo es captada por cualquiera de las cámaras, el área de la pantalla de cada cámara puede verse afectada y puede mostrarse en ese color.
  - Es posible que las obstrucciones mostradas en la vista delantera no se muestren en la pantalla de vista superior.
  - Si la posición o el ángulo de una cámara cambia debido a la inclinación del vehículo, la imagen puede aparecer distorsionada.
  - Las líneas de la carretera pueden aparecer distorsionadas en las zonas donde se unen las imágenes de las cámaras.
  - El área de la pantalla de cada cámara puede aparecer brillante/oscura dependiendo del nivel de iluminación alrededor de cualquiera de las cámaras.

## Visualización de la pantalla

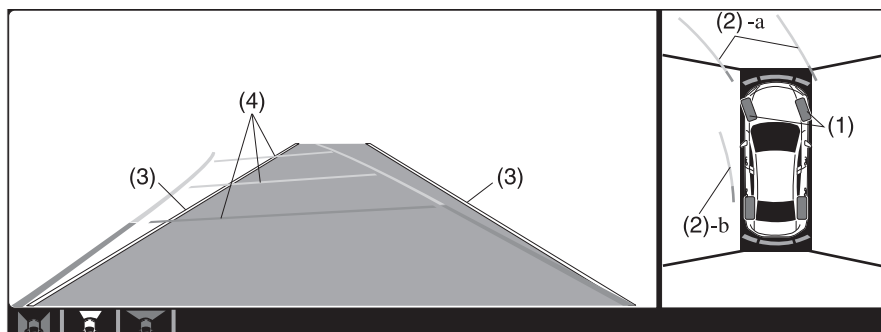

	Visualización/Icono	Contenido
(1)	Icono de neumático	Indica la dirección del neumático. Se mueve en conjunto con el funcionamiento del volante.
(2)	Líneas de camino proyectado del vehículo (amarillas y rojas)	Indica el trayecto proyectado aproximado del vehículo. Se mueve en conjunto con el funcionamiento del volante. a) Indica el camino que debería seguir el extremo del paragolpes delantero. b) Indica el camino que debería seguir el lado interior del vehículo.
(3)	Líneas de ancho del vehículo extendidas (azules)	Indica el ancho aproximado del vehículo.
(4)	Líneas de guía de distancia en el camino proyectado del vehículo (amarillas y rojas)	Indica la distancia (desde el extremo delantero del paragolpes) en la parte delantera del vehículo. <ul style="list-style-type: none"> <li>• La línea roja indica el punto a unos 0,5 m (19 pulg.) de la parte delantera del paragolpes.</li> <li>• Las líneas amarillas indican los puntos a 1,0 m (39 pulg.) y a unos 2,0 m (78 pulg.) de la parte delantera del paragolpes.</li> </ul>

### PRECAUCIÓN

*El rango de detección del sensor de estacionamiento tiene limitaciones. Por ejemplo, es posible que no se detecten obstrucciones de poca altura al acercarse desde un lado. Al conducir, siempre confirme visualmente la seguridad alrededor del vehículo.*

*Para detalles, consulte la sección Indicación de detección de obstrucción del sensor de estacionamiento y advertencia sonora.*

*Consulte la sección Sistema de sensor de estacionamiento en la página 4-300.*

**NOTA**

El ajuste se puede cambiar de manera que no se muestren las líneas de camino proyectado del vehículo.

Consulte la sección *Configuraciones* en el manual de utilización de Mazda Connect.

**Cómo utilizar la función de líneas de camino proyectado del vehículo**

(Exhibición de pantalla)

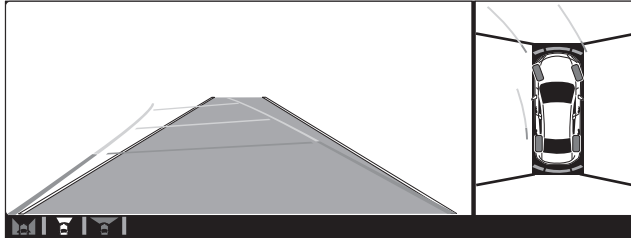

(Condición real)

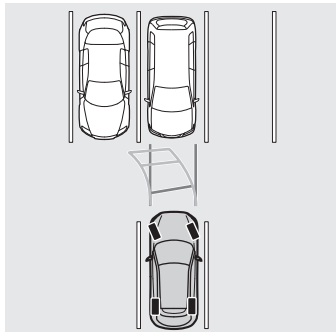

Asegúrese que no haya obstrucciones dentro de las líneas de camino proyectado del vehículo.

Conduzca el vehículo hacia adelante mientras gira el volante de manera que no haya obstrucciones dentro de las líneas de camino proyectado del vehículo.

**▼ Vista superior/vista delantera amplia**

Utilice la vista superior/vista delantera amplia para comprobar la seguridad del área alrededor cuando acelere desde una parada o entre en una intersección en forma de T o una intersección normal.

## Rango de visualización

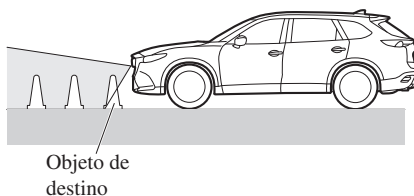
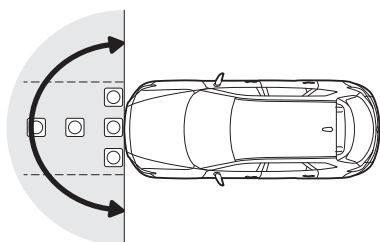
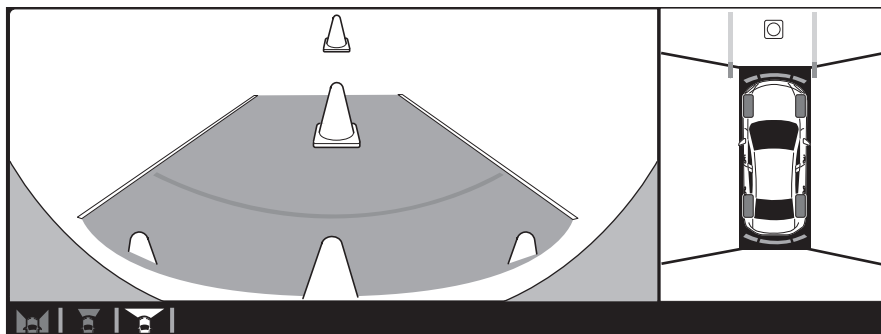

### **NOTA**

- En la pantalla de vista superior, las áreas negras en la parte delantera y trasera de la imagen del vehículo y las zonas donde se unen las imágenes de las cámaras son puntos ciegos.
- Debido a que las imágenes mostradas en la pantalla de vista superior se procesan desde cada cámara, la pantalla de vista superior puede mostrarse de las siguientes maneras.
  - Si una imagen que contiene un objeto con un color llamativo es captada por cualquiera de las cámaras, el área de la pantalla de cada cámara puede verse afectada y puede mostrarse en ese color.
  - Es posible que las obstrucciones mostradas en la vista delantera no se muestren en la pantalla de vista superior.
  - Si la posición o el ángulo de una cámara cambia debido a la inclinación del vehículo, la imagen puede aparecer distorsionada.
  - Las líneas de la carretera pueden aparecer distorsionadas en las zonas donde se unen las imágenes de las cámaras.
  - El área de la pantalla de cada cámara puede aparecer brillante/oscura dependiendo del nivel de iluminación alrededor de cualquiera de las cámaras.



**Visualización de la pantalla**

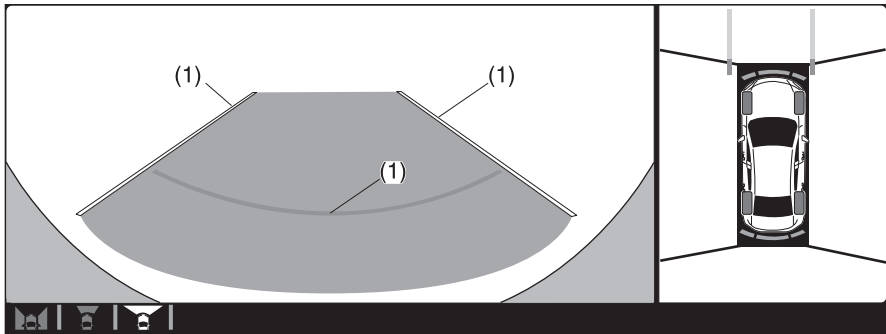

	Visualización/Icono	Contenido
(1)	Líneas de ancho de vehículo extendidas y líneas de guía de distancia (azules y rojas)	Indica el ancho aproximado del vehículo y la distancia (desde el extremo delantero del paragolpes) en la parte delantera del vehículo. <ul style="list-style-type: none"> <li>Las líneas rojas indican los puntos hasta 0,5 m (19 pulg.) de la parte delantera del paragolpes.</li> </ul>

**NOTA**

*La pantalla de la vista delantera amplia muestra la imagen en la parte delantera del vehículo en un gran ángulo y corrige la imagen para detectar obstrucciones de aproximación lateral. Por lo tanto, difiere de la visión real.*

**▼ Vista lateral**

Use la vista lateral para verificar la seguridad del área alrededor cuando acelera desde una parada, al estacionar o parar el vehículo.

## Rango de visualización

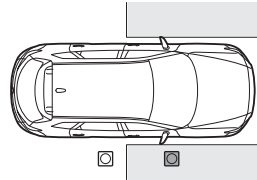
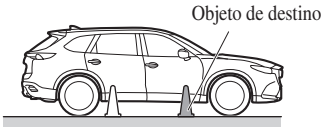
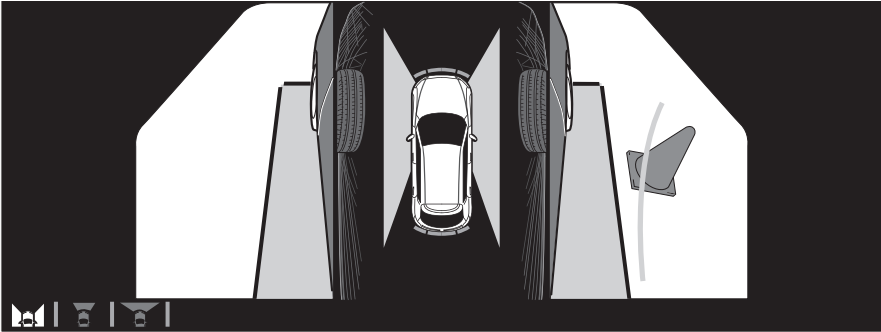

## Visualización de la pantalla

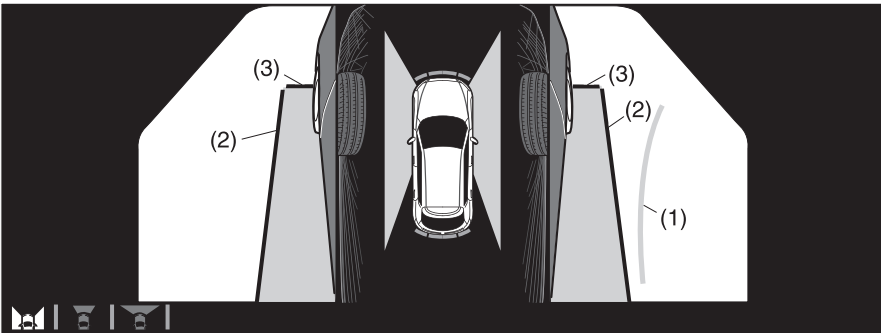

	Visualización/Icono	Contenido
(1)	Líneas de camino proyectado del vehículo (amarillo)	Indica el trayecto proyectado aproximado del vehículo. Se mueve en conjunto con el funcionamiento del volante. Las líneas de camino proyectado del vehículo (amarillo) indican el camino que debería seguir el lado interior del vehículo.
(2)	Líneas de guía paralelas del vehículo (azules)	Indica el ancho aproximado del vehículo incluyendo los espejos de las puertas.

	Visualización/Icono	Contenido
(3)	Líneas de guía de extremo delantero del vehículo (azul)	Indica el punto a unos 0,25 m (9,8 pulg.) desde el extremo delantero del vehículo (extremo delantero del paragolpes).

**NOTA**

*El ajuste se puede cambiar de manera que no se muestren las líneas de camino proyectado del vehículo.*

*Consulte la sección Configuraciones en el manual de utilización de Mazda Connect.*

**Cómo utilizar la función de líneas de camino proyectado del vehículo**

(Exhibición de pantalla)

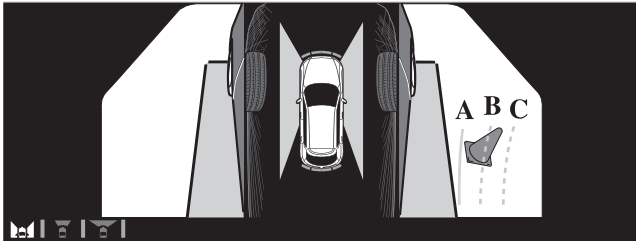

(Condición real)

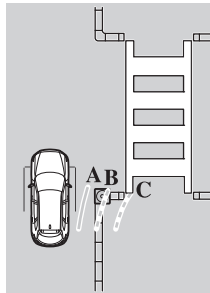

Asegúrese que no haya obstrucciones dentro de las líneas de camino proyectado del vehículo.

Gire el volante de modo que las líneas de camino proyectado del vehículo se desplacen dentro de la obstrucción (A) y conduzca el vehículo hacia delante hasta que pase la obstrucción.

Si las líneas de camino proyectado del vehículo están en una obstrucción (B) o fuera de la obstrucción (C), el vehículo puede entrar en contacto con la obstrucción al girar bruscamente el vehículo.

## PRECAUCIÓN

- *El rango de detección del sensor de estacionamiento tiene limitaciones. Por ejemplo, es posible que no se detecten obstrucciones de poca altura al acercarse desde un lado. Al conducir, siempre confirme visualmente la seguridad alrededor del vehículo. Para detalles, consulte la sección Indicación de detección de obstrucción del sensor de estacionamiento y advertencia sonora. Consulte la sección Sistema de sensor de estacionamiento en la página 4-300.*
- *No gire más el volante hasta que el vehículo haya pasado la obstrucción, incluso si la obstrucción no es visible en la imagen de la vista lateral. Si gira el volante aún más, el vehículo puede entrar en contacto con la obstrucción si gira bruscamente.*

### **NOTA**

- *Debido a que puede haber una diferencia entre la imagen visualizada en la pantalla y las condiciones reales, siempre verifique la seguridad del área alrededor usando los espejos y directamente con sus ojos cuando conduzca.*
- *Aunque el objeto visualizado en la pantalla, como un bordillo de la carretera o una línea divisoria de un espacio de estacionamiento, y las líneas de guía paralelas del vehículo aparezcan paralelas, es posible que en realidad no lo sean.*

### **▼ Vista superior/vista trasera**

Utilice la vista superior/vista trasera para verificar la seguridad del área alrededor cuando acelera desde una parada, al estacionar o parar el vehículo.

**Rango de la imagen visualizada**

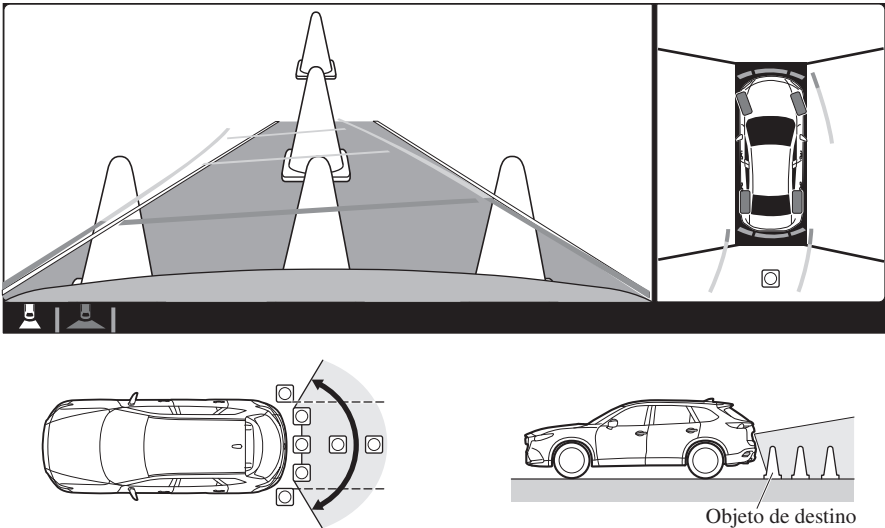

**NOTA**

- En la pantalla de vista superior, las áreas negras en la parte delantera y trasera de la imagen del vehículo y las zonas donde se unen las imágenes de las cámaras son puntos ciegos.
- Debido a que las imágenes mostradas en la pantalla de vista superior se procesan desde cada cámara, la pantalla de vista superior puede mostrarse de las siguientes maneras.
  - Si una imagen que contiene un objeto con un color llamativo es captada por cualquiera de las cámaras, el área de la pantalla de cada cámara puede verse afectada y puede mostrarse en ese color.
  - Es posible que las obstrucciones mostradas en la vista trasera no se muestren en la pantalla de vista superior.
  - Si la posición o el ángulo de una cámara cambia debido a la inclinación del vehículo, la imagen puede aparecer distorsionada.
  - Las líneas de la carretera pueden aparecer distorsionadas en las zonas donde se unen las imágenes de las cámaras.
  - El área de la pantalla de cada cámara puede aparecer brillante/oscura dependiendo del nivel de iluminación alrededor de cualquiera de las cámaras.

## Visualización de la pantalla

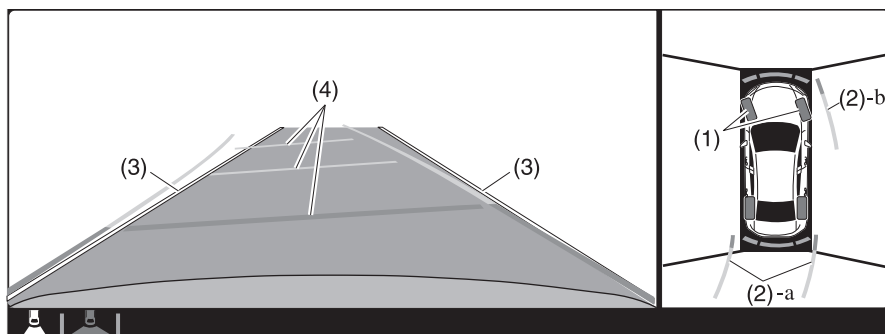

	Visualización/Icono	Contenido
(1)	Icono de neumático	Indica la dirección del neumático. Se mueve en conjunto con el funcionamiento del volante.
(2)	Líneas de camino proyectado del vehículo (amarillas y rojas)	Indica el trayecto proyectado aproximado del vehículo. Se mueve en conjunto con el funcionamiento del volante. a) Indica el camino que debería seguir el extremo del paragolpes trasero. b) Indica el camino que debería seguir el lado exterior del vehículo.
(3)	Líneas de ancho del vehículo extendidas (azules)	Estas líneas de guía indican el ancho aproximado del vehículo.
(4)	Líneas de guía de distancia en el camino proyectado del vehículo (amarillas y rojas)	Estas líneas de guía indican la distancia aproximada a un punto medido desde la parte trasera del vehículo (desde el extremo del paragolpes). <ul style="list-style-type: none"> <li>• La línea roja indica el punto a unos 0,5 m (19 pulg.) de la parte trasera del paragolpes.</li> <li>• Las líneas amarillas indican los puntos a 1,0 m (39 pulg.) y a unos 2,0 m (78 pulg.) de la parte trasera del paragolpes.</li> </ul>

### NOTA

El ajuste se puede cambiar de manera que no se muestren las líneas de camino proyectado del vehículo.

Consulte la sección Configuraciones en el manual de utilización de Mazda Connect.

### Cómo utilizar la función de líneas de camino proyectado del vehículo

**⚠ PRECAUCIÓN**

- *La parte delantera del vehículo se desplaza ampliamente hacia fuera al girar el volante en marcha atrás. Mantenga suficiente distancia entre el vehículo y un obstáculo.*
- *El rango de detección del sensor de estacionamiento tiene limitaciones. Por ejemplo, es posible que no se detecten obstrucciones de poca altura al acercarse desde un lado. Al conducir, siempre confirme visualmente la seguridad alrededor del vehículo. Para detalles, consulte la sección Indicación de detección de obstrucción del sensor de estacionamiento y advertencia sonora. Consulte la sección Sistema de sensor de estacionamiento en la página 4-300.*

**NOTA**

- *Debido a que puede haber una diferencia entre la imagen exhibida en la pantalla, como la indicada a continuación, y las condiciones reales al estacionar, verifique siempre la seguridad en la parte trasera del vehículo y el área alrededor directamente con sus ojos.*
  - *A pesar de que el extremo trasero del espacio de estacionamiento (o garaje) mostrado en la pantalla y las líneas de guía de distancia aparecen paralelas, podrían no ser realmente paralelas.*
  - *Cuando se estacione en un espacio con una línea divisoria solo de un lado del espacio de estacionamiento, a pesar que la línea de división y la línea de guía del ancho del vehículo aparezcan paralelas, pueden no estar realmente paralelas.*
- *Lo siguiente muestra un ejemplo de estacionamiento del vehículo con el volante girado hacia la izquierda mientras se da marcha atrás el vehículo. Al retroceder en un espacio de estacionamiento desde la dirección opuesta, se invierte el sentido de giro de la dirección.*

1. Retroceda en el espacio de estacionamiento girando el volante de manera que el vehículo entre en el centro del espacio de estacionamiento.

(Exhibición de pantalla)

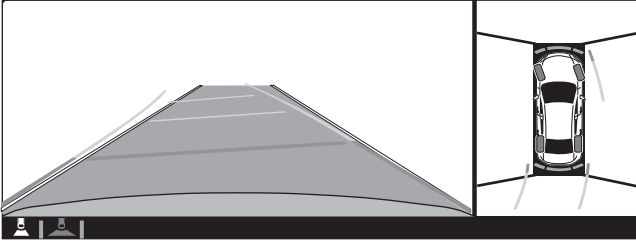

(Condición real)

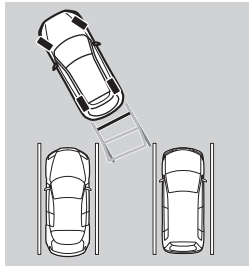

2. Después que el vehículo comienza a entrar en el espacio a estacionar, pare y ajuste el volante de manera que la distancia entre las líneas de ancho del vehículo y los lados del espacio de estacionamiento a la izquierda y derecha sean aproximadamente iguales, y luego continúe lentamente marcha atrás.
3. Una vez que las líneas de ancho del vehículo y los laterales del espacio de estacionamiento en la izquierda y derecha estén paralelas, enderece las ruedas y retroceda lentamente en el espacio de estacionamiento. Continúe verificando los alrededores del vehículo y luego detenga el vehículo en la mejor posición posible. (Si el



espacio de estacionamiento tiene líneas de división, verifique si las líneas de guía de ancho del vehículo están paralelas entre sí).

(Exhibición de pantalla)

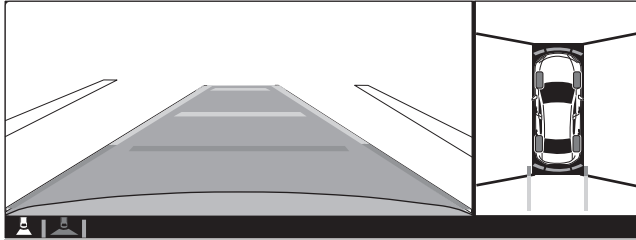

(Condición real)

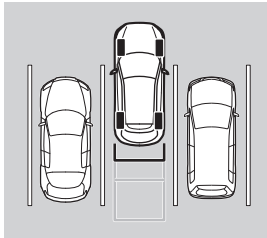

### ▼ Vista superior/vista trasera amplia

Utilice la vista superior/vista trasera amplia para verificar la seguridad del área alrededor cuando acelera desde una parada, al estacionar o parar el vehículo.

## Rango de la imagen visualizada

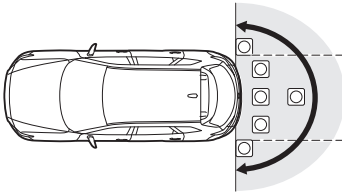
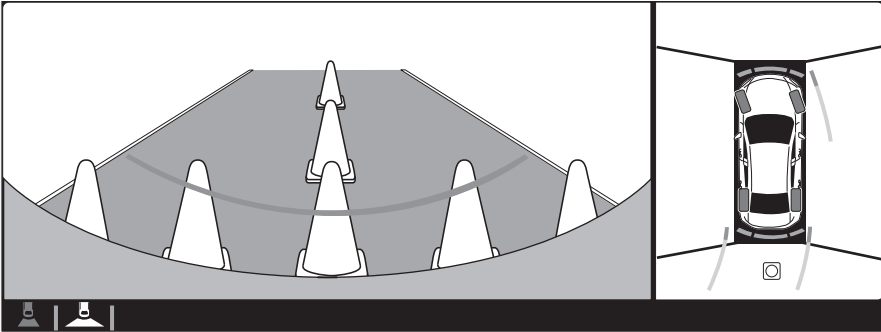

### **NOTA**

- En la pantalla de vista superior, las áreas negras en la parte delantera y trasera de la imagen del vehículo y las zonas donde se unen las imágenes de las cámaras son puntos ciegos.
- Debido a que las imágenes mostradas en la pantalla de vista superior se procesan desde cada cámara, la pantalla de vista superior puede mostrarse de las siguientes maneras.
  - Si una imagen que contiene un objeto con un color llamativo es captada por cualquiera de las cámaras, el área de la pantalla de cada cámara puede verse afectada y puede mostrarse en ese color.
  - Es posible que las obstrucciones mostradas en la vista delantera no se muestren en la pantalla de vista superior.
  - Si la posición o el ángulo de una cámara cambia debido a la inclinación del vehículo, la imagen puede aparecer distorsionada.
  - Las líneas de la carretera pueden aparecer distorsionadas en las zonas donde se unen las imágenes de las cámaras.
  - El área de la pantalla de cada cámara puede aparecer brillante/oscura dependiendo del nivel de iluminación alrededor de cualquiera de las cámaras.

**Visualización de la pantalla**

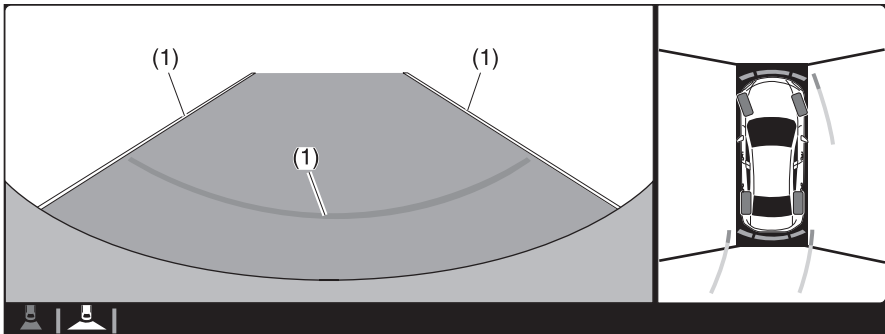

	Visualización/Icono	Contenido
(1)	Líneas de ancho de vehículo extendidas y líneas de guía de distancia (azules y rojas)	Estas líneas de guía indican el ancho del vehículo y la distancia aproximada a un punto medido desde la parte trasera del vehículo (desde el extremo del paragolpes). <ul style="list-style-type: none"> <li>Las líneas rojas indican los puntos hasta 0,5 m (19 pulg.) de la parte trasera del paragolpes.</li> </ul>

**NOTA**

*La pantalla de la vista superior/vista trasera amplia muestra la imagen en la parte trasera del vehículo en un gran ángulo y corrige la imagen para detectar obstrucciones de aproximación lateral. Por lo tanto, difiere de la visión real.*

**▼ Margen de error entre la superficie de la carretera en pantalla y la superficie real de la carretera**

Puede haber algún margen de error entre la superficie de la carretera que aparece en la pantalla y la superficie real de la carretera. Un margen de error en la distancia percibida puede resultar en un accidente, por lo tanto, tenga en cuenta las siguientes condiciones que pueden producir fácilmente errores en la distancia percibida.

**El vehículo se inclina debido al peso de los pasajeros y la carga.**

Si el vehículo está inclinado, las obstrucciones detectadas por una cámara pueden aparecer más lejos o más cerca que en la realidad.

## Cámara delantera

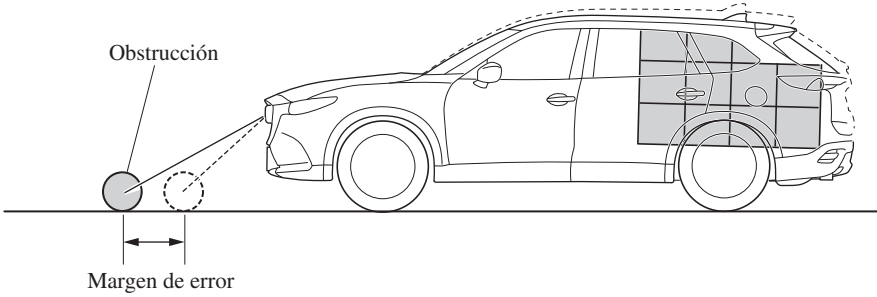

## Cámara lateral

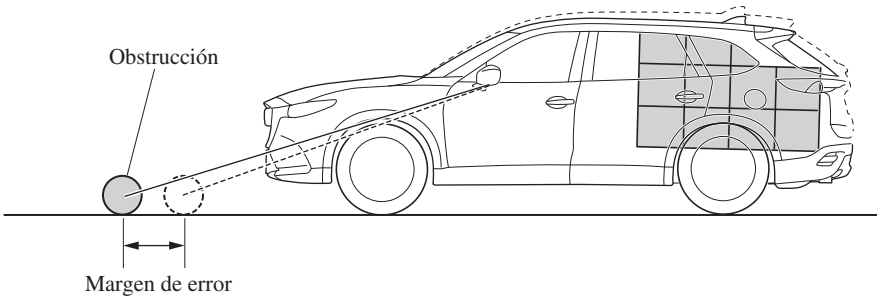

## Cámara trasera

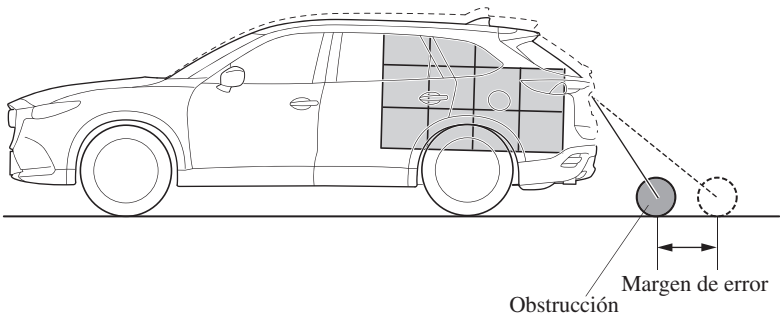

### **Hay una subida o bajada en el camino en la parte delantera o trasera del vehículo**

Si hay una subida o bajada en el camino en la parte delantera o trasera del vehículo, las obstrucciones detectadas por la cámara pueden aparecer más lejos o más cerca que en la realidad.

**Cámara delantera**

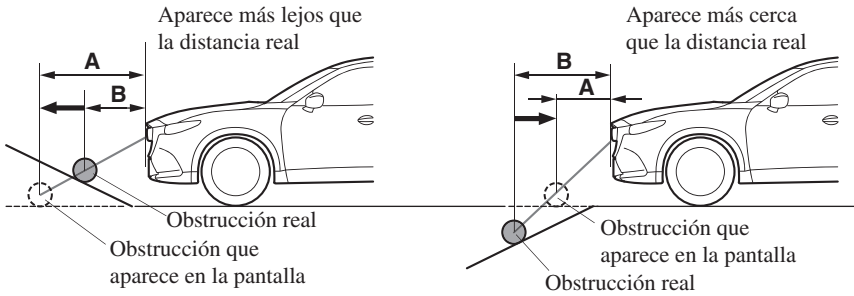

A: Distancia de la obstrucción que se está visualizando en la pantalla  
 B: Distancia real de la obstrucción del vehículo

**Cámara lateral**

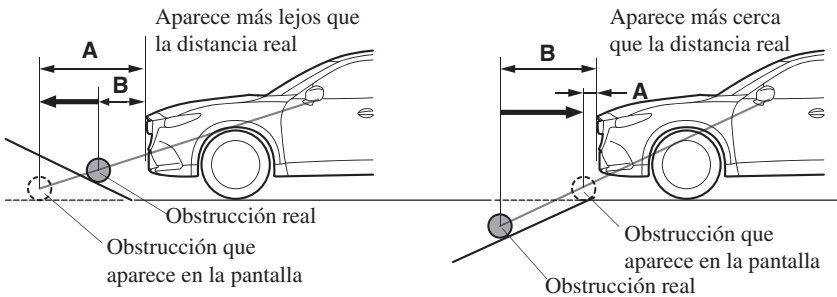

A: Distancia de la obstrucción que se está visualizando en la pantalla  
 B: Distancia real de la obstrucción del vehículo

**Cámara trasera**

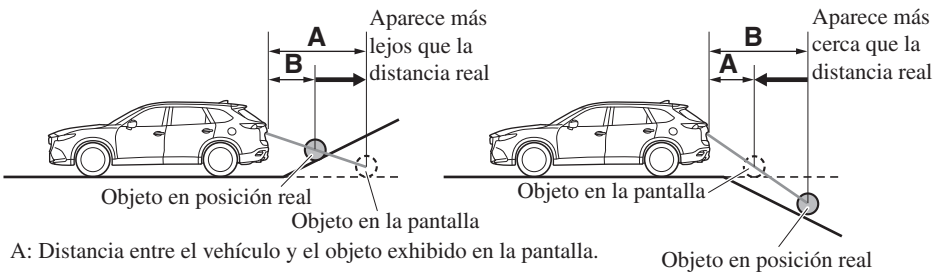

A: Distancia entre el vehículo y el objeto exhibido en la pantalla.  
 B: Distancia real entre el vehículo y el objeto.

## NOTA

*Si el vehículo está en una pendiente, las obstrucciones tomadas por la cámara pueden aparecer más lejos o más cerca que en la realidad.*

## Objeto tridimensional en la parte delantera o trasera del vehículo

Debido a que las líneas de guía de extremo delantero del vehículo (cámara lateral) o las líneas de guía de distancia (cámara trasera) se muestran en base a una superficie plana, la distancia al objeto tridimensional mostrado en la pantalla es diferente a la distancia real.

## Cámara lateral

(Exhibición de pantalla)

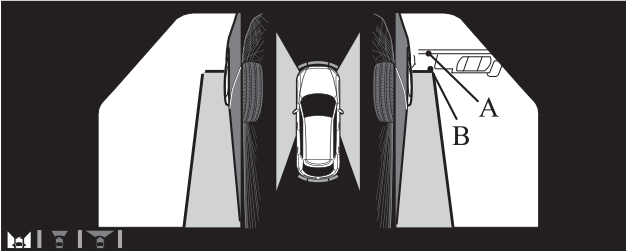

(Condición real)

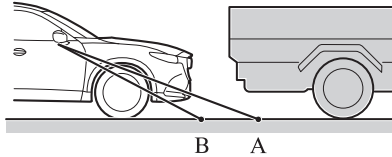

**Cámara trasera**

(Exhibición de pantalla)

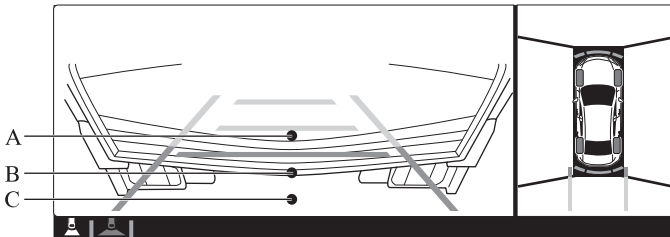

Distancia medida mediante sensores en la pantalla A

(Condición real)  $B > C$



C B

Distancia real  $B > C = A$

**▼ Notificación de problema de sistema**

Indicación en la exhibición central	Causa	Medidas a tomar
Se exhibe "Sin señal de la cámara."	La unidad de control podría estar dañada.	Haga inspeccionar su vehículo por un concesionario autorizado Mazda.
La pantalla está en negro y vacía	La cámara podría estar dañada.	Haga inspeccionar su vehículo por un concesionario autorizado Mazda.

## Cámara sensora hacia adelante (FSC)\*

Su vehículo está equipado con una cámara sensora hacia adelante (FSC). La cámara sensora hacia adelante (FSC) está ubicada cerca del espejo retrovisor y es usada por los siguientes sistemas.

- Sistema de control de luces de carretera (HBC)
- Alerta de atención de conductor (DAA)
- Sistema de asistencia de mantenimiento en carril (LAS) y sistema de advertencia de abandono de carril (LDWS)
- Sistema de reconocimiento de señales de tránsito (TSR)
- Soporte de freno de ciudad inteligente avanzado (Advanced SCBS)
- Soporte de freno de ciudad inteligente [Hacia adelante] (SCBS F)
- Control de cruceo de radar de Mazda con función Parar y continuar (MRCC con función Parar y continuar)
- Soporte de freno inteligente (SBS)

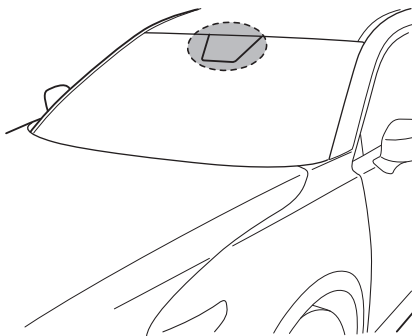

La cámara sensora hacia adelante (FSC) determina las condiciones adelante del vehículo al viajar durante la noche y detecta los carriles de tránsito. La distancia en la que la cámara sensora hacia adelante (FSC) puede detectar objetos varía dependiendo de las condiciones de alrededor.

### **ADVERTENCIA**

#### **No modifique la suspensión:**

*Si se cambia la altura o inclinación del vehículo, el sistema no podrá detectar los vehículos delante suyo. Esto resultará en que el sistema no funcionará normalmente o funcione por error, lo cual puede producir un accidente grave.*



**⚠ PRECAUCIÓN**

- *No aplique accesorios, adhesivos o películas en el parabrisas cerca de la cámara sensora hacia adelante (FSC).  
Si el área delante del objetivo de la cámara sensora hacia adelante (FSC) está obstruida, incluso un adhesivo transparente, provocarán que el sistema no funcione correctamente. Consecuentemente, cada sistema podría no funcionar normalmente lo que conducirá a un accidente inesperado.*
- *No desarmar o modificar la cámara sensora hacia adelante (FSC).  
Desarmar o modificar la cámara sensora hacia adelante (FSC) provocará un malfuncionamiento o error de funcionamiento. Consecuentemente, cada sistema podría no funcionar normalmente lo que conducirá a un accidente inesperado.*
- *Ponga atención con los siguientes cuidados para asegurarse el funcionamiento correcto de la cámara sensora hacia adelante (FSC).*
  - *Tenga cuidado de no rayar el objetivo de la cámara sensora hacia adelante (FSC) ni permitir que se ensucie.*
  - *No desmonte la cubierta de la cámara sensora hacia adelante (FSC).*
  - *No coloque objetos que reflejen luz en el panel de instrumentos.*
  - *Mantenga siempre limpio el vidrio del parabrisas alrededor de la cámara limpiando el polvo o el empañamiento. Use el desempañador de parabrisas para eliminar el empañamiento del parabrisas.*
  - *Consulte a un concesionario autorizado Mazda para limpiar el interior del parabrisas alrededor de la cámara sensora hacia adelante (FSC).*
  - *Consulte a un concesionario autorizado Mazda antes de realizar reparaciones alrededor de la cámara sensora hacia adelante (FSC).*
  - *La cámara sensora hacia adelante (FSC) está instalada en el parabrisas. Consulte a un concesionario autorizado Mazda por la reparación y cambio del parabrisas.*
  - *Cuando limpie el parabrisas, no permita que limpiadores de cristales o líquidos de limpieza similares hagan contacto con el objetivo de la cámara sensora hacia adelante (FSC). Además, no toque el objetivo de la cámara sensora hacia adelante (FSC).*
  - *Cuando vaya a realizar las reparaciones alrededor del espejo retrovisor, consulte a un concesionario autorizado Mazda.*
  - *Consulte un concesionario autorizado Mazda respecto a la limpieza de la lente de la cámara.*
  - *No golpee o aplique demasiada fuerza a la cámara sensora hacia adelante (FSC) o el área alrededor de ella. Si se golpea fuerte la cámara sensora hacia adelante (FSC) o si hay rajaduras o daños causados por piedras que vuelan o suciedad a su alrededor, deje de usar los siguientes sistemas y consulte a un concesionario autorizado Mazda.*
    - *Sistema de control de luces de carretera (HBC)*
    - *Alerta de atención de conductor (DAA)*

- Sistema de asistencia de mantenimiento en carril (LAS) y sistema de advertencia de abandono de carril (LDWS)
- Sistema de reconocimiento de señales de tránsito (TSR)
- Soporte de freno de ciudad inteligente avanzado (Advanced SCBS)
- Soporte de freno de ciudad inteligente [Hacia adelante] (SCBS F)
- Control de cruce de radar de Mazda con función Parar y continuar (MRCC con función Parar y continuar)
- Soporte de freno inteligente (SBS)
- La dirección en que se apunta la cámara sensora hacia adelante (FSC) ha sido ajustada con precisión. No cambie la posición de instalación de la cámara sensora hacia adelante (FSC) ni la desmonte. De lo contrario, podría resultar en daños o malfuncionamientos.
- Use siempre neumáticos para todas las ruedas que sean del tamaño especificado, y el mismo fabricante, marca y diseño. Además, no use neumáticos con patrones de desgaste diferentes en el mismo vehículo ya que el sistema podría no funcionar normalmente.
- La cámara sensora hacia adelante (FSC) incluye una función para detectar un parabrisas sucio e informar al conductor; sin embargo, dependiendo de las condiciones, podría no detectar bolsas de compras, hielo o nieve en el parabrisas. En esos casos, el sistema no podría determinar precisamente un vehículo delante de Ud. y podría no funcionar normalmente. Conduzca siempre cuidadosamente y preste atención al camino por delante.

### NOTA

- En los siguientes casos, la cámara sensora hacia adelante (FSC) no podrá detectar objetos correctamente, y cada sistema será incapaz de funcionar normalmente.
  - La altura del vehículo delante del suyo es baja.
  - Conduce su vehículo a la misma velocidad que el vehículo delante del suyo.
  - Los faros no están encendidos durante la noche o cuando conduce por un túnel.
- En los siguientes casos, la cámara sensora hacia adelante (FSC) podría no detectar objetos correctamente.
  - Bajo condiciones de mal tiempo como lluvia, niebla y nieve.
  - Se usa el lavador o no se usan los limpiaparabrisas cuando están lloviendo.
  - Hielo, niebla, nieve, helada, lluvia, suciedad o materias extrañas como una bolsa de plástico pegada al parabrisas.
  - Camiones con plataformas de carga bajas y vehículos con perfiles extremadamente bajos o altos.
  - Al conducir próximo a paredes sin un patrón (incluyendo cercas y paredes con rayas longitudinales).
  - Las luces de cola del vehículo delante del suyo que estén apagadas.
  - Hay un vehículo fuera del rango de iluminación de los faros.

- *El vehículo está dando una curva cerrada, o al ascender o descender una pendiente pronunciada.*
- *Al entrar o salir de un túnel.*
- *Se carga equipaje pesado que hace que el vehículo se incline.*
- *Se ilumina con una luz fuerte la parte delantera del vehículo (luz trasera o luz de carretera de los vehículos que se acercan).*
- *Hay muchos emisores de luz en el vehículo delante del suyo.*
- *Cuando el vehículo delante del suyo no está equipado con luces de cola o las luces de cola están apagadas durante la noche.*
- *Se carga equipaje o carga grande en rieles instalados en el techo y cubre la cámara sensora hacia adelante (FSC).*
- *Gases de escape del vehículo enfrente, arena, nieve y vapor de agua saliendo de pozos y rejillas, y agua que salpica.*
- *Al remolcar un vehículo en malfuncionamiento.*
- *Se conduce el vehículo con neumáticos que tienen un desgaste significativamente diferente.*
- *El vehículo se conduce en bajadas o caminos con pozos.*
- *Hay charcos de agua en el camino.*
- *Los alrededores están oscuros como durante la noche, tarde o mañana temprana, o en un túnel o estacionamiento interior.*
- *El brillo de la iluminación de los faros se reduce o la iluminación de los faros está reducida debido a la suciedad o una desviación del eje óptico.*
- *El objeto entra en el punto ciego de la cámara sensora hacia adelante (FSC).*
- *Una persona u objeto salta hacia el camino desde el costado o se corta por delante suyo.*
- *Cambia de carril y se acerca a un vehículo delante del suyo.*
- *Al conducir extremadamente cerca del objeto.*
- *Cadenas para nieve o neumático de repuesto temporal instalados.*
- *El vehículo delante del suyo tiene una forma especial. Por ejemplo, un vehículo que remolca una casa rodante o un barco, o un transporte de vehículos transportando un vehículo con el frente hacia atrás.*
- *Si la cámara sensora hacia adelante (FSC) no puede funcionar normalmente debido a contraluz o niebla, el funcionamiento del sistema relacionado con la cámara sensora hacia adelante (FSC) se detiene temporalmente y se encienden las siguientes luces de advertencia. Sin embargo, esto no indica ningún malfuncionamiento.*
  - *Advertencia de sistema de control de luces de carretera (HBC) (ámbar)*
  - *Indicación de advertencia del sistema de asistencia de mantenimiento en carril (LAS) y el sistema de advertencia de abandono de carril (LDWS)*
  - *Advertencia del sistema de control de crucero de radar de Mazda con función Parar y continuar (MRCC con función Parar y continuar)*

- *Indicación de advertencia del soporte de freno inteligente/soporte de freno de ciudad inteligente (SBS/SCBS) (ámbar)*
- *Si la cámara sensora hacia adelante (FSC) no puede funcionar normalmente debido a altas temperaturas, el funcionamiento del sistema relacionado con la cámara sensora hacia adelante (FSC) se detiene temporariamente y se encienden las siguientes luces de advertencia. Sin embargo, esto no indica ningún malfuncionamiento. Enfríe el área alrededor de la cámara sensora hacia adelante (FSC) como encendiendo el acondicionador de aire.*
  - *Advertencia de sistema de control de luces de carretera (HBC) (ámbar)*
  - *Indicación de advertencia del sistema de asistencia de mantenimiento en carril (LAS) y el sistema de advertencia de abandono de carril (LDWS)*
  - *Advertencia del sistema de control de crucero de radar de Mazda con función Parar y continuar (MRCC con función Parar y continuar)*
  - *Indicación de advertencia del soporte de freno inteligente/soporte de freno de ciudad inteligente (SBS/SCBS) (ámbar)*
- *Si la cámara sensora hacia adelante (FSC) detecta que el parabrisas está sucio o empañando, el funcionamiento del sistema relacionado con la cámara sensora hacia adelante (FSC) se detiene temporariamente y se encienden las siguientes luces de advertencia. Sin embargo, esto no indica ningún problema. Limpie la suciedad del parabrisas u oprima el interruptor del desempañador y desempañe el parabrisas.*
  - *Advertencia de sistema de control de luces de carretera (HBC) (ámbar)*
  - *Indicación de advertencia del sistema de asistencia de mantenimiento en carril (LAS) y el sistema de advertencia de abandono de carril (LDWS)*
  - *Advertencia del sistema de control de crucero de radar de Mazda con función Parar y continuar (MRCC con función Parar y continuar)*
  - *Indicación de advertencia del soporte de freno inteligente/soporte de freno de ciudad inteligente (SBS/SCBS) (ámbar)*
- *Si se pueden verificar rajaduras o daños causados por piedras o similares en el parabrisas, haga cambiar el parabrisas. Consulte a un concesionario autorizado Mazda para cambiarlo.*
- **(Con soporte de freno de ciudad inteligente avanzado (Advanced SCBS))**
  - *La cámara sensora hacia adelante (FSC) reconoce a los peatones cuando se cumplen todas las siguientes condiciones:*
    - *La altura de un peatón es aproximadamente de 1 a 2 metros.*
    - *Se puede determinar una figura como la cabeza, los hombros o las piernas.*
  - *En los siguientes casos, la cámara sensora hacia adelante (FSC) podría no detectar objetos correctamente:*

- *Varios peatones caminan o hay un grupo de personas.*
- *Un peatón está cerca de un objeto separado.*
- *Un peatón está agachado, acostado o encorvado.*
- *Un peatón salta repentinamente a la carretera justo delante del vehículo.*
- *Un peatón abre un paraguas o lleva equipajes u objetos grandes.*
- *Un peatón está en un lugar oscuro, como durante la noche, o se mezcla con el fondo ya que lleva ropa del color del fondo.*

## Sensor de radar (Delantero)\*

Su vehículo está equipado con un sensor de radar (delantero).

Los siguientes sistemas también usan el sensor de radar (delantero).

- Sistema de soporte de reconocimiento de distancia (DRSS)
- Control de crucero de radar de Mazda con función Parar y continuar (MRCC con función Parar y continuar)
- Soporte de freno inteligente (SBS)

El sensor de radar (delantero) funciona detectando las ondas de radio enviadas por el radar al ser reflejadas por un vehículo adelante del suyo o una obstrucción.

El sensor de radar (delantero) está montado detrás del emblema delantero.

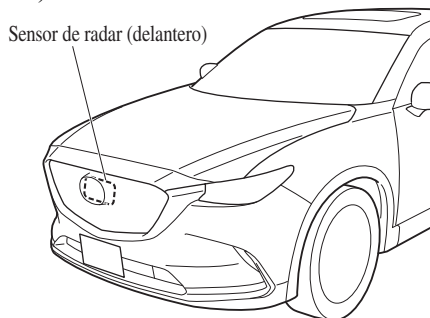

Si se exhibe el mensaje “Obstrucción en el radar frontal” en la exhibición de multifunción del grupo de instrumentos, limpie el área alrededor del sensor de radar (delantero).

### PRECAUCIÓN

*Ponga atención con las siguientes precauciones para asegurarse el funcionamiento correcto de cada sistema.*

- *No pegue adhesivos (incluyendo adhesivos transparentes) en la superficie de la rejilla del radiador y el emblema delantero cerca o alrededor del sensor de radar (delantero), y no cambie la rejilla del radiador ni el emblema delantero por ningún producto que no sea un producto original diseñado para ser usado con el sensor de radar (delantero).*
- *El sensor de radar (delantero) incluye una función para detectar suciedad en la superficie delantera del sensor de radar e informar al conductor, sin embargo, dependiendo de las condiciones podría requerir tiempo para detectar o podría no detectar bolsas de compras plásticas, hielo o nieve. Si ocurre eso, el sistema podría no funcionar correctamente, por lo tanto mantenga siempre el sensor de radar (delantero) limpio.*
- *No instale un protector de rejilla.*

- *Si la parte delantera del vehículo ha sido dañado en un accidente, se podría haber movido la posición del sensor de radar (delantero). Detenga inmediatamente el sistema y siempre haga inspeccionar el vehículo en un concesionario autorizado Mazda.*
- *No use el paragolpes delantero para empujar otros vehículos u obstrucciones como al salir de un lugar de estacionamiento. De lo contrario, el sensor de radar (delantero) se podría golpear y variar su posición.*
- *No desmonte, no desarme ni modifique el sensor de radar (delantero).*
- *Por reparaciones, cambios o trabajos de pintura alrededor del sensor de radar (delantero), consulte a un concesionario autorizado Mazda.*
- *No modifique la suspensión. Si se modifica la suspensión, la altura del vehículo podría cambiar y el sensor de radar (delantero) podría no detectar correctamente un vehículo u obstrucción delante de Ud.*

**NOTA**

- *Bajo las siguientes condiciones, el sensor de radar (delantero) podría no detectar vehículos delante de Ud. u obstrucciones correctamente y cada sistema podría no funcionar normalmente.*
  - *La superficie trasera de un vehículo delante del suyo podría no reflejar efectivamente las ondas de radio reflejadas, como ser un tráiler descargado o un vehículo con una plataforma de carga cubierta por una lona, vehículos con compuerta trasera de plástico duro y vehículos de forma redondeada.*
  - *Vehículos delante del suyo de poca altura y por lo tanto menos área de reflexión de las ondas de radio.*
  - *La visibilidad se reduce debido a que el vehículo delante del suyo levanta agua, nieve o arena con sus neumáticos y hacia su parabrisas.*
  - *El compartimiento para equipajes están cargado con objetos pesados o los asientos traseros están ocupados.*
  - *El hielo, la nieve o la suciedad están la superficie delantera del emblema delantero.*
  - *Durante tiempo inclemente como cuando llueve, cae nieve o hay tormentas de arena.*
  - *Cuando conduzca cerca de instalaciones u objetos que emiten ondas de radio fuertes.*
- *Bajo las siguientes condiciones, el sensor de radar (delantero) podría no ser posible de detectar los vehículos u obstrucciones delante de Ud.*
  - *El comienzo y final de una curva.*
  - *Caminos con curvas continuas.*
  - *Caminos angostos debido a trabajos de reparación o sendas cerradas.*
  - *El vehículo delante del suyo entra en la zona ciega del sensor de radar.*
  - *El vehículo delante del suyo está funcionando anormalmente debido a un accidente o vehículo dañado.*
  - *Caminos con subidas y bajadas repetidas*
  - *Caminos en mal estado o no pavimentados.*

- *La distancia entre su vehículo y el vehículo delante del suyo es muy poca.*
- *Un vehículo se acerca repentinamente como al entrar en la senda.*
- *Para evitar el funcionamiento incorrecto del sistema, use neumáticos especificados del mismo tamaño, fabricante, marca y diseño en las cuatro ruedas. Además, no use neumáticos que tengan diseños o presiones de aire significativamente diferentes en el mismo vehículo (incluyendo el neumático de repuesto temporal).*
- *Si la batería está descargada, el sistema podría no funcionar correctamente.*
- *Al conducir en caminos con poco tránsito y pocos vehículos u obstrucciones delante de Ud. para que el sensor de radar (delantero) detecte, podría exhibirse temporariamente el mensaje “Obstrucción en el radar frontal”, sin embargo, esto no indica un problema.*
- *Los sensores de radar están regulados por las leyes de ondas de radio correspondientes a cada país que se conduce el vehículo. Si el vehículo es manejado en el extranjero, podría ser necesario una autorización especial del país en el que se conduzca el vehículo.*



## Sensores de radar (Traseros)\*

Su vehículo está equipado con sensores de radar (traseros). Los siguientes sistemas también usan los sensores de radar (traseros).

- Monitoreo de punto ciego (BSM)
- Alerta de tránsito cruzando atrás (RCTA)

Los sensores de radar (traseros) funcionan detectando las ondas de radio enviadas por el radar al ser reflejadas por un vehículo que se acerca por detrás o una obstrucción.

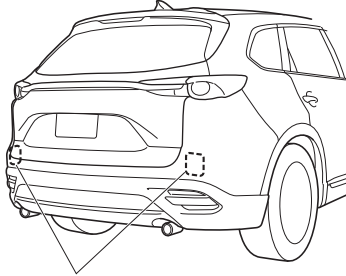

Sensores de radar (traseros)

Los sensores de radar (traseros) están instalados dentro del paragolpes trasero, uno del lado izquierdo y otro del lado derecho.

Mantenga siempre la superficie del paragolpes trasero cerca de los sensores de radar (traseros) limpias de manera que los sensores de radar (traseros) funcionen normalmente.

También, no aplique elementos como adhesivos.

Consulte la sección Cuidado exterior en la página 6-55.

### **PRECAUCIÓN**

*Si el paragolpes trasero recibe un impacto severo, el sistema podría dejar de funcionar normalmente. Detenga inmediatamente el sistema y haga inspeccionar el vehículo en un concesionario autorizado Mazda.*

### **NOTA**

- *La detectabilidad de los sensores de radar (traseros) tiene sus limitaciones. En los siguientes casos, la capacidad de detección podría disminuir y el sistema podría no funcionar normalmente.*
  - *El paragolpes trasero cerca de los sensores de radar (traseros) se ha deformado.*
  - *La nieve, el hielo o el barro se adhieren los sensores de radar (traseros) en el paragolpes trasero.*
  - *Bajo condiciones de mal tiempo como lluvia, nieve y niebla.*

- *Bajo las siguientes condiciones, los sensores de radar (traseros) no pueden detectar objetos o podría resultar difícil de detectarlos.*
  - *Objetos estacionarios en un camino o a un lado del camino como pequeños vehículos de dos ruedas, bicicletas, transeúntes, animales, y carritos de supermercado.*
  - *Las formas de vehículos que no reflejan bien ondas de radar como tráileres vacíos de poca altura y automóviles deportivos.*
- *Los vehículos son embarcados con la dirección de los sensores de radar (traseros) ajustada para cada vehículo a una condición de carga del vehículo de manera que los sensores de radar (traseros) detecten correctamente los vehículos que se aproximan. Si la dirección de los sensores de radar (traseros) se ha desviado por alguna razón, haga inspeccionar el vehículo en un concesionario autorizado Mazda.*
- *Por reparaciones o cambios en los sensores de radar (traseros), o paragolpes, pintura, y cambios cercanos a los sensores de radar, consulte a un concesionario autorizado Mazda.*
- *Desactive el sistema cuando arrastre un tráiler o cuando haya un accesorio como un portabicicletas en la parte trasera del vehículo. De lo contrario, las ondas de radio emitidas por el radar se bloquearán haciendo que el sistema no funcione normalmente.*
- *Los sensores de radar están regulados por las leyes de ondas de radio correspondientes a cada país que se conduce el vehículo. Si el vehículo es manejado en el extranjero, podría ser necesario una autorización especial del país en el que se conduzca el vehículo.*

## Sensor de ultrasonido (Trasero)\*

Los sensores de ultrasonido (trasero) funcionan emitiendo ondas ultrasónicas que son reflejadas por obstrucciones detrás y las ondas ultrasónicas devueltas son captadas por los sensores de ultrasonido (traseros).

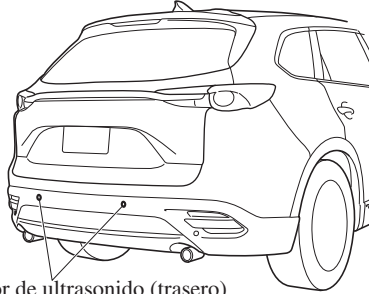

Sensor de ultrasonido (trasero)

Los sensores de ultrasonido (traseros) están montados en el paragolpes trasero.

## Cámara delantera/cámaras laterales/cámara trasera\*

Su vehículo está equipado con una cámara delantera, cámaras laterales y una cámara trasera. El monitor de vista de 360° utiliza cada cámara.

La cámara delantera, las cámaras laterales y la cámara trasera toman imágenes del área que rodea el vehículo.

Cada cámara está instalada en las siguientes posiciones.

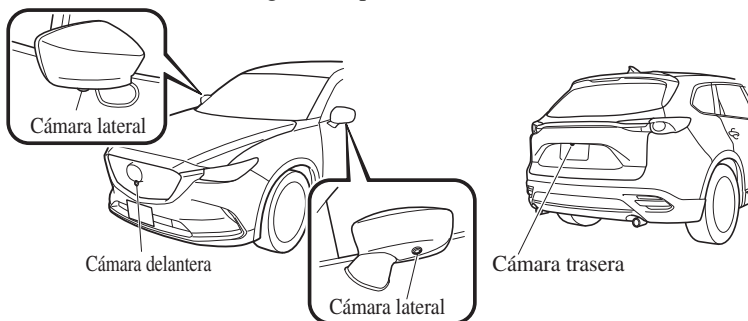

# Control de velocidad de cruceo

## Control de velocidad de cruceo\*

El control de velocidad de cruceo le permite fijar y mantener una velocidad constante cuando se conduce a más de 25 km/h (16 mph).

### ⚠ ADVERTENCIA

**No use el sistema de control de cruceo en las siguientes condiciones:**

Es peligroso usar el sistema de control de velocidad de cruceo en las siguientes condiciones y puede provocar la pérdida de control del vehículo.

- Terreno montañoso
- Subidas inclinadas
- Tráfico pesado
- Carreteras resbalosas o con muchas curvas
- Condiciones similares que requieren un cambio constante de la velocidad

### ▼ Interruptor de control de velocidad de cruceo

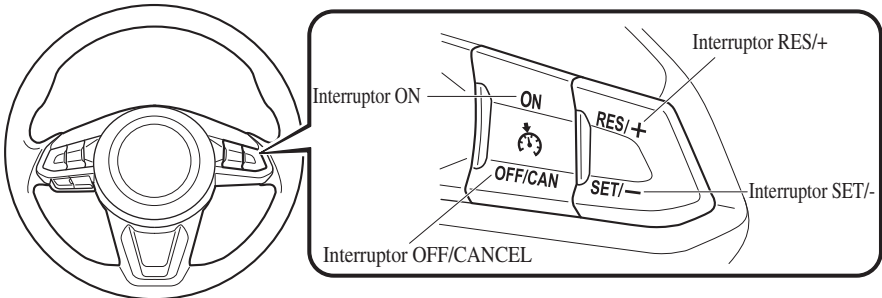

### NOTA

Si su Mazda tiene el siguiente interruptor de dirección, su automóvil está equipado con el sistema de control de cruceo de radar de Mazda con función Parar y continuar (MRCC con función Parar y continuar).

## Control de velocidad de crucero

Consulte Control de crucero de radar de Mazda con función Parar y continuar (MRCC con función Parar y continuar) en la página 4-149.

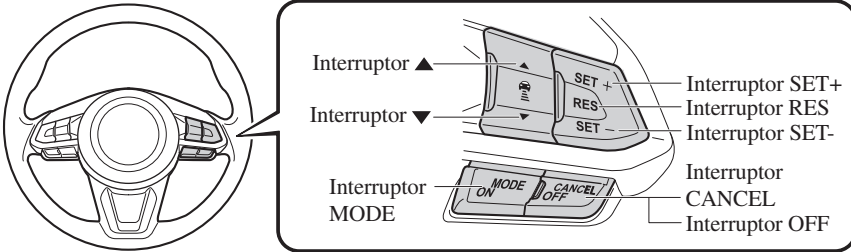

### ▼ Indicación de crucero principal (Blanco)/Indicación de ajuste de crucero (Verde)



Esta indicación tiene 2 colores.

#### Indicación principal de crucero (Blanco)

La indicación se enciende (blanco) cuando se activa el sistema de control de crucero.

#### Indicación de ajuste de crucero (Verde)

La indicación se enciende (verde) cuando se fija la velocidad de crucero.

### ▼ Activación/Desactivación

Para activar el sistema, oprima el interruptor ON. Se exhibe la indicación principal de crucero (blanca).

Para desactivar el sistema, oprima el interruptor OFF/CANCEL.

La indicación de crucero principal (blanco) se apaga.

## ⚠ ADVERTENCIA

### **Siempre que no lo use, desactive el sistema de control de crucero:**

Es peligroso dejar el sistema de control de crucero en estado activación mientras no se usa el control de crucero pues el control de crucero se puede activar inesperadamente si se oprime accidentalmente el botón de activación y puede resultar en la pérdida de control del vehículo y en un accidente.

### **NOTA**

Cuando el encendido está en OFF, se mantiene el estado del sistema antes de desconectarlo. Por ejemplo, si el encendido está en OFF con el sistema de control de crucero funcionando, el sistema funcionará la próxima vez que se cambie el encendido a ON.

### ▼ Para programar la velocidad

1. Active el sistema de control de crucero oprimiendo el interruptor ON. Se exhibe la indicación principal de crucero (blanca).

# Control de velocidad de cruceo

2. Acelere a la velocidad de cruceo deseada, que debe ser superior a 25 km/h (16 mph).
3. Ajuste el control de cruceo oprimiendo el interruptor SET/− a la velocidad deseada. El control de cruceo se ajusta en el momento que se oprime el interruptor SET/−. Deje de pisar simultáneamente el pedal del acelerador. La indicación de ajuste de cruceo (verde) se muestra.

## NOTA

- El ajuste de la velocidad de control de cruceo no se puede realizar en las siguientes condiciones:
  - La palanca selectora está en la posición P o N.
  - Se ha aplicado el freno de estacionamiento.
- Deje de oprimir el interruptor SET/− o RES/+ a la velocidad deseada, de lo contrario la velocidad continuará aumentando mientras se mantenga oprimido el interruptor RES/+ y continuará disminuyendo mientras se mantenga oprimido el interruptor SET/− (excepto cuando se pisa el pedal del acelerador).
- En una cuesta pronunciada, el vehículo puede momentáneamente disminuir la velocidad si va subiendo o aumentar la velocidad si va bajando.
- El control de cruceo se cancelará si la velocidad del vehículo baja por debajo de 21 km/h (13 mph) cuando sube una cuesta pronunciada.

· El control de la velocidad de cruceo se podría cancelar si se conduce a menos de 15 km/h (9 mph) por debajo de la velocidad programada, como sucederá al subir una cuesta pronunciada y larga.

Se exhibe la velocidad de vehículo preajustada usando el control de cruceo en el grupo de instrumentos.

### Panel de instrumentos

#### Tipo A

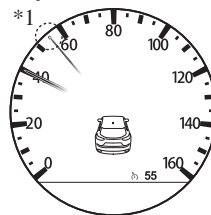

\*1: La aguja indica la velocidad establecida.

#### Tipo B



55

#### Tipo C



55 mph

### Exhibición de conducción activa

55

## Control de velocidad de cruceo

---

### ▼ Para aumentar la velocidad de cruceo

Siga uno de los siguientes procedimientos.

#### Para aumentar la velocidad usando el interruptor de control de velocidad de cruceo

Mantenga oprimido el interruptor RES/+. La velocidad del vehículo aumentará. Suelte el interruptor a la velocidad deseada.

Oprima el interruptor RES/+ y libérela inmediatamente para ajustar la velocidad preajustada. Varias operaciones aumentarán la velocidad preajustada de acuerdo al número de veces que se opera.

#### **Aumentar la velocidad con una sola operación del interruptor RES/+**

La exhibición del grupo de instrumentos para velocidad del vehículo se indica en km/h: 1 km/h (0,6 mph)

La exhibición del grupo de instrumentos para velocidad del vehículo se indica en mph: 1 mph (1,6 km/h)

#### Para aumentar la velocidad usando el pedal del acelerador

Pise el pedal del acelerador para acelerar a la velocidad deseada. Oprima el interruptor SET/- y suéltelo inmediatamente.

#### **NOTA**

*Si se debe acelerar temporalmente cuando el control de velocidad de cruceo está activado, pise el acelerador. La aceleración no interferirá o cambiará la velocidad ajustada. Suelte el pedal del acelerador para volver a la velocidad programada.*

### ▼ Para bajar la velocidad de cruceo

Mantenga oprimido el interruptor SET/-. La velocidad del vehículo disminuirá gradualmente.

Suelte el interruptor a la velocidad deseada.

Oprima el interruptor SET/- y libérela inmediatamente para ajustar la velocidad preajustada. Varias operaciones disminuirán la velocidad preajustada de acuerdo al número de veces que se opera.

#### **Disminuir la velocidad con una sola operación del interruptor SET/-**

La exhibición del grupo de instrumentos para velocidad del vehículo se indica en km/h: 1 km/h (0,6 mph)

La exhibición del grupo de instrumentos para velocidad del vehículo se indica en mph: 1 mph (1,6 km/h)

### ▼ Para seguir conduciendo a la velocidad de cruceo a más de 25 km/h (16 mph)

Si se ha cancelado temporalmente el sistema de control de velocidad de cruceo (como cuando se aplica el pedal de freno) y el sistema todavía está activado, se puede seguir conduciendo a la última velocidad de cruceo programada oprimiendo el interruptor RES/+.

Si la velocidad del vehículo es menor de 25 km/h (16 mph), aumente la velocidad del vehículo a 25 km/h (16 mph) o más y oprima el interruptor RES/+.

### ▼ Para cancelar temporalmente

Para cancelar temporalmente el sistema, use uno de los siguientes métodos:



## Control de velocidad de cruceo

- Pise ligeramente el pedal del freno.
- Oprima el interruptor OFF/CANCEL.

Si se oprime el interruptor RES/+ cuando la velocidad del vehículo es 25 km/h (16 mph) o mayor, el sistema vuelve a la velocidad ajustada anterior.

### NOTA

- *Si se cumple una de las siguientes condiciones, el sistema de control de cruceo se cancelará temporariamente.*
  - *Se ha aplicado el freno de estacionamiento.*
  - *La palanca selectora está en la posición P o N.*
- *Cuando se cancele temporariamente el sistema de control de cruceo por incluso una de las condiciones de cancelación aplicables, no se podrá reponer la velocidad.*
- *El control de cruceo no se puede cancelar mientras conduce en el modo manual (la palanca selectora se cambia de la posición D a M). Por lo tanto, el frenado de motor no será aplicado incluso si la transmisión se cambia a un cambio menor. Si quiere desacelerar, baje el ajuste de velocidad ajustada o pise el pedal de frenos.*

### ▼ Para desactivar

#### **Cuando se ha ajustado una velocidad de cruceo (indicación de ajuste de cruceo (verde) encendida)**

Presione largamente el interruptor OFF/CANCEL o presione el interruptor OFF/CANCEL 2 veces.

#### **Cuando no se ha ajustado una velocidad de cruceo (indicación de cruceo principal (blanco) encendido)**

Oprima el interruptor OFF/CANCEL.

## Sistema de monitoreo de presión de neumáticos

### Sistema de monitoreo de presión de neumáticos

El Sistema de Monitoreo de Presión de Neumáticos (TPMS) monitorea la presión de cada neumático.

Si la presión de neumáticos es demasiado baja para uno o más neumáticos, el sistema le informará al conductor mediante una luz de advertencia en el panel de instrumentos y mediante una advertencia sonora.

Consulte la sección Consulte al concesionario autorizado Mazda y haga inspeccionar el vehículo en la página 7-34.

Consulte la sección Tomar medidas en la página 7-41.

Consulte la sección Advertencia sonora de presión de aire de los neumáticos en la página 7-56.

Los sensores de presión de neumático instalados en cada rueda envían a la unidad receptora en el vehículo datos de presión de neumático por medio una señal de radio.

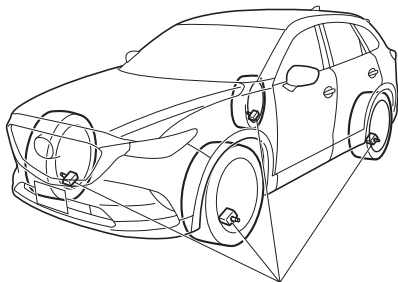

Sensores de presión de neumático

#### **NOTA**

*Cuando la temperatura ambiente está baja debido a cambios estacionales, las temperaturas de los neumáticos también están bajas. Cuando la temperatura de los neumáticos disminuye, la presión de aire también lo hace. La advertencia de TPMS se puede encender más frecuentemente. Inspeccione visual y diariamente los neumáticos antes de conducir, y verifique las presiones de neumáticos mensualmente con un medidor de presión de neumáticos. Cuando verifique las presiones de los neumáticos, se recomienda usar un medidor de presión de neumáticos digital.*

El TPMS no evita la necesidad de verificar la presión y condición de los cuatro neumáticos regularmente.

# Sistema de monitoreo de presión de neumáticos

## PRECAUCIÓN

- Cada neumático, incluyendo el neumático de repuesto (si incluido), debe ser verificado mensualmente cuando está frío e inflado a la presión recomendada de acuerdo con la placa de información del vehículo y la etiqueta de presión de aire de los neumáticos. (Si su vehículo tiene neumáticos de tamaño diferente de los tamaños indicados en la placa de información del vehículo o la etiqueta de presión de aire de los neumáticos, deberá determinar la presión de inflado de los neumáticos adecuada para esos neumáticos.) Como una función de seguridad adicional, su vehículo está equipado con un sistema de monitoreo de presión de aire de los neumáticos (TPMS) que enciende un indicador de baja presión de aire de los neumáticos cuando uno o más de los neumáticos se encuentra muy desinflado. Por consiguiente, cuando el indicador de baja presión de aire de los neumáticos se enciende, debe parar y verificar sus neumáticos lo antes posible, e inflarlos a la presión de aire adecuada. Conducir con un neumático notoriamente desinflado provocará que el neumático se sobrecaliente y puede llegar a echar a perder el neumático. Conducir con un neumático desinflado también reduce la eficiencia de combustible y la vida útil del neumático, y puede afectar el desempeño del vehículo y la habilidad para frenar. Tenga en cuenta que el TPMS no es un sustituto para el mantenimiento adecuado de los neumáticos, y es responsabilidad del conductor mantener la presión correcta de los neumáticos, incluso si no están completamente desinflados al punto de que se encienda el indicador de presión de aire de neumáticos baja del TPMS.
- Su vehículo también ha sido equipado con un indicador de malfuncionamiento de TPMS para indicar cuando el sistema no está funcionando correctamente.
- El indicador de malfuncionamiento de TPMS está combinado con el indicador de baja presión de neumáticos. Cuando el sistema detecta un malfuncionamiento, el indicador destellará aproximadamente un minuto y luego permanece continuamente encendido. Esta secuencia continuará cada vez que el vehículo se vaya a arrancar mientras exista el malfuncionamiento. Cuando el indicador de malfuncionamiento está encendido, el sistema podría no ser capaz de detectar o señalar baja presión de neumáticos como es la intención. Los malfuncionamientos del TPMS pueden ocurrir por diferentes razones, incluyendo la instalación de neumáticos o ruedas de recambio o alternativas en el vehículo que evitan que el TPMS funcione correctamente. Siempre verifique el indicador de malfuncionamiento del TPMS después de cambiar uno o más neumáticos o ruedas de su vehículo para asegurarse que el neumático o rueda de reemplazo o alternativa permite que el TPMS funcione correctamente.
- Para evitar falsas lecturas, el sistema muestrea por un tiempo antes de indicar un problema. Como resultado no registrará instantáneamente un neumático que explote o se desinfle rápidamente.

## Sistema de monitoreo de presión de neumáticos

---

### ▼ Activación de error del sistema

Cuando la luz de advertencia destella, puede existir un malfuncionamiento en el sistema. Consulte a un concesionario autorizado Mazda.

Una activación de error del sistema puede ocurrir en los siguientes casos:

- Cuando haya un equipo o un dispositivo próximo al vehículo usando la misma frecuencia de radio que los sensores de presión de neumático.
- Cuando existe un dispositivo metálico como un sistema de navegación no original instalado próximo al centro del tablero, ese puede bloquear las señales de radio que van del sensor de presión de neumático a la unidad receptora.
- Al usar en el vehículo los siguientes dispositivos puede causar interferencias de radio con el receptor.
  - Un dispositivo digital como una computadora personal.
  - Un dispositivo convertidor de corriente como un convertidor de CC-CA.
- Cuando se adhiera al vehículo nieve o hielo en exceso, especialmente alrededor de las ruedas.
- Cuando las baterías del sensor de presión de neumático estén descargadas.
- Cuando use una rueda sin que tenga un sensor de presión de neumático instalado.
- Al usar neumáticos con refuerzo de alambre de acero en las paredes laterales.
- Cuando use cadenas para nieve.

### ▼ Neumáticos y ruedas

#### PRECAUCIÓN

*Cuando se inspeccionan o ajustan las presiones de aire de los neumáticos, no aplique demasiada fuerza a la parte del tallo de la rueda. La parte del tallo se podría dañar.*

#### Cambio de neumáticos y ruedas

El siguiente procedimiento permite al TPMS reconocer un código de señal ID exclusivo del sensor de presión de neumático cuando se cambian los neumáticos o las ruedas, como al cambiar los neumáticos para nieve.

#### **NOTA**

*Cada sensor de presión de neumático tiene un código de señal ID exclusivo. El código de señal debe ser registrado con el TPMS antes de que se pueda usar. La manera más fácil de hacerlo es que un concesionario autorizado Mazda cambie su neumático y complete el registro del código de señal ID.*

#### **Cuando cambie de neumáticos en un concesionario autorizado Mazda**

Cuando un concesionario autorizado Mazda cambia los neumáticos de su vehículo, completará el registro del código de señal de identificación del sensor de presión de neumático.

# Sistema de monitoreo de presión de neumáticos

## Cuando cambie de neumáticos Usted mismo

Si Ud. u otra persona cambia los neumáticos, Ud. u otra persona puede realizar los pasos de registro de código de señal para el TPMS.

1. Después de cambiar los neumáticos, cambie el encendido a ON, luego de vuelta a ACC u OFF.
2. Espere aproximadamente 15 minutos.
3. Después de aproximadamente 15 minutos, conduzca el vehículo a una velocidad de al menos 25 km/h (16 mph) durante 10 minutos y el código de señal de identificación del sensor de presión de neumático se registrará automáticamente.

### NOTA

*Si conduce el vehículo dentro de aproximadamente 15 minutos de cambiar los neumáticos, la luz de advertencia del sistema de monitoreo de presión de inflado de neumático destellará debido a que el código de señal de identificación no ha sido registrado. Si sucede eso, estacione el vehículo durante aproximadamente 15 minutos, después de lo cual el código de señal de identificación del sensor será registrado al conducir el vehículo durante 10 minutos.*

## Cambio de neumáticos y ruedas



### PRECAUCIÓN

- Al cambiar/ reparar los neumáticos o ruedas o ambos, realice el trabajo con un concesionario autorizado Mazda, o los sensores de presión de neumáticos se podrían dañar.

- Las ruedas equipadas en su Mazda fueron diseñadas especialmente para instalar sensores de presión de neumáticos. No use ruedas no originales, de lo contrario no será posible instalar los sensores de presión de neumáticos.

Asegúrese de instalar los sensores de presión de neumáticos cuando cambie los neumáticos o ruedas.

Cuando cambie un neumático o rueda o ambos, se podrán realizar los siguientes tipos de instalación de sensores de presión de neumáticos.

- El sensor de presión de neumático es retirado de la rueda vieja e instalado en la nueva.
- El mismo sensor de presión de neumático se usa en la misma rueda. Solo se cambia el neumático.
- Se instala un sensor de presión de neumático nuevo en una nueva rueda.

### NOTA

- El código de señal de identificación de sensor de presión de neumático se debe registrar cuando se compre un sensor de presión de neumático nuevo. Para comprar un sensor de presión de neumático y para el registro del código de señal de identificación de sensor de presión de neumático, consulte a un concesionario autorizado Mazda.
- Cuando vuelva a instalar en una rueda un sensor de presión de neumático desmontado, cambie la arandela (sello entre el cuerpo de la válvula/sensor y rueda) para el sensor de presión de neumático.

## Monitor retrovisor (Mazda Connect (Tipo A))

### Monitor retrovisor (Mazda Connect (Tipo A))\*

El monitor retrovisor le brinda imágenes visuales de la parte de atrás del vehículo al dar marcha atrás.

#### ADVERTENCIA

**Siempre conduzca confirmando la seguridad de la parte trasera y las condiciones en los alrededores mirando directamente con sus ojos:**

*Dar marcha atrás con el vehículo sólo mirando por la pantalla es peligroso pues puede provocar un accidente o un choque con un objeto. El monitor retrovisor es sólo un dispositivo de ayuda visual para dar marcha atrás con el vehículo. Las imágenes en la pantalla pueden ser diferentes de las condiciones reales.*

#### PRECAUCIÓN

- *No use el monitor retrovisor en las siguientes condiciones: Usar el monitor retrovisor bajo las siguientes condiciones es peligroso y puede resultar en heridas o daños al vehículo o ambos.*
  - *Superficies cubiertas de hielo o nieve.*
  - *Cadenas para nieve o neumático de repuesto temporal instalados.*
  - *La compuerta trasera no está bien cerrada.*
  - *El vehículo se encuentra sobre una superficie inclinada.*
- *Cuando la exhibición está fría, las imágenes moverse a través del monitor o la pantalla y pueden ser más tenues que lo habitual, lo que puede dificultar la confirmación de los alrededores del vehículo. Siempre conduzca confirmando la seguridad de la parte trasera y las condiciones en los alrededores mirando directamente con sus ojos.*
- *No aplique demasiada fuerza en la cámara. La posición y el ángulo de la cámara pueden ser diferentes.*
- *No lo desarme, modifique ni desmonte ya que podría alterar su impermeabilidad.*
- *La cubierta de la cámara es de plástico. No aplique agentes desengrasantes, solventes orgánicos, ceras ni agentes de recubrimiento de vidrios a la cubierta de la cámara. Si salpica algo en la cubierta, límpiela inmediatamente con un paño suave.*
- *No frote con fuerza y abrasivos o un cepillo duro la cubierta de la cámara. La cubierta o el lente de la cámara se podría rayar lo que afectará las imágenes.*

#### NOTA

- *Si el agua, nieve o barro salpica la lente de la cámara, límpiela usando un paño suave. Si resulta difícil de limpiar, use un detergente suave.*

## Monitor retrovisor (Mazda Connect (Tipo A))

- Si la temperatura de la cámara cambia rápidamente (caliente a frío, frío a caliente), el monitor retrovisor podría no funcionar correctamente.
- Al cambiar los neumáticos, consulte a un concesionario autorizado Mazda. Cambiar los neumáticos puede resultar en la desviación de las líneas de guía que aparecen en la exhibición.
- Si la parte delantera, lateral o trasera del vehículo se ve envuelta en un choque, la alineación de la cámara de estacionamiento para ver hacia atrás (ubicación, ángulo de instalación) se puede ver desviada. Consulte siempre a un concesionario autorizado Mazda para que inspeccione el vehículo.
- Si en la exhibición se indica “No hay señal de cámara”, podría haber un problema con la cámara. Haga inspeccionar su vehículo por un concesionario autorizado Mazda.

### ▼ Ubicación de la cámara de estacionamiento para ver hacia atrás

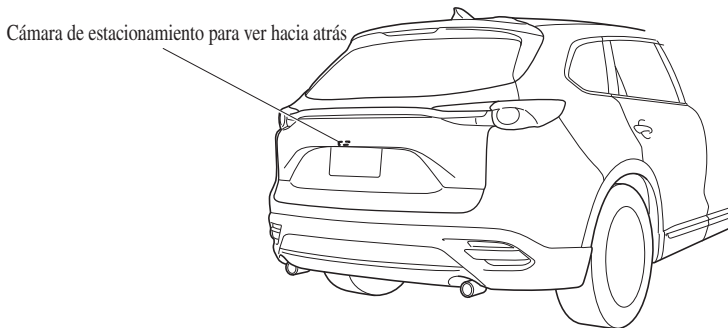

### ▼ Cambio a exhibición de monitor retrovisor

Mueva la palanca selectora a la posición marcha atrás (R) con el encendido en ON para cambiar la exhibición a la exhibición de monitor retrovisor.

#### **NOTA**

Cuando se mueve la palanca selectora de la posición marcha atrás (R) a otra posición de la palanca selectora, la pantalla vuelve a la exhibición anterior.

## Monitor retrovisor (Mazda Connect (Tipo A))

### ▼ Rango exhibible en la pantalla

Las imágenes en la pantalla pueden ser diferentes de las condiciones reales.

(Exhibición de la pantalla)

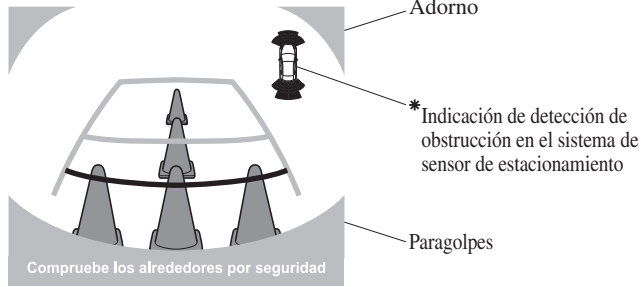

(Vista real)

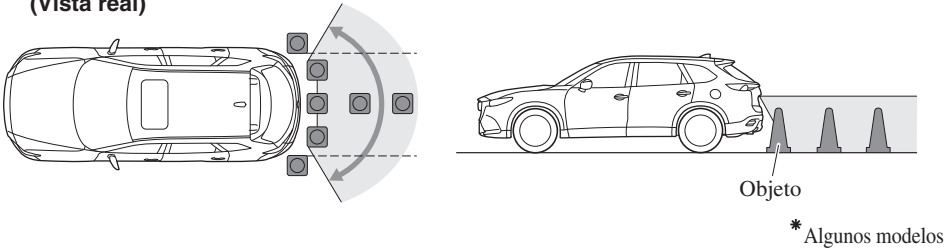

### NOTA

- El rango de exhibición varía dependiendo del vehículo y las condiciones del camino.
- El rango exhibible es limitado. No se pueden exhibir los objetos debajo del paragolpes o alrededor de los extremos del paragolpes.
- La distancia que aparece en la imagen exhibida es diferente de la distancia real debido a que la cámara de estacionamiento para ver hacia atrás está equipada con una lente específica.
- Algunos accesorios del vehículo instalado opcionalmente pueden ser capturados por la cámara. No instale ninguna parte opcional que pueda interferir con la visión de la cámara, como partes de iluminación o partes hechas de material reflectivo.
- Podría resultar difícil ver la exhibición en las siguientes condiciones, sin embargo, no indica un malfuncionamiento.
  - En áreas oscuras.
  - Cuando la temperatura de la lente es alta/baja.
  - Cuando la cámara está húmeda como en un día lluvioso o durante periodos de humedad alta.
  - Cuando haya materiales extraños como barro pegados alrededor de la cámara.
  - Cuando la lente de la cámara refleje los rayos solares o los faros.



## Monitor retrovisor (Mazda Connect (Tipo A))

· La exhibición de la imagen se puede demorar si la temperatura próxima a la cámara está baja.

### ▼ Viendo la exhibición

Las líneas e guía que indican el ancho del vehículo (amarillo) se exhiben en la pantalla como una referencia al ancho aproximado del vehículo en comparación con el ancho del espacio de estacionamiento en el que está por entrar marcha atrás.

Use esta exhibición para estacionar su vehículo en un estacionamiento o garaje.

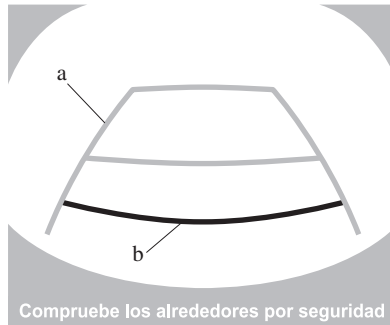

#### a) Líneas de guía de ancho del vehículo (amarillo)

Estas líneas de guía sirven como una referencia para el ancho aproximado del vehículo.

#### b) Líneas de guía de distancia.

Estas líneas de guía indican la distancia aproximada a un punto medido desde la parte trasera del vehículo (desde el extremo del paragolpes).

- Las líneas roja y amarilla indican los puntos aproximadamente 0,5 m (19,7 pulg.) para la línea roja y 1,0 m (39,4 pulg.) para la línea amarilla desde el paragolpes trasero (en el punto central de cada una de las líneas).

### **⚠ PRECAUCIÓN**

*Las líneas de guía en la pantalla son líneas fijas. No están sincronizadas con el giro del volante realizado por el conductor. Siempre tenga cuidado y verifique el área hacia atrás del vehículo y el área alrededor directamente con sus ojos al dar marcha atrás.*

### ▼ Funcionamiento del monitor retrovisor

El funcionamiento del monitor retrovisor al dar marcha atrás con el vehículo varía dependiendo de las condiciones del tránsito, el camino y el vehículo. El movimiento del volante y la coordinación también varía con las condiciones, por eso confirme las condiciones de los alrededores con sus ojos y mueva el volante de acuerdo con esas condiciones.

Tenga en cuenta las precauciones anteriores antes de usar el monitor retrovisor.

## Monitor retrovisor (Mazda Connect (Tipo A))

---

### NOTA

Las imágenes exhibidas en el monitor de la cámara de estacionamiento para ver hacia atrás son imágenes invertidas (imágenes en espejo).

1. Mueva la palanca selectora a la posición marcha atrás (R) para cambiar la exhibición a la exhibición de monitor retrovisor.
2. Confirmando las condiciones de los alrededores dé marcha atrás con el vehículo.

(Condición de pantalla)



(Condición del vehículo)

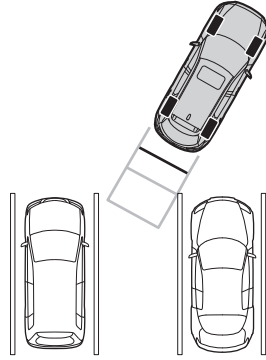

3. Después que su vehículo comienza a entrar en el espacio a estacionar, continúe lentamente marcha atrás de manera que la distancia entre las líneas de ancho del vehículo y los lados del espacio de estacionamiento a la izquierda y derecha sean aproximadamente iguales.
4. Continúe ajustando el volante hasta que las líneas de guía de ancho del vehículo estén paralelas a los lados izquierdo y derecho del espacio de estacionamiento.

## Monitor retrovisor (Mazda Connect (Tipo A))

5. Una vez que estén paralelas, enderezca las ruedas y continúe marcha atrás lentamente hacia dentro del espacio de estacionamiento. Continúe verificando los alrededores del vehículo y luego detenga el vehículo en la mejor posición posible.

(Condición de pantalla)

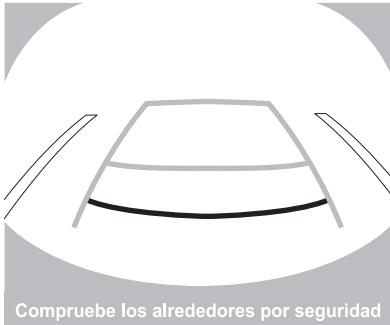

(Condición del vehículo)

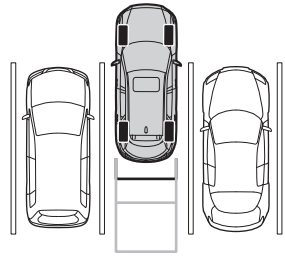

6. Cuando se mueve la palanca selectora de marcha atrás (R) a otra posición de la palanca selectora, la pantalla vuelve a la exhibición anterior.

### NOTA

- Si el espacio de estacionamiento tiene líneas de división, enderece las ruedas cuando las líneas de guía de ancho del vehículo estén paralelas entre sí.
- Debido a que puede haber una diferencia entre la imagen exhibida, como la indicada a continuación, y las condiciones reales al estacionar, siempre verifique la seguridad en la parte trasera del vehículo y el área alrededor directamente con sus ojos.
- En la imagen del espacio de estacionamiento (o garaje) exhibido en la pantalla, incluso si la parte trasera y las líneas de guía de distancia aparecen alineadas en el monitor, pero podrían no estar realmente alineadas con el piso.

## Monitor retrovisor (Mazda Connect (Tipo A))

---

- Cuando estacione en un espacio con una línea divisoria solo de un lado del espacio de estacionamiento, la línea de división y la línea de guía del ancho del vehículo pueden aparecer alineadas en el monitor, pero realmente no estar alineadas con el piso.

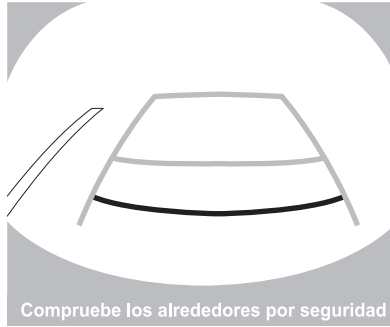

### ▼ Variación entre las condiciones reales del camino y la imagen exhibida

Ocurren algunas variaciones entre el camino real y el camino exhibido. Esas variaciones en la perspectiva de la distancia puede llevarle a un accidente. Tenga en cuenta que las siguientes condiciones pueden producir una variación en la perspectiva de la distancia.

#### Cuando el vehículo está inclinado debido al peso de los pasajeros y la carga

Cuando la parte trasera del vehículo está baja, el objeto exhibido en la pantalla aparece más lejos que la distancia real.

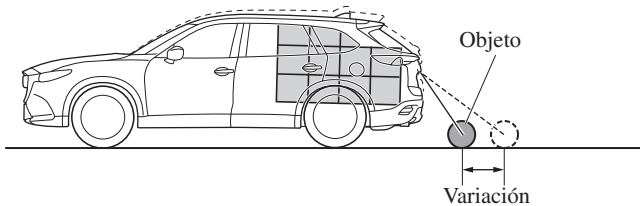

# Monitor retrovisor (Mazda Connect (Tipo A))

## Cuando hay una cuesta pronunciada detrás del vehículo

Cuando hay una subida (bajada) pronunciada detrás del vehículo, el objeto exhibido en la pantalla aparece más lejos (bajada: más cerca) que la distancia real.

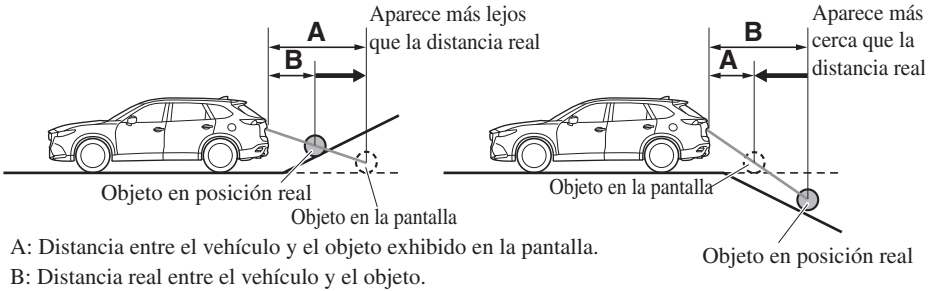

## Objeto tridimensional en la parte de atrás del vehículo

Debido a que se exhiben las líneas de guía de distancia basándose en una superficie plana, la distancia al objeto tridimensional exhibido en la pantalla es diferente de la distancia real.

(Exhibición de la pantalla)

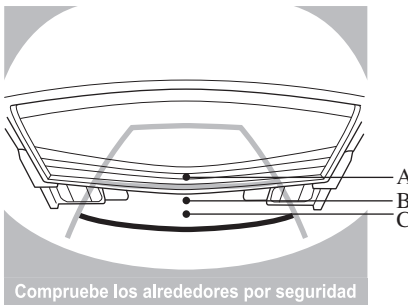

Distancia medida mediante sensores en la pantalla  $A > B > C$

(Condición real)

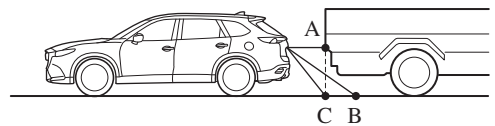

(Distancia real)  $B > C = A$

## ▼ Ajuste de calidad de imagen

### ⚠ ADVERTENCIA



**Ajuste siempre la calidad de la imagen del monitor retrovisor con el vehículo estacionado:**  
No ajuste la calidad de la imagen del monitor retrovisor mientras conduce el vehículo. Ajustar la calidad de la imagen del monitor retrovisor como el brillo, contraste, color y tinte mientras conduce el vehículo es peligroso pues puede distraer su atención de la conducción del vehículo lo cual puede resultar en un accidente.

## Monitor retrovisor (Mazda Connect (Tipo A))

---

El ajuste de la calidad de la imagen se puede realizar mientras la palanca selectora están en marcha atrás (R).

Se pueden realizar 4 ajustes incluyendo brillo, contraste, tinte, y color. Al ajustar, ponga suficiente atención a los alrededores del vehículo.

1. Seleccione el ícono  en la pantalla para exhibir las lengüetas.
2. Seleccione el ítem de lengüeta deseado.
3. Ajuste el brillo, contraste, tinte y color usando el deslizador.  
Si necesita reponer, oprima el botón de reposición.
4. Seleccione el ícono  en la pantalla para cerrar la lengüeta.

## Monitor retrovisor (Mazda Connect (Tipo B))

### Monitor retrovisor (Mazda Connect (Tipo B))\*

El monitor retrovisor le brinda imágenes visuales de la parte de atrás del vehículo al dar marcha atrás.

#### ADVERTENCIA

**Siempre conduzca confirmando la seguridad de la parte trasera y las condiciones en los alrededores mirando directamente con sus ojos:**

*Dar marcha atrás con el vehículo sólo mirando por la pantalla es peligroso pues puede provocar un accidente o un choque con un objeto. El monitor retrovisor es sólo un dispositivo de ayuda visual para dar marcha atrás con el vehículo. Las imágenes en la pantalla pueden ser diferentes de las condiciones reales.*

#### PRECAUCIÓN

- No use el monitor retrovisor en las siguientes condiciones: Usar el monitor retrovisor bajo las siguientes condiciones es peligroso y puede resultar en heridas o daños al vehículo o ambos.
  - Superficies cubiertas de hielo o nieve.
  - Cadenas para nieve o neumático de repuesto temporal instalados.
  - La compuerta trasera no está bien cerrada.
  - El vehículo se encuentra sobre una superficie inclinada.
- Cuando la exhibición está fría, las imágenes moverse a través del monitor o la pantalla y pueden ser más tenues que lo habitual, lo que puede dificultar la confirmación de los alrededores del vehículo. Siempre conduzca confirmando la seguridad de la parte trasera y las condiciones en los alrededores mirando directamente con sus ojos.
- No aplique demasiada fuerza en la cámara. La posición y el ángulo de la cámara pueden ser diferentes.
- No lo desarme, modifique ni desmonte ya que podría alterar su impermeabilidad.
- La cubierta de la cámara es de plástico. No aplique agentes desengrasantes, solventes orgánicos, ceras ni agentes de recubrimiento de vidrios a la cubierta de la cámara. Si salpica algo en la cubierta, límpiela inmediatamente con un paño suave.
- No frote con fuerza y abrasivos o un cepillo duro la cubierta de la cámara. La cubierta o el lente de la cámara se podría rayar lo que afectará las imágenes.

#### NOTA

- Si el agua, nieve o barro salpica la lente de la cámara, límpiela usando un paño suave. Si resulta difícil de limpiar, use un detergente suave.

## Monitor retrovisor (Mazda Connect (Tipo B))

---

- Si la temperatura de la cámara cambia rápidamente (caliente a frío, frío a caliente), el monitor retrovisor podría no funcionar correctamente.
- Al cambiar los neumáticos, consulte a un concesionario autorizado Mazda. Cambiar los neumáticos puede resultar en la desviación de las líneas de guía que aparecen en la exhibición.
- Si la parte delantera, lateral o trasera del vehículo se ve envuelta en un choque, la alineación de la cámara de estacionamiento para ver hacia atrás (ubicación, ángulo de instalación) se puede ver desviada. Consulte siempre a un concesionario autorizado Mazda para que inspeccione el vehículo.
- Si en la exhibición se indica "Sin señal de la cámara.", podría haber un problema con la cámara. Haga inspeccionar su vehículo por un concesionario autorizado Mazda.

### ▼ Ubicación de la cámara de estacionamiento para ver hacia atrás



### ▼ Cambio a exhibición de monitor retrovisor

Mueva la palanca selectora a la posición marcha atrás (R) con el encendido en ON para cambiar la exhibición a la exhibición de monitor retrovisor.

#### **NOTA**

*Cuando se mueve la palanca selectora de la posición marcha atrás (R) a otra posición de la palanca selectora, la pantalla vuelve a la exhibición anterior.*



# Monitor retrovisor (Mazda Connect (Tipo B))

## ▼ Rango exhibible en la pantalla

Las imágenes en la pantalla pueden ser diferentes de las condiciones reales.

### (Exhibición de pantalla)

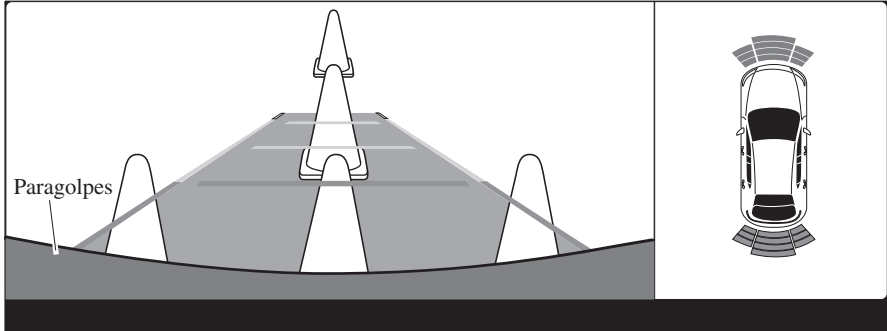

### (Vista real)

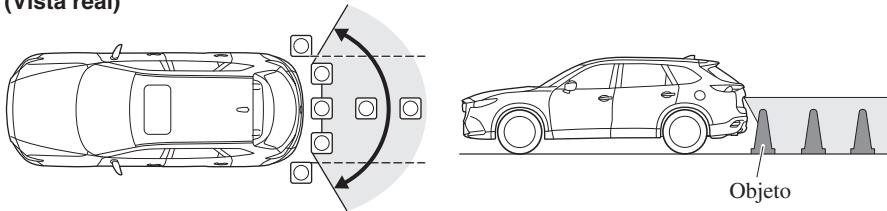

## NOTA

- El rango de exhibición varía dependiendo del vehículo y las condiciones del camino.
- Si la lente de la cámara se toca o hay suciedad en él, podría afectar la imagen de la pantalla. Limpie la lente con un paño suave.
- El rango exhibible es limitado. No se pueden exhibir los objetos debajo del paragolpes o alrededor de los extremos del paragolpes.
- La distancia que aparece en la imagen exhibida es diferente de la distancia real debido a que la cámara de estacionamiento para ver hacia atrás está equipada con una lente específica.
- Las imágenes exhibidas en el monitor de la cámara de estacionamiento para ver hacia atrás son imágenes invertidas (imágenes en espejo).
- Algunos accesorios del vehículo instalado opcionalmente pueden ser capturados por la cámara. No instale ninguna parte opcional que pueda interferir con la visión de la cámara, como partes de iluminación o partes hechas de material reflectivo.
- Podría resultar difícil ver la exhibición en las siguientes condiciones, sin embargo, no indica un malfuncionamiento.
  - En áreas oscuras.
  - Cuando la temperatura de la lente es alta/baja.

## Monitor retrovisor (Mazda Connect (Tipo B))

---

- Cuando la cámara está húmeda como en un día lluvioso o durante períodos de humedad alta.
- Cuando haya materiales extraños como barro pegados alrededor de la cámara.
- Cuando la lente de la cámara refleje los rayos solares o los faros.
- Los alrededores están iluminados por luces de vehículo, luces fluorescentes o luces LED (la pantalla puede destellar).
- Aparecen en la pantalla puntos extremadamente pequeños blancos u oscuros (los puntos pueden destellar).
- La exhibición de la imagen se puede demorar si la temperatura próxima a la cámara está baja.

### ▼ Viendo la exhibición

Las líneas e guía que indican el ancho del vehículo se exhiben en la pantalla como una referencia al ancho aproximado del vehículo en comparación con el ancho del espacio de estacionamiento en el que está por entrar marcha atrás.

Use esta exhibición para estacionar su vehículo en un estacionamiento o garaje.

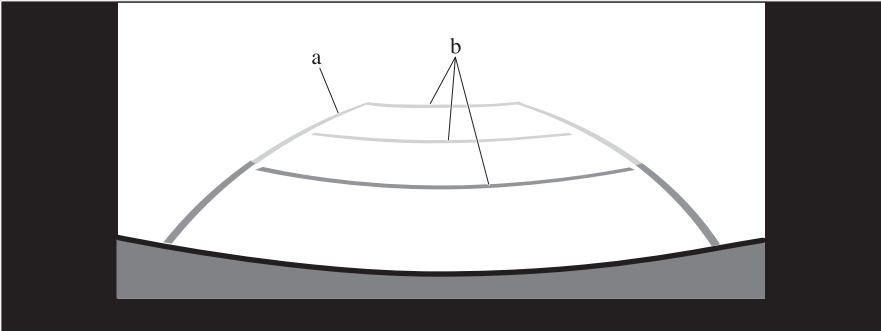

#### a) Líneas de guía de ancho del vehículo

Las líneas de guía sirven como una referencia para el ancho aproximado del vehículo.

#### b) Líneas de guía de distancia

Estas líneas de guía indican la distancia aproximada a un punto medido desde la parte trasera del vehículo (desde el extremo del parachoques).

La línea roja indica el punto aproximadamente 0,5 m (19 pulg.) del parachoques trasero.

Las líneas amarillas indican los puntos a 1,0 m (39 pulg.) y a unos 2,0 m (78 pulg.) del parachoques trasero.

### ▼ Funcionamiento del monitor retrovisor

El funcionamiento del monitor retrovisor al dar marcha atrás con el vehículo varía dependiendo de las condiciones del tránsito, el camino y el vehículo. El movimiento del volante y la coordinación también varía con las condiciones, por eso confirme las

## Monitor retrovisor (Mazda Connect (Tipo B))

condiciones de los alrededores con sus ojos y mueva el volante de acuerdo con esas condiciones.

Tenga en cuenta las precauciones anteriores antes de usar el monitor retrovisor.

### NOTA

*Las imágenes exhibidas en el monitor de la cámara de estacionamiento para ver hacia atrás son imágenes invertidas (imágenes en espejo).*

1. Mueva la palanca selectora a la posición marcha atrás (R) para cambiar la exhibición a la exhibición de monitor retrovisor.
2. Confirmando las condiciones de los alrededores dé marcha atrás con el vehículo.
3. Después que su vehículo comienza a entrar en el espacio a estacionar, continúe lentamente marcha atrás de manera que la distancia entre las líneas de ancho del vehículo y los lados del espacio de estacionamiento a la izquierda y derecha sean aproximadamente iguales.

### (Condición de visualización)

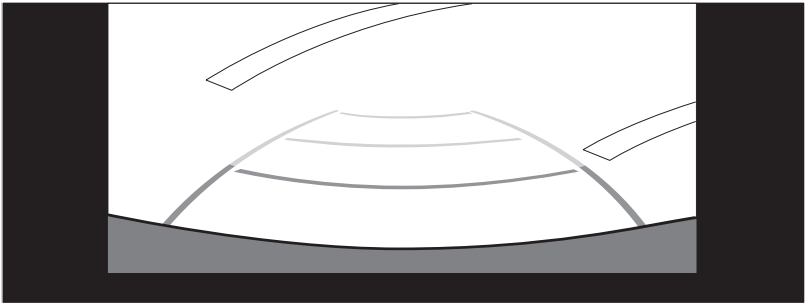

### (Condición del vehículo)

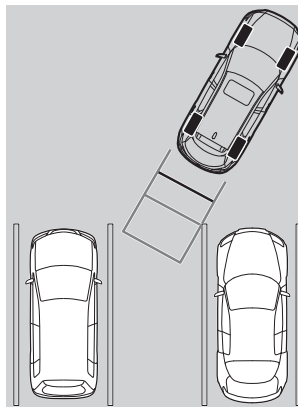

4. Continúe ajustando el volante hasta que las líneas de guía de ancho del vehículo estén paralelas a los lados izquierdo y derecho del espacio de estacionamiento.

## Monitor retrovisor (Mazda Connect (Tipo B))

---

- Una vez que estén paralelas, enderezca las ruedas y continúe marcha atrás lentamente hacia dentro del espacio de estacionamiento. Continúe verificando los alrededores del vehículo y luego detenga el vehículo en la mejor posición posible. (Si el espacio de estacionamiento tiene líneas de división, verifique si las líneas de guía de ancho del vehículo están paralelas entre sí).

### (Condición de visualización)

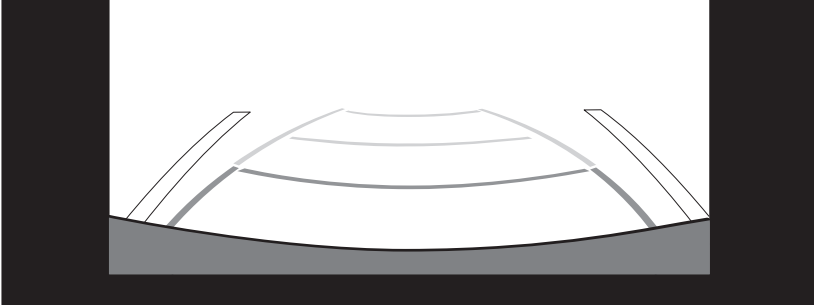

### (Condición del vehículo)

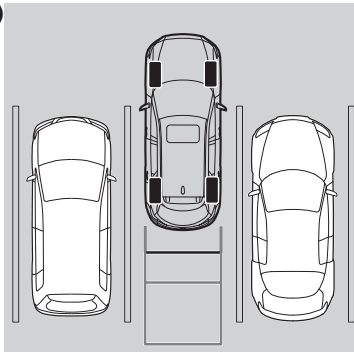

- Cuando se mueve la palanca selectora de la posición marcha atrás (R) a otra posición de la palanca selectora, la pantalla vuelve a la exhibición anterior.

### NOTA

Debido a que puede haber una diferencia entre la imagen exhibida, como la indicada a continuación, y las condiciones reales al estacionar, siempre verifique la seguridad en la parte trasera del vehículo y el área alrededor directamente con sus ojos.

- En la imagen del espacio de estacionamiento (o garaje) exhibido en la pantalla, incluso si la parte trasera y las líneas de guía de distancia aparecen alineadas en el monitor, pero podrían no estar realmente alineadas con el piso.

## Monitor retrovisor (Mazda Connect (Tipo B))

- Cuando estacione en un espacio con una línea divisoria solo de un lado del espacio de estacionamiento, la línea de división y la línea de guía del ancho del vehículo pueden aparecer alineadas en el monitor, pero realmente no estar alineadas con el piso.

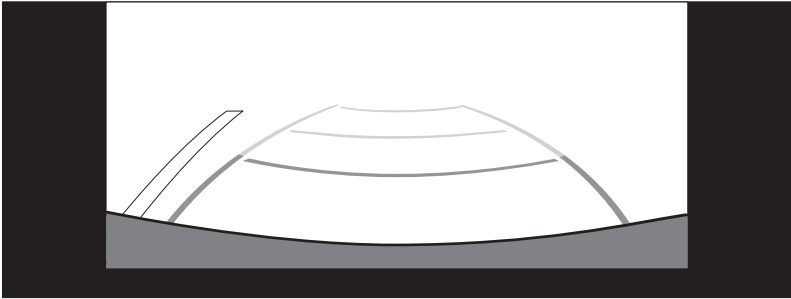

### ▼ Variación entre las condiciones reales del camino y la imagen exhibida

Ocurren algunas variaciones entre el camino real y el camino exhibido. Esas variaciones en la perspectiva de la distancia puede llevarle a un accidente. Tenga en cuenta que las siguientes condiciones pueden producir una variación en la perspectiva de la distancia.

#### Cuando el vehículo está inclinado debido al peso de los pasajeros y la carga

Cuando la parte trasera del vehículo está baja, el objeto exhibido en la pantalla aparece más lejos que la distancia real.

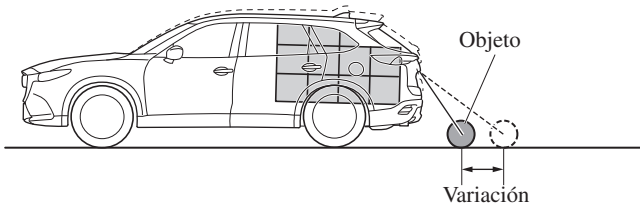

# Monitor retrovisor (Mazda Connect (Tipo B))

## Cuando hay una cuesta pronunciada detrás del vehículo

Cuando hay una subida (bajada) pronunciada detrás del vehículo, el objeto exhibido en la pantalla aparece más lejos (bajada: más cerca) que la distancia real.

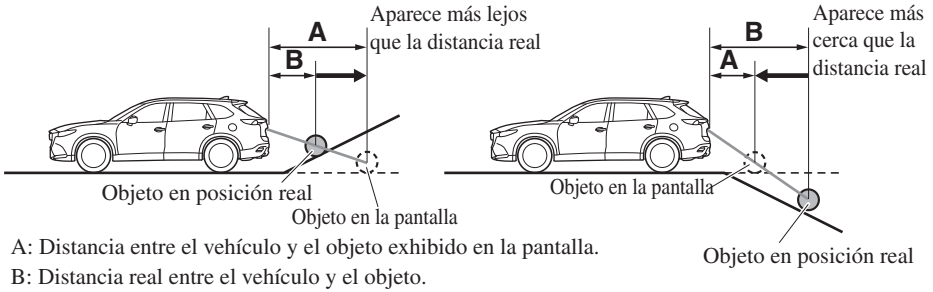

## Objeto tridimensional en la parte de atrás del vehículo

Debido a que se exhiben las líneas de guía de distancia basándose en una superficie plana, la distancia al objeto tridimensional exhibido en la pantalla es diferente de la distancia real.

### (Exhibición de pantalla)

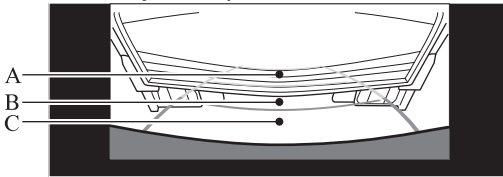

Distancia medida mediante sensores en la pantalla  $A > B > C$

### (Vista real)

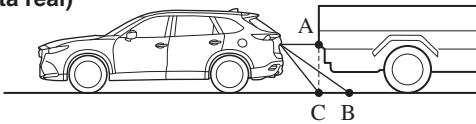

(Distancia real)  $B > C = A$

# Sistema de sensor de estacionamiento (Mazda Connect (Tipo A))

## Sistema de sensor de estacionamiento (Mazda Connect (Tipo A))\*

Los sensores de estacionamiento usan sensores ultrasónicos que detectan obstrucciones alrededor del vehículo cuando se conduce a baja velocidad, como al estacionar en un garaje o en paralelo, y un zumbador y el indicador de detección notificará al conductor de la distancia aproximada del vehículo a una obstrucción alrededor.

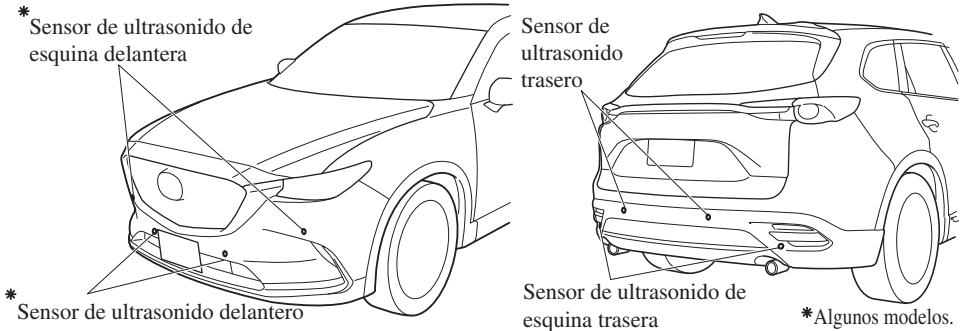

### **! ADVERTENCIA**

**No confíe únicamente en el sistema de sensor de estacionamiento y asegúrese de confirmar visualmente la seguridad alrededor de su vehículo al conducir:**

Este sistema puede ayudar al conductor a operar el vehículo en las direcciones hacia adelante y hacia atrás mientras estaciona. Los rangos de detección de los sensores son limitados, por lo tanto, conducir el vehículo confiando sólo en el sistema puede causar un accidente. Confirme siempre visualmente la seguridad alrededor de su vehículo cuando conduzca.

### NOTA

- No instale ningún accesorio dentro de los rangos de detección de los sensores. Puede afectar al funcionamiento del sistema.
- Dependiendo del tipo de obstrucción y de las condiciones del entorno, el rango de detección de un sensor puede reducirse, o los sensores pueden no ser capaces de detectar obstrucciones.
- Es posible que el sistema no funcione normalmente en las siguientes condiciones:
  - Lodo, hielo o nieve están adheridos al área del sensor (vuelve al funcionamiento normal cuando se retira).

## Sistema de sensor de estacionamiento (Mazda Connect (Tipo A))

---

- El área del sensor está congelada (vuelve al funcionamiento normal cuando se descongela el hielo).
- El sensor está cubierto por una mano.
- El sensor está excesivamente golpeado.
- El vehículo está excesivamente inclinado.
- Bajo condiciones climáticas extremadamente calurosas o frías.
- El vehículo se conduce por caminos con lomas, inclinaciones, grava o hierba.
- Cualquier cosa que genere ultrasonido está cerca del vehículo, como la bocina de otro vehículo, el sonido del motor de una motocicleta, el sonido del freno de aire de un vehículo de gran tamaño o los sensores de otro vehículo.
- El vehículo es conducido bajo fuertes lluvias o en condiciones de carretera que causan salpicaduras de agua.
- Se ha instalado en el vehículo una antena para guardabarros disponible en el mercado para un transmisor de radio.
- El vehículo se mueve hacia un bordillo alto o cuadrado.
- Un obstáculo está demasiado cerca del sensor.
- Los obstáculos debajo del paragolpes no pueden ser detectados. Los obstáculos que son más bajos que el paragolpes o delgados, que pueden haber sido detectados inicialmente, ya no pueden ser detectados a medida que el vehículo se acerca más al obstáculo.
- Es posible que no se detecten los siguientes tipos de obstáculos:
  - Objetos delgados como alambres o cuerdas
  - Cosas que absorben fácilmente las ondas de sonido como el algodón o la nieve
  - Objetos con puntas
  - Objetos muy altos, y los que son anchos en la parte superior
  - Objetos pequeños y cortos
- Haga siempre inspeccionar el sistema en un concesionario autorizado Mazda si se golpea el paragolpes, incluso en caso de un accidente menor. Si los sensores están desalineados, no podrán detectar obstáculos.
- **(Con sensor de ultrasonido delantero y sensor de ultrasonido de esquina delantera)**  
El sistema puede tener un mal funcionamiento si el bip no funciona o si el indicador no se ilumina cuando se enciende el interruptor del sensor de estacionamiento. Consulte a un concesionario autorizado Mazda.
- **(Sin sensor de ultrasonido delantero y sensor de ultrasonido de esquina delantera)**  
El sistema puede tener un mal funcionamiento si el bip no funciona. Consulte a un concesionario autorizado Mazda.
- **(Con sensor de ultrasonido delantero y sensor de ultrasonido de esquina delantera)**  
El sistema puede tener un mal funcionamiento si se escucha el sonido bip que indica un mal funcionamiento del sistema y si destella el indicador. Consulte a un concesionario autorizado Mazda.



# Sistema de sensor de estacionamiento (Mazda Connect (Tipo A))

- El pitido que indica un mal funcionamiento del sistema puede no escucharse si la temperatura ambiente es extremadamente fría, o si el barro, el hielo o la nieve se adhieren al área del sensor. Retire cualquier material extraño del área del sensor.
- Cuando instale un gancho de remolque, consulte a un concesionario autorizado Mazda.

## ▼ Rango de detección del sensor

Los sensores detectan obstrucciones dentro del siguiente rango.

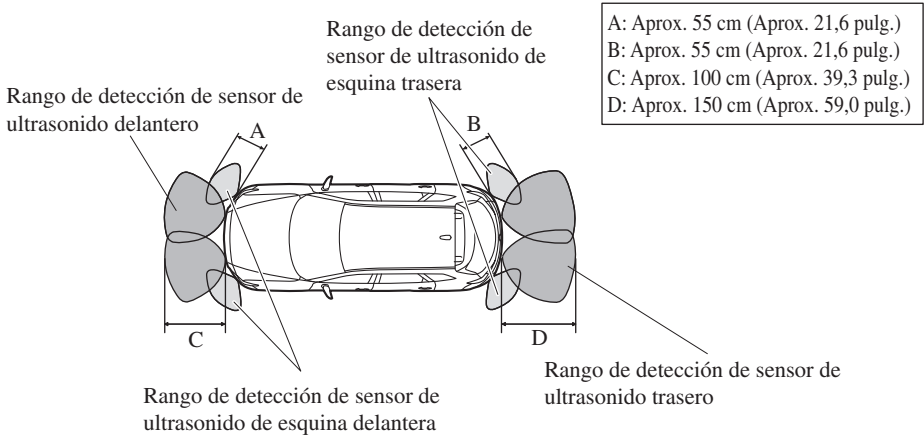

## Visualización de distancia visual

Exhibición		Distancia entre vehículo y obstáculo		
Sin monitor de vista 360°		Con monitor de vista 360°	Sensor de ultrasonido delantero*/Sensor de ultrasonido de esquina delantera*	Sensor de ultrasonido trasero/Sensor de ultrasonido de esquina trasera
Sin sensor de ultrasonido delantero y sensor de ultrasonido de esquina delantera	Con sensor de ultrasonido delantero y sensor de ultrasonido de esquina delantera			
		Verde 	Sensor de ultrasonido delantero: Aprox. 100—60 cm (39,4—23,6 pulg.)	Sensor de ultrasonido trasero: Aprox. 150—60 cm (59,1—23,6 pulg.)

\*Algunos modelos

# Sistema de sensor de estacionamiento (Mazda Connect (Tipo A))

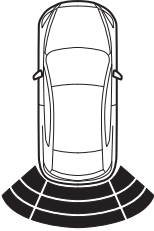
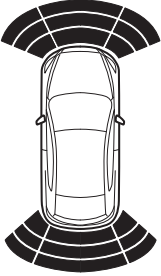
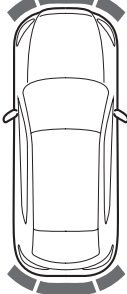
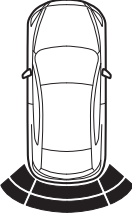
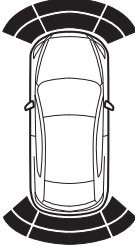
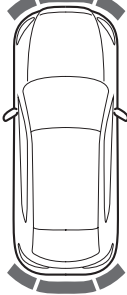
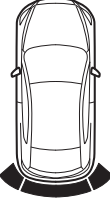
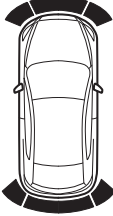
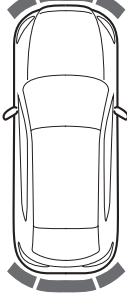
Exhibición		Distancia entre vehículo y obstáculo		
Sin monitor de vista 360°		Con monitor de vista 360°	Sensor de ultrasonido delantero*/Sensor de ultrasonido de esquina delantera*	Sensor de ultrasonido trasero/Sensor de ultrasonido de esquina trasera
Sin sensor de ultrasonido delantero y sensor de ultrasonido de esquina delantera	Con sensor de ultrasonido delantero y sensor de ultrasonido de esquina delantera			
		Amarillo 	Sensor de ultrasonido delantero: Aprox. 60—45 cm (23,6—17,7 pulg.) Sensor de ultrasonido de esquina delantera: Aprox. 55—38 cm (21,7—14,9 pulg.)	Sensor de ultrasonido trasero: Aprox. 60—45 cm (23,6—17,7 pulg.) Sensor de ultrasonido de esquina trasera: Aprox. 55—38 cm (21,7—14,9 pulg.)
		Ámbar 	Sensor de ultrasonido delantero: Aprox. 45—35 cm (17,7—13,8 pulg.) Sensor de ultrasonido de esquina delantera: Aprox. 38—25 cm (15—9,8 pulg.)	Sensor de ultrasonido trasero: Aprox. 45—35 cm (17,7—13,8 pulg.) Sensor de ultrasonido de esquina trasera: Aprox. 38—25 cm (15—9,8 pulg.)
		Rojo 	Sensor de ultrasonido delantero: Dentro de aprox. 35 cm (13,8 pulg.) Sensor de ultrasonido de esquina delantera: Dentro de aprox. 25 cm (9,8 pulg.)	Sensor de ultrasonido trasero: Dentro de aprox. 35 cm (13,8 pulg.) Sensor de ultrasonido de esquina trasera: Dentro de aprox. 25 cm (9,8 pulg.)

# Sistema de sensor de estacionamiento (Mazda Connect (Tipo A))

## ▼ Funcionamiento del Sistema de sensor de estacionamiento

### Con sensor de ultrasonido delantero y sensor de ultrasonido de esquina delantera

El interruptor se puede activar cuando el encendido se gira a ON, la palanca selectora se encuentra en cualquier posición excepto marcha atrás (R), y la velocidad del vehículo es aproximadamente 10 km/h (6 mph) o menos.

Cuando se oprime el interruptor del sensor de estacionamiento, se escucha un bip, aparece la indicación de detección de obstrucción en la pantalla de audio y se enciende el indicador en el interruptor.

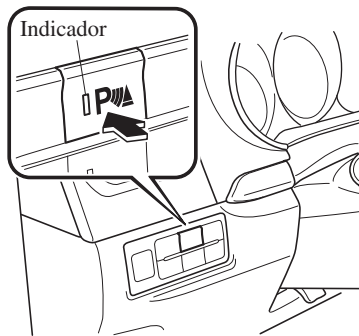

### NOTA

- Si el sistema se cancela, no se restaurará automáticamente incluso cuando la velocidad del vehículo se reduzca a 10 km/h (6 mph) o menos.
- Cuando el encendido está en OFF, se mantiene el estado del sistema antes de desconectarlo. Por ejemplo, si se desconecta el encendido con el sensor de estacionamiento activado, el sistema se activará cuando se vuelva a conectar el encendido.

### Condición de detección del sensor

El sistema se puede utilizar cuando el encendido está en ON y el interruptor del sensor de estacionamiento se ha encendido.

Los sensores detectan obstrucciones en las siguientes condiciones:

Sensor	Condición
Sensor de ultrasonido delantero	La palanca selectora se encuentra en cualquier posición excepto marcha atrás (R), y la velocidad del vehículo es aproximadamente 10 km/h (6 mph) o menos.
Sensor de ultrasonido de esquina delantera	La velocidad del vehículo es de aproximadamente 10 km/h (6 mph) o menos.
Sensor de ultrasonido trasero	La palanca selectora se encuentra en marcha atrás (R).

## Sistema de sensor de estacionamiento (Mazda Connect (Tipo A))

Sensor	Condición
Sensor de ultrasonido de esquina trasera	La palanca selectora se encuentra en marcha atrás (R), y la velocidad del vehículo es aproximadamente 10 km/h (6 mph) o menos.

El sistema se cancela en las siguientes condiciones:

- El interruptor del sensor de estacionamiento se oprime mientras el sensor de estacionamiento está en funcionamiento.
- La velocidad del vehículo es 10 km/h (6 mph) o más. (Excepto sensor trasero)

### Sin sensor de ultrasonido delantero y sensor de ultrasonido de esquina delantera

Cuando el encendido se cambia a ON y la palanca selectora se cambia a marcha atrás (R), el sonido bip se activa y se habilita el sistema.

Los sensores detectan obstrucciones en las siguientes condiciones:

Sensor	Condición
Sensor de ultrasonido trasero	La palanca selectora se encuentra en marcha atrás (R).
Sensor de ultrasonido de esquina trasera	La palanca selectora se encuentra en marcha atrás (R), y la velocidad del vehículo es aproximadamente 10 km/h (6 mph) o menos.

### ▼ Indicación de detección de obstrucción

Se indica la posición de un sensor que ha detectado una obstrucción. El medidor se enciende en diferentes áreas dependiendo de la distancia a una obstrucción detectada por el sensor. A medida que el vehículo se acerca a una obstrucción, se enciende la zona en el medidor más cercana al vehículo.

#### Sin monitor de vista 360°

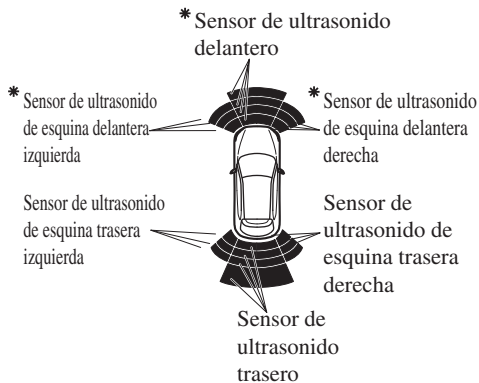

#### Con monitor de vista 360°

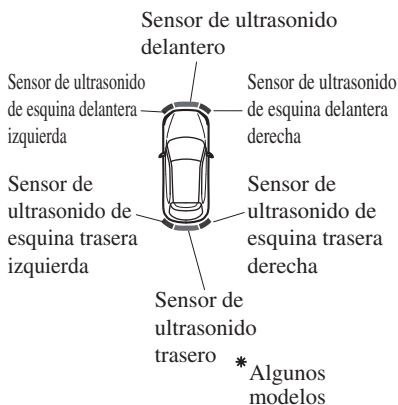

# Sistema de sensor de estacionamiento (Mazda Connect (Tipo A))

**NOTA**

El indicador de detección puede cambiar entre visualización y no visualización.





Consulte la sección Ajustes en el manual de utilización de Mazda Connect.

**(Vehículos con Monitor de vista de 360°)**

Cuando el indicador de detección está ajustado en "Visualización", incluso con el monitor de vista de 360° no visualizado, si un sensor de ultrasonido delantero o un sensor de ultrasonido de esquina delantera detecta una obstrucción, el monitor de vista de 360° cambia automáticamente a visualización. Cuando ya no se detecta una obstrucción, la visualización cambia a la que estaba antes de que se detectara la obstrucción. Sin embargo, mientras se visualiza el monitor de vista de 360°, continúa visualizándose sin importar si se detecta una obstrucción o no.

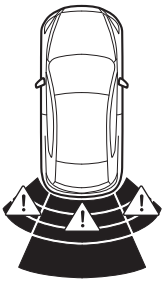
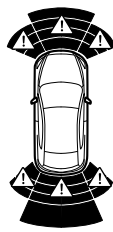
**Notificación de problema de sistema**

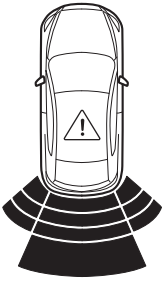
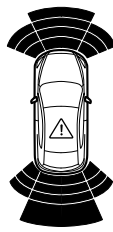
Si ocurre un problema, el conductor es notificado del problema mediante las siguientes indicaciones.

	Indicador de detección			Solución
	Sin monitor de vista 360°		Con monitor de vista 360°	
	Sin sensor de ultrasonido delantero y sensor de ultrasonido de esquina delantera	Con sensor de ultrasonido delantero y sensor de ultrasonido de esquina delantera		
Desconexión				El sistema puede tener un malfuncionamiento. Haga inspeccionar el vehículo en un concesionario autorizado Mazda tan pronto como sea posible.
Mal funcionamiento del sistema				El sistema puede tener un malfuncionamiento. Haga inspeccionar el vehículo en un concesionario autorizado Mazda tan pronto como sea posible.

# Sistema de sensor de estacionamiento (Mazda Connect (Tipo A))

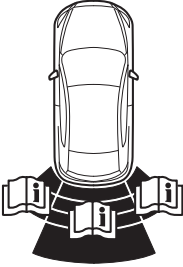
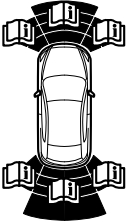
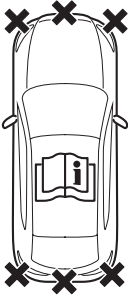
	Indicador de detección			Solución
	Sin monitor de vista 360°		Con monitor de vista 360°	
	Sin sensor de ultrasonido delantero y sensor de ultrasonido de esquina delantera	Con sensor de ultrasonido delantero y sensor de ultrasonido de esquina delantera		
Escar- cha/ suciedad				Podría haberse ensuciado el área del sensor correspondiente a la indicación de detección de obstrucción mostrada. Si el sistema no se recupera, haga inspeccionar el vehículo en un concesionario autorizado Mazda.

# Sistema de sensor de estacionamiento (Mazda Connect (Tipo A))

## ▼ Advertencia sonora de sensor de estacionamiento

El sonido bip suena de la siguiente manera mientras el sistema está funcionando.

### Sensor de ultrasonido delantero\*, Sensor de ultrasonido trasero

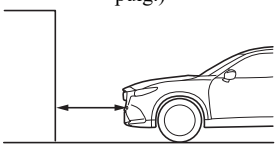
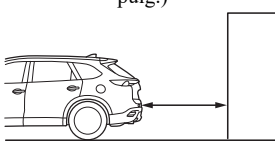
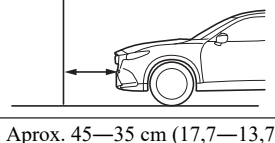
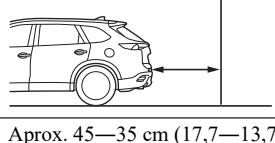
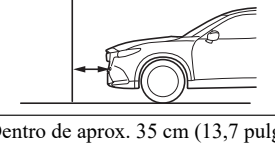
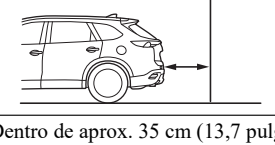
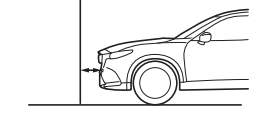
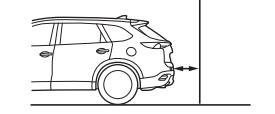
Área de detección de distancia	Distancia entre vehículo y obstáculo		Pítdo*1
	Sensor de ultrasonido delantero*	Sensor de ultrasonido trasero	
Distancia más lejana	Aprox. 100—60 cm (39,3—23,6 pulg.) 	Aprox. 150—60 cm (59,0—23,6 pulg.) 	Sonido intermitente lento
Distancia lejana	Aprox. 60—45 cm (23,6—17,7 pulg.) 	Aprox. 60—45 cm (23,6—17,7 pulg.) 	Sonido intermitente medio
Distancia media	Aprox. 45—35 cm (17,7—13,7 pulg.) 	Aprox. 45—35 cm (17,7—13,7 pulg.) 	Sonido intermitente rápido
Distancia cercana	Dentro de aprox. 35 cm (13,7 pulg.) 	Dentro de aprox. 35 cm (13,7 pulg.) 	Sonido continuo

\*1 La velocidad a la que suena el sonido intermitente aumenta a medida que el vehículo se acerca a la obstrucción.

# Sistema de sensor de estacionamiento (Mazda Connect (Tipo A))

## Sensor de ultrasonido de esquina delantera\*, sensor de ultrasonido de esquina trasera

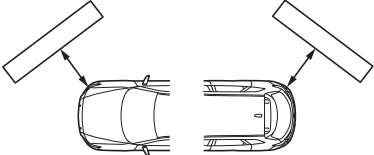
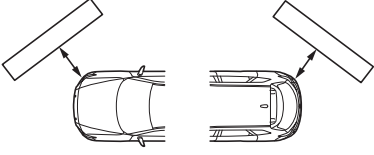
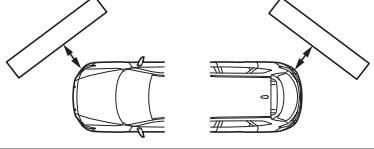
Área de detección de distancia	Distancia entre vehículo y obstáculo	Pitido*1
	Sensores de ultrasonido de esquina delantera*/ ultrasonido de esquina trasera	
Distancia lejana	Aprox. 55—38 cm (21,6—14,9 pulg.) 	Sonido intermitente medio
Distancia media	Aprox. 38—25 cm (14,9—9,8 pulg.) 	Sonido intermitente rápido
Distancia cercana	Dentro de aprox. 25 cm (9,8 pulg.) 	Sonido continuo

\*1 La velocidad a la que suena el sonido intermitente aumenta a medida que el vehículo se acerca a la obstrucción.

### NOTA

Si se detecta una obstrucción en una zona durante 6 segundos o más, dejará de escucharse el sonido (excepto para una zona de distancia cercana). Si la misma obstrucción se detecta en otra zona, se escuchará el sonido correspondiente.



## Sistema de sensor de estacionamiento (Mazda Connect (Tipo A))

### ▼ Cuando el indicador de advertencia/advertencia sonora se activa

El sistema notifica al conductor de una anomalía mediante la activación del bip y el indicador.

Indicador/Bip	Como verificar
El indicador destellará cuando se oprima el interruptor del sensor de estacionamiento a una velocidad del vehículo de 10 km/h (6 mph) o menos.	El sistema puede tener un malfuncionamiento. Haga inspeccionar el vehículo por un concesionario autorizado Mazda tan pronto como sea posible.
El bip no se escuchará.	El sistema puede tener un malfuncionamiento. Haga inspeccionar el vehículo por un concesionario autorizado Mazda tan pronto como sea posible.
El sonido intermitente del zumbador se escucha 5 veces.	Retire cualquier material extraño del área de los sensores. Si el sistema no se recupera, haga inspeccionar el vehículo en un concesionario autorizado Mazda.
Se exhibe continuamente un determinado indicador de detección de obstrucción.	Consulte la sección Indicación de detección de obstrucción en la página 4-294.

## Sistema de sensor de estacionamiento (Mazda Connect (Tipo B))

### Sistema de sensor de estacionamiento (Mazda Connect (Tipo B))\*

Los sensores de estacionamiento usan sensores ultrasónicos que detectan obstrucciones alrededor del vehículo cuando se conduce a baja velocidad, como al estacionar en un garaje o en paralelo, y un zumbador y el indicador de detección notificará al conductor de la distancia aproximada del vehículo a una obstrucción alrededor.

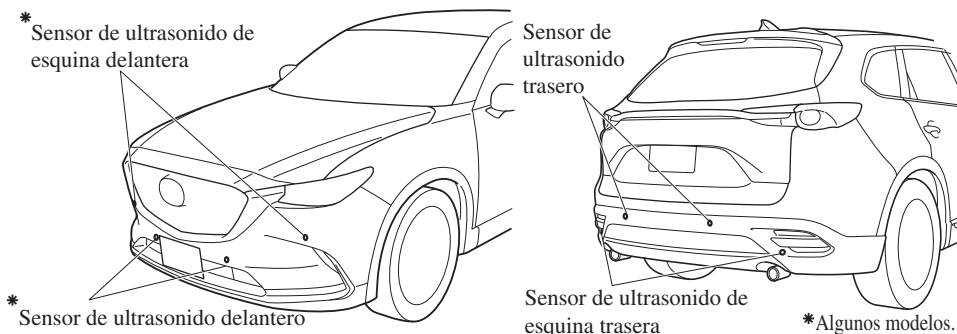

### ! ADVERTENCIA

**No confíe únicamente en el sistema de sensor de estacionamiento y asegúrese de confirmar visualmente la seguridad alrededor de su vehículo al conducir:**

Este sistema puede ayudar al conductor a operar el vehículo en las direcciones hacia adelante y hacia atrás mientras estaciona. Los rangos de detección de los sensores son limitados, por lo tanto, conducir el vehículo confiando sólo en el sistema puede causar un accidente. Confirme siempre visualmente la seguridad alrededor de su vehículo cuando conduzca.

### NOTA

- No instale ningún accesorio dentro de los rangos de detección de los sensores. Puede afectar al funcionamiento del sistema.
- Dependiendo del tipo de obstrucción y de las condiciones del entorno, el rango de detección de un sensor puede reducirse, o los sensores pueden no ser capaces de detectar obstrucciones.
- Es posible que el sistema no funcione normalmente en las siguientes condiciones:
  - Lodo, hielo o nieve están adheridos al área del sensor (vuelve al funcionamiento normal cuando se retira).

## Sistema de sensor de estacionamiento (Mazda Connect (Tipo B))

---

- *El área del sensor está congelada (vuelve al funcionamiento normal cuando se descongela el hielo).*
- *El sensor está cubierto por una mano.*
- *El sensor está excesivamente golpeado.*
- *El vehículo está excesivamente inclinado.*
- *Bajo condiciones climáticas extremadamente calurosas o frías.*
- *El vehículo se conduce por caminos con lomas, inclinaciones, grava o hierba.*
- *Cualquier cosa que genere ultrasonido está cerca del vehículo, como la bocina de otro vehículo, el sonido del motor de una motocicleta, el sonido del freno de aire de un vehículo de gran tamaño o los sensores de otro vehículo.*
- *El vehículo es conducido bajo fuertes lluvias o en condiciones de carretera que causan salpicaduras de agua.*
- *Se ha instalado en el vehículo una antena para guardabarros disponible en el mercado para un transmisor de radio.*
- *El vehículo se mueve hacia un bordillo alto o cuadrado.*
- *Un obstáculo está demasiado cerca del sensor.*
- *Los obstáculos debajo del paragolpes no pueden ser detectados. Los obstáculos que son más bajos que el paragolpes o delgados, que pueden haber sido detectados inicialmente, ya no pueden ser detectados a medida que el vehículo se acerca más al obstáculo.*
- *Es posible que no se detecten los siguientes tipos de obstáculos:*
  - *Objetos delgados como alambres o cuerdas*
  - *Cosas que absorben fácilmente las ondas de sonido como el algodón o la nieve*
  - *Objetos con puntas*
  - *Objetos muy altos, y los que son anchos en la parte superior*
  - *Objetos pequeños y cortos*
- *Haga siempre inspeccionar el sistema en un concesionario autorizado Mazda si se golpea el paragolpes, incluso en caso de un accidente menor. Si los sensores están desalineados, no podrán detectar obstáculos.*
- *El sistema puede tener un mal funcionamiento si el bip no funciona o si el indicador no se ilumina cuando se enciende el interruptor del sensor de estacionamiento. Consulte a un concesionario autorizado Mazda.*
- *El sistema puede tener un mal funcionamiento si se escucha el sonido bip que indica un mal funcionamiento del sistema y si destella el indicador. Consulte a un concesionario autorizado Mazda.*
- *El pitido que indica un mal funcionamiento del sistema puede no escucharse si la temperatura ambiente es extremadamente fría, o si el barro, el hielo o la nieve se adhieren al área del sensor. Retire cualquier material extraño del área del sensor.*
- *Cuando instale un gancho de remolque, consulte a un concesionario autorizado Mazda.*



# Sistema de sensor de estacionamiento (Mazda Connect (Tipo B))

## ▼ Rango de detección del sensor

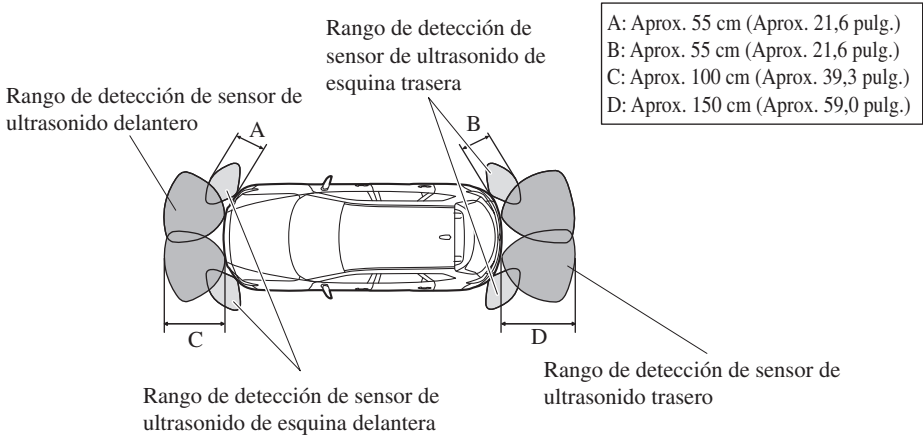



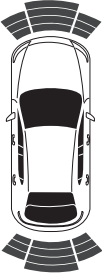

Los sensores detectan obstrucciones dentro del siguiente rango.

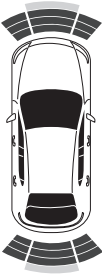

## Visualización de distancia visual

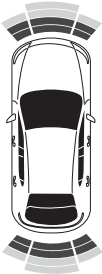
Exhibición		Distancia entre vehículo y obstáculo	
Sin monitor de vista 360°	Con monitor de vista 360°	Sensor de ultrasonido delantero*/Sensor de ultrasonido de esquina delantera*	Sensor de ultrasonido trasero/Sensor de ultrasonido de esquina trasera*
	Verde 	Sensor de ultrasonido delantero: Aprox. 100—60 cm (39,3—23,6 pulg.)	Sensor de ultrasonido trasero: Aprox. 150—60 cm (59,0—23,6 pulg.)

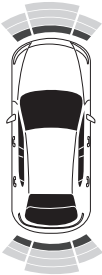
# Sistema de sensor de estacionamiento (Mazda Connect (Tipo B))

Exhibición		Distancia entre vehículo y obstáculo	
Sin monitor de vista 360°	Con monitor de vista 360°	Sensor de ultrasonido delantero*/Sensor de ultrasonido de esquina delantera*	Sensor de ultrasonido trasero/Sensor de ultrasonido de esquina trasera*
	Amarillo 	Sensor de ultrasonido delantero: Aprox. 60—45 cm (23,6—17,7 pulg.) Sensor de ultrasonido de esquina delantera: Aprox. 55—38 cm (21,6—14,9 pulg.)	Sensor de ultrasonido trasero: Aprox. 60—45 cm (23,6—17,7 pulg.) Sensor de ultrasonido de esquina trasera: Aprox. 55—38 cm (21,6—14,9 pulg.)
	Ámbar 	Sensor de ultrasonido delantero: Aprox. 45—35 cm (17,7—13,7 pulg.) Sensor de ultrasonido de esquina delantera: Aprox. 38—25 cm (14,9—9,8 pulg.)	Sensor de ultrasonido trasero: Aprox. 45—35 cm (17,7—13,7 pulg.) Sensor de ultrasonido de esquina trasera: Aprox. 38—25 cm (14,9—9,8 pulg.)
	Rojo 	Sensor de ultrasonido delantero: Dentro de aprox. 35 cm (13,7 pulg.) Sensor de ultrasonido de esquina delantera: Dentro de aprox. 25 cm (9,8 pulg.)	Sensor de ultrasonido trasero: Dentro de aprox. 35 cm (13,7 pulg.) Sensor de ultrasonido de esquina trasera: Dentro de aprox. 25 cm (9,8 pulg.)

## Sistema de sensor de estacionamiento (Mazda Connect (Tipo B))

### ▼ Funcionamiento del Sistema de sensor de estacionamiento

El interruptor se puede activar cuando el encendido se gira a ON, la palanca selectora se encuentra en cualquier posición excepto marcha atrás (R), y la velocidad del vehículo es aproximadamente 10 km/h (6 mph) o menos.

Cuando se oprime el interruptor del sensor de estacionamiento, se escucha un bip, aparece la indicación de detección de obstrucción en la pantalla de audio y se enciende el indicador en el interruptor.

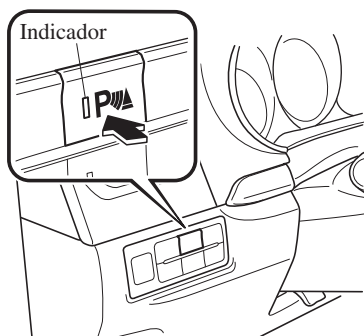

### NOTA

- Si el sistema se cancela, no se restaurará automáticamente incluso cuando la velocidad del vehículo se reduzca a 10 km/h (6 mph) o menos.
- Cuando el encendido está en OFF, se mantiene el estado del sistema antes de desconectarlo. Por ejemplo, si se desconecta el encendido con el sensor de estacionamiento activado, el sistema se activará cuando se vuelva a conectar el encendido.

### Condición de detección del sensor

El sistema se puede utilizar cuando el encendido está en ON y el interruptor del sensor de estacionamiento se ha encendido.

Los sensores detectan obstrucciones en las siguientes condiciones:

Sensor	Condición
Sensor de ultrasonido delantero	La palanca selectora se encuentra en cualquier posición excepto marcha atrás (R), y la velocidad del vehículo es aproximadamente 10 km/h (6 mph) o menos.
Sensor de ultrasonido de esquina delantera	La velocidad del vehículo es de aproximadamente 10 km/h (6 mph) o menos.
Sensor de ultrasonido trasero	La palanca selectora se encuentra en marcha atrás (R).
Sensor de ultrasonido de esquina trasera	La palanca selectora se encuentra en marcha atrás (R), y la velocidad del vehículo es aproximadamente 10 km/h (6 mph) o menos.

# Sistema de sensor de estacionamiento (Mazda Connect (Tipo B))

El sistema se cancela en las siguientes condiciones:

- El interruptor del sensor de estacionamiento se oprime mientras el sensor de estacionamiento está en funcionamiento.
- La velocidad del vehículo es 10 km/h (6 mph) o más. (Excepto sensor trasero)

## ▼ Indicación de detección de obstrucción

Se indica la posición de un sensor que ha detectado una obstrucción. El medidor se enciende en diferentes áreas dependiendo de la distancia a una obstrucción detectada por el sensor. A medida que el vehículo se acerca a una obstrucción, se enciende la zona en el medidor más cercana al vehículo.

### Sin monitor de vista de 360°

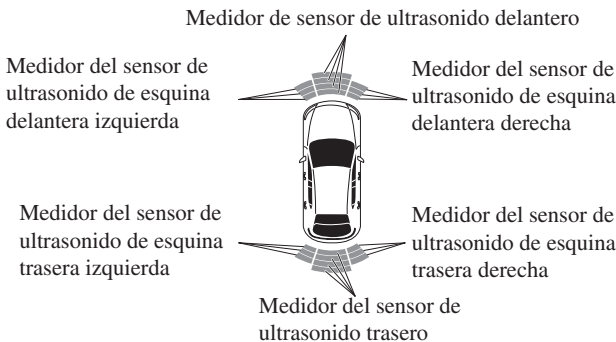

### Con monitor de vista de 360°

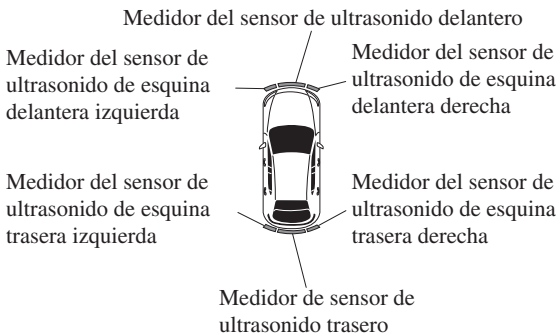

### NOTA

El indicador de detección se puede cambiar entre visualización y no visualización y se puede cambiar el volumen del zumbador.

Consulte la sección Ajustes en el manual de utilización de Mazda Connect.  
(Vehículos con Monitor de vista de 360°)

## Sistema de sensor de estacionamiento (Mazda Connect (Tipo B))

---

Cuando el indicador de detección está ajustado en "Visualización", incluso con el monitor de vista de 360° no visualizado, si un sensor de ultrasonido delantero o un sensor de ultrasonido de esquina delantera detecta una obstrucción, el monitor de vista de 360° cambia automáticamente a visualización. Cuando ya no se detecta una obstrucción, la visualización cambia a la que estaba antes de que se detectara la obstrucción. Sin embargo, mientras se visualiza el monitor de vista de 360°, continúa visualizándose sin importar si se detecta una obstrucción o no.

### Notificación de problema de sistema

La indicación se exhibe si el sistema tiene un mal funcionamiento.

#### **Sin monitor de vista de 360°**



#### **Con monitor de vista de 360°**



Compruebe el motivo de la indicación que aparece en la exhibición central o en la exhibición de multiformación.

Consulte la sección Si se enciende o destella una de las luces de advertencia en la página 7-30.



# Sistema de sensor de estacionamiento (Mazda Connect (Tipo B))

## ▼ Advertencia sonora de sensor de estacionamiento

El sonidos bip suena de la siguiente manera mientras el sistema está funcionando.

### Sensor de ultrasonido delantero, sensor de ultrasonido trasero

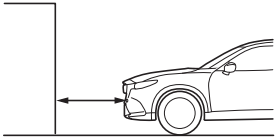
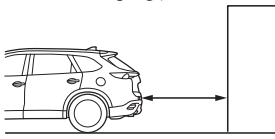
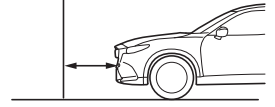
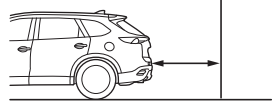
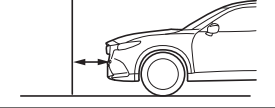
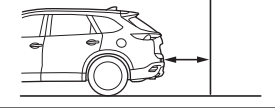
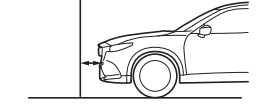
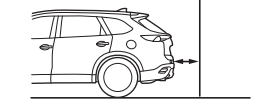
Área de detección de distancia	Distancia entre vehículo y obstáculo		Pitido*1
	Sensor de ultrasonido delantero	Sensor de ultrasonido trasero	
Distancia más lejana	Aprox. 100—60 cm (39,3—23,6 pulg.) 	Aprox. 150—60 cm (59,0—23,6 pulg.) 	Sonido intermitente lento
Distancia lejana	Aprox. 60—45 cm (23,6—17,7 pulg.) 	Aprox. 60—45 cm (23,6—17,7 pulg.) 	Sonido intermitente medio
Distancia media	Aprox. 45—35 cm (17,7—13,7 pulg.) 	Aprox. 45—35 cm (17,7—13,7 pulg.) 	Sonido intermitente rápido
Distancia cercana	Dentro de aprox. 35 cm (13,7 pulg.) 	Dentro de aprox. 35 cm (13,7 pulg.) 	Sonido continuo

\*1 La velocidad a la que suena el sonido intermitente aumenta a medida que el vehículo se acerca a la obstrucción.

# Sistema de sensor de estacionamiento (Mazda Connect (Tipo B))

## Sensor de ultrasonido de esquina delantera/sensor de ultrasonido de esquina trasera

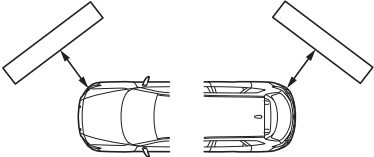
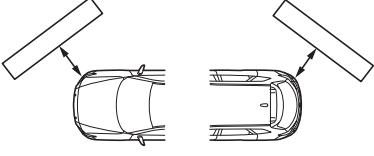
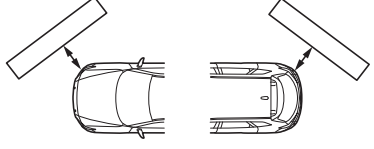
Área de detección de distancia	Distancia entre vehículo y obstáculo	Pitido*1
	Sensor de ultrasonido de esquina delantera/sensor de ultrasonido de esquina trasera	
Distancia lejana	<p>Aprox. 55—38 cm (21,6—14,9 pulg.)</p> 	Sonido intermitente medio
Distancia media	<p>Aprox. 38—25 cm (14,9—9,8 pulg.)</p> 	Sonido intermitente rápido
Distancia cercana	<p>Dentro de aprox. 25 cm (9,8 pulg.)</p> 	Sonido continuo

\*1 La velocidad a la que suena el sonido intermitente aumenta a medida que el vehículo se acerca a la obstrucción.

### NOTA

- Si se detecta una obstrucción en una zona durante 6 segundos o más, dejará de escucharse el sonido (excepto para una zona de distancia cercana). Si la misma obstrucción se detecta en otra zona, se escuchará el sonido correspondiente.

## Sistema de sensor de estacionamiento (Mazda Connect (Tipo B))

### ▼ Cuando se activa el indicador de advertencia/advertencia sonora

El sistema notifica al conductor de una anomalía mediante la activación de un sonido bip y el indicador.

Indicador/Bip	Como verificar
El indicador destellará cuando se oprima el interruptor del sensor de estacionamiento a una velocidad del vehículo de 10 km/h (6 mph) o menos.	El sistema puede tener un malfuncionamiento. Haga inspeccionar el vehículo en un concesionario autorizado Mazda tan pronto como sea posible.
El sonido bip no se escuchará.	El sistema puede tener un malfuncionamiento. Haga inspeccionar el vehículo en un concesionario autorizado Mazda tan pronto como sea posible.
El sonido intermitente del zumbador se escucha 5 veces.	Retire cualquier material extraño del área del sensor. Si el sistema no se recupera, haga inspeccionar el vehículo en un concesionario autorizado Mazda.
Se exhibe continuamente un determinado indicador de detección de obstrucción.	Consulte la sección Indicación de detección de obstrucción en la página 4-294.

# NOTAS

# 5

## Características interiores

Uso de los diferentes dispositivos que hacen cómodo el conducir, incluyendo el control de climatización y el sistema de audio.

### **Climatizador..... 5-2**

- Consejos para el funcionamiento..... 5-2
- Funcionamiento de las salidas de aire (delanteras)..... 5-3
- Acondicionador de aire delantero..... 5-5
- Funcionamiento de las salidas de aire (traseras)..... 5-10
- Acondicionador de aire trasero..... 5-12

### **Mazda Connect [Mazda Connect (Tipo A)]..... 5-15**

- ¿Qué es Mazda Connect?..... 5-15
- Operaciones básicas de Mazda Connect..... 5-18

### **Mazda Connect [Mazda Connect (Tipo B)]..... 5-35**

- ¿Qué es Mazda Connect?..... 5-35

- Operaciones básicas de Mazda Connect..... 5-39
- Servicios conectados (si procede)..... 5-56

### **Equipamiento interior..... 5-58**

- Viseras..... 5-58
- Luces interiores..... 5-59
- Puertos auxiliares..... 5-63
- Toma eléctrica USB\* ..... 5-64
- Cargador inalámbrico (Qi)\* ..... 5-67
- Soporte para bebidas..... 5-71
- Soporte para botella..... 5-72
- Compartimientos para guardar objetos..... 5-73
- Visera (Ventana de puerta trasera)\* ..... 5-78

## Consejos para el funcionamiento

- Haga funcionar el climatizador con el motor funcionando.
- Para evitar que la batería se descargue, no deje el interruptor de control del ventilador funcionando durante largos periodos de tiempo con el encendido en ON cuando el motor no está funcionando.
- Limpie todas las obstrucciones como hojas, nieve y hielo del cofre y la entrada de aire en la rejilla para mejorar la eficiencia del sistema.
- Use el climatizador para desempañar los vidrios y deshumidificar el aire.
- El modo de recirculación se debe usar cuando conduce por túneles o en un atascamiento, o cuando desea cortar el aire del exterior para enfriar rápidamente el interior.
- Use la posición de aire del exterior para ventilación o descongelado del parabrisas.
- Si el vehículo ha sido dejado estacionado bajo los rayos de sol con tiempo caluroso, abra las ventanillas para dejar escapar el aire caliente, luego ponga a funcionar el climatizador.
- Haga funcionar el acondicionador de aire aproximadamente 10 minutos al menos una vez al mes para mantener las partes internas lubricadas.
- Haga inspeccionar el acondicionador de aire antes que llegue el tiempo caluroso. La falta de refrigerante volverá al acondicionador de aire menos eficiente. Las especificaciones del refrigerante están indicadas en una etiqueta colocada en el interior del compartimiento del

motor. Si se usa un tipo equivocado de refrigerante, podría resultar en un malfuncionamiento grave del acondicionador de aire. Para la inspección o reparación del acondicionador de aire, consulte a un reparador profesional acreditado por el gobierno, ya que se requiere un dispositivo especial.

Para más detalles, consulte a un concesionario autorizado Mazda.

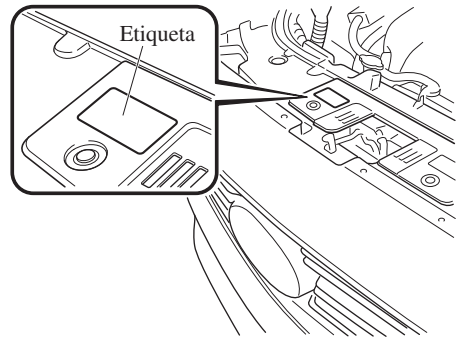

## Funcionamiento de las salidas de aire (delanteras)

### ▼ Ajuste de las salidas de aire

#### Dirigiendo el flujo de aire

Para ajustar la dirección del flujo de aire, mueva la perilla de ajuste.

#### **NOTA**

- Al usar el acondicionador de aire en condiciones de temperatura ambiente y humedad, el sistema puede soplar niebla por las salidas de aire. Esto no indica ningún problema y se debe a que el aire húmedo ha sido enfriado rápidamente.
- Las salidas de aire se pueden abrir y cerrar completamente usando el dial. (Sólo salidas de aire laterales)

### Salidas de aire laterales

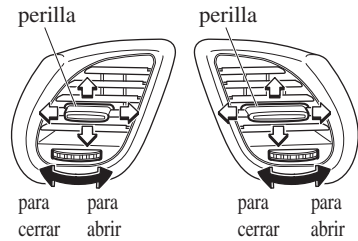

### Salidas de aire centrales

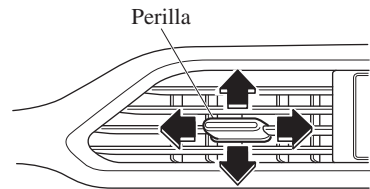

▼ Selección del modo de flujo de aire

Salidas de aire del tablero

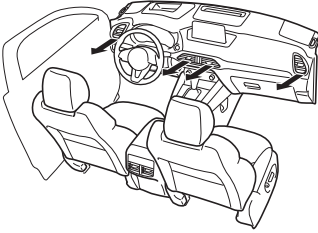

Salidas de aire del desempañador y piso

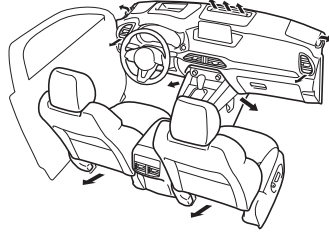

Salidas de aire del tablero y piso

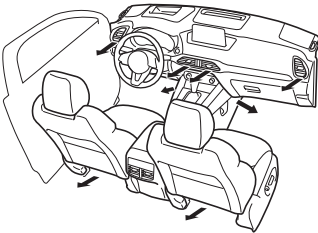

Salidas de aire del desempañador

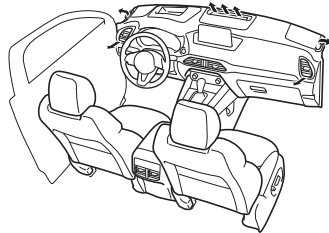

Salidas de aire del piso

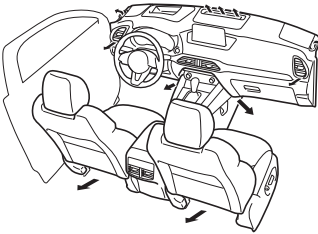

**NOTA**

*El modo de flujo de aire evacua el aire por las salidas de aire y el flujo de aire puede cambiar dependiendo del estado de apertura o cierre de las salidas de aire.*



## Acondicionador de aire delantero

La información del climatizador se exhibe en la exhibición.

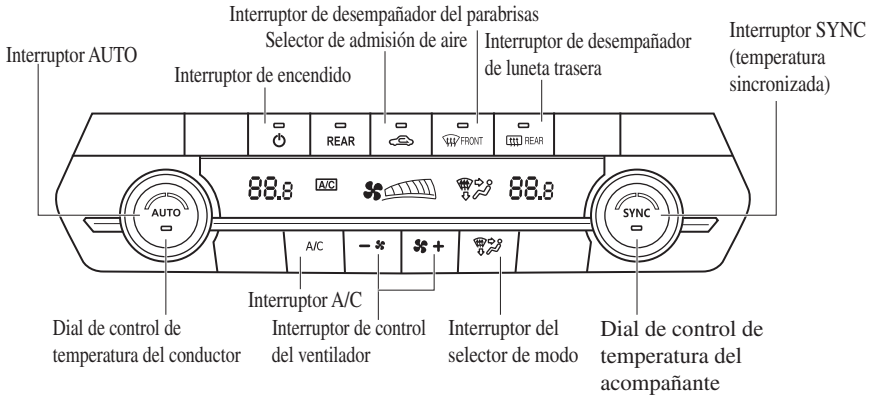

### ▼ Interruptores de control

#### Interruptor AUTO

Oprimiendo el interruptor AUTO las siguientes funciones serán controladas automáticamente de acuerdo con la temperatura ajustada seleccionada:

- Temperatura de flujo de aire
- Intensidad del caudal de aire
- Modo de flujo de aire
- Selección de aire del exterior/ recirculación de aire
- Funcionamiento del acondicionador de aire

#### **NOTA**

*Indicador del interruptor AUTO*

- Cuando está encendido, indica que funciona automáticamente, y el sistema funcionará automáticamente.
- Si alguno de los siguientes interruptores funcionan mientras se encuentra en control automáticamente, el indicador del interruptor AUTO se apagará.

- Interrupción del selector de modo
- Interrupción de control del ventilador
- Interrupción de desempañador del parabrisas

*Las funciones para los interruptores diferentes de los usados continúan funcionando en el control automáticamente.*

#### Interruptor de encendido (Ventilador encendido/apagado)

El climatizador se enciende o apaga oprimiendo el interruptor de encendido.

#### Dial de control de temperatura

Este dial controla la temperatura del aire del sistema. Gírelo hacia la derecha para aire caliente y hacia la izquierda para aire frío.

Gire el dial de control de temperatura para ajustar la temperatura entre 15 °C (60 °F) y 29 °C (84 °F).

- Cuando el interruptor SYNC está conectado:

# Climatizador

Gire el dial de control de temperatura del conductor para controlar la temperatura en toda la cabina.

- Cuando el interruptor SYNC está desconectado:

Gire el dial de control de temperatura del conductor o del acompañante para controlar independientemente la temperatura a cada lado de la cabina.

## NOTA

- *El climatizador cambia al modo de funcionamiento individual (luz de indicador de interruptor SYNC apagada) girando el dial de control de temperatura del acompañante incluso cuando el interruptor SYNC esté conectado, lo que le permite el control individual de la temperatura ajustada para el conductor y el acompañante.*
- *Cuando ajusta la temperatura al límite inferior o superior, se visualiza "Lo" o "Hi".*
- *Las unidades de temperatura para la exhibición de ajuste de temperatura se pueden cambiar junto con las unidades de temperatura para la exhibición de temperatura exterior.  
(Grupo de instrumentos Tipo A)  
Consulte la sección Exhibición de temperatura exterior en la página 4-20.  
(Grupo de instrumentos Tipo B)  
Consulte la sección Exhibición de temperatura exterior en la página 4-36.*







## Interruptor de control del ventilador

El ventilador tiene 7 velocidades. Se exhibe la velocidad seleccionada.

## Interruptor del selector de modo

Permite seleccionar el modo de flujo de aire deseado (página 5-4).

### NOTA

- *Con el modo de flujo de aire ajustado a la posición  y el dial de control de temperatura a media temperatura, el aire caliente se dirige a los pies y aire a una temperatura comparativamente más baja saldrá por las salidas de aire central, izquierda y derecha.*
- *Para ajustar la salida de aire a , oprima el interruptor del desempañador de parabrisas.*
- *En la posición  o , el acondicionador de aire se enciende automáticamente (sin embargo, el indicador no se enciende) y la posición de aire del exterior se selecciona automáticamente para desempañar el parabrisas. En la posición  o , la posición de aire del exterior no se puede cambiar a la posición de recirculación de aire.*

## Interruptor A/C

Oprimiendo el interruptor A/C mientras el interruptor AUTO está activado se apagará el acondicionador de aire (funciones de enfriamiento/deshumidificación). El encendido/apagado del acondicionador de aire tiene lugar cada vez que se oprime el interruptor A/C.

### NOTA

- *El acondicionador de aire funciona cuando se oprime el interruptor A/C mientras el acondicionador de aire está apagado.*

- *El acondicionador de aire podría no funcionar cuando la temperatura exterior llega 0 °C (32 °F).*

### **Selector de admisión de aire**

Permite seleccionar las posiciones de aire del exterior o de recirculación de aire. Oprima el interruptor para seleccionar las posiciones de aire del exterior o de recirculación de aire.

### **Posición de recirculación de aire (indicador se enciende)**

El aire del exterior no puede entrar. El aire dentro del vehículo recircula. Use esta posición cuando conduzca por túneles, conduzca con tránsito pesado (zonas de elevado escape de motores), o cuando quiera enfriar rápidamente.

### **Posición de aire del exterior (indicador se apaga)**

Se permite que entre aire del exterior dentro de la cabina. Use esta posición para ventilar o descongelar el parabrisas.



### **No recircular el aire de la cabina en tiempo frío o lluvioso:**

*Recircular el aire en la cabina cuando hace frío y llueve es peligroso, pues se pueden empañar los vidrios. Por lo tanto no podrá ver correctamente lo cual podría ocasionarle un serio accidente.*

### **NOTA**

- *La posición de recirculación de aire es la posición por defecto siempre que el encendido esté en ON, el climatizador esté encendido y la temperatura exterior supere los 73 °F (23 °C) aproximadamente.*
- *Para salir de la posición de recirculación de aire por defecto, presione el selector de admisión de aire para seleccionar la posición de aire exterior.*
- *Cuando el interruptor selector de admisión de aire se coloca en la posición de aire del exterior y la temperatura exterior supera unos 73 °F (23 °C), el climatizador puede seleccionar automáticamente la posición de recirculación de aire para mejorar la eficiencia del climatizador.*

### **Interruptor SYNC (temperatura sincronizada)**

Use el interruptor SYNC para cambiar el modo entre el funcionamiento individual (conductor y acompañante) y los modos de interconexión (simultáneos).

### **Modo de interconexión (indicador se enciende)**

La temperatura ajustada para el conductor y el acompañante se controla simultáneamente.

### **Modo de funcionamiento individual (indicador se apaga)**

La temperatura ajustada se puede controlar individualmente para el conductor y el acompañante.

# Climatizador

## Interruptor de desempañador del parabrisas

Oprima el interruptor para desempañar el parabrisas y las ventanillas de puertas delanteras.

Consulte la sección Descongelado y desempañado del parabrisas en la página 5-8.

## Interruptor de desempañador trasero

Oprima el interruptor de desempañador trasero para desempañar la luneta trasera.

Consulte la sección Desempañador de luneta trasera en la página 4-85.

## ▼ **Funcionamiento del acondicionador de aire automático**

1. Oprima el interruptor AUTO. El modo de flujo de aire, el selector de admisión de aire y la cantidad de flujo de aire serán controlados automáticamente.
2. Use el dial de control de temperatura para seleccionar la temperatura deseada.

Si desea ajustar una temperatura del lado del acompañante distinta a la del lado del conductor, gire el dial de control de temperatura del acompañante para cambiar automáticamente al modo de funcionamiento individual y ajustar la temperatura del lado del acompañante.

Oprima el interruptor de encendido para apagar el sistema.

### **NOTA**

- *Ajuste el dial de control a la temperatura recomendada de 22 °C (72 °F) y, a continuación, ajústelo como desee.*

- *Ajustando la temperatura al máximo calor o frío no se podrá obtener la temperatura deseada con mayor rapidez.*
- *Al seleccionar calor, el sistema restringirá el flujo de aire hasta que el motor se caliente para evitar que salga aire frío por las salidas de aire.*

## ▼ **Descongelado y desempañado del parabrisas**

Oprima el interruptor del desempañador de parabrisas.

En esta posición, se selecciona automáticamente la posición de aire del exterior, y se enciende automáticamente el acondicionador de aire. El acondicionador de aire dirigirá el aire sin humedad al parabrisas y las ventanillas laterales en la página 5-4.

El flujo de aire aumentará.



### **Coloque el control de temperatura a la posición de calor o templado al desempañar (posición ):**

*Si se usa la posición  con el control de temperatura en la posición de frío es peligroso pues se puede empañar el exterior del parabrisas. Por lo tanto no podrá ver correctamente lo cual podría ocasionarle un serio accidente.*

### **NOTA**

*Use el dial de control de temperatura para aumentar la temperatura del flujo de aire y desempañe el vidrio más rápidamente.*

▼ **Sensor de temperatura interior/luz solar**

**Sensor de luz solar**

No coloque objetos en el sensor de luz solar. De lo contrario, la temperatura interior podría no ajustarse correctamente.

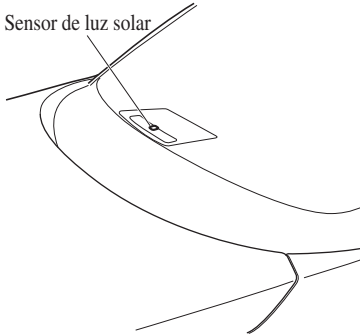

**Sensor de temperatura interior**

No cubra el sensor de temperatura interior. De lo contrario, la temperatura interior podría no ajustarse correctamente.

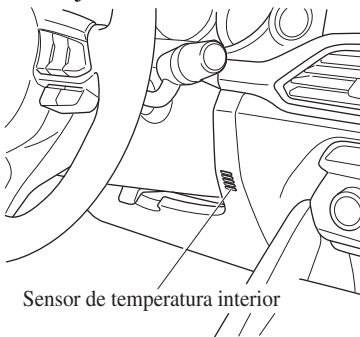

## Funcionamiento de las salidas de aire (traseras)

### ▼ Ajuste de las salidas de aire

#### Dirigiendo el flujo de aire

Puede dirigir el flujo de aire verticalmente moviendo la perilla de ajuste.

#### **NOTA**

*Al usar el acondicionador de aire, puede salir neblina por las salidas de aire. Esto no indica ningún problema y se debe a que el aire húmedo ha sido enfriado rápidamente.*

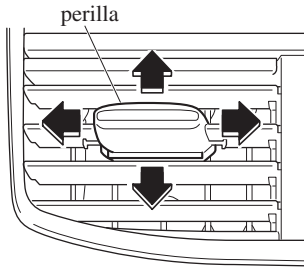

▼ Selección del modo de flujo de aire

Salidas de aire del tablero

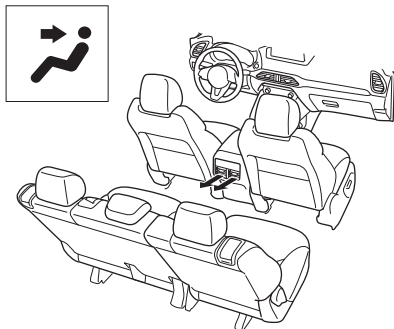

Salidas del aire del piso

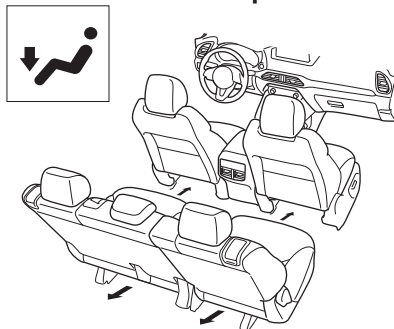

Salidas de aire del tablero y piso

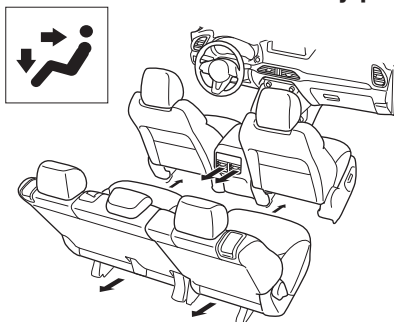

## Acondicionador de aire trasero

La información del climatizador se exhibe en la exhibición.

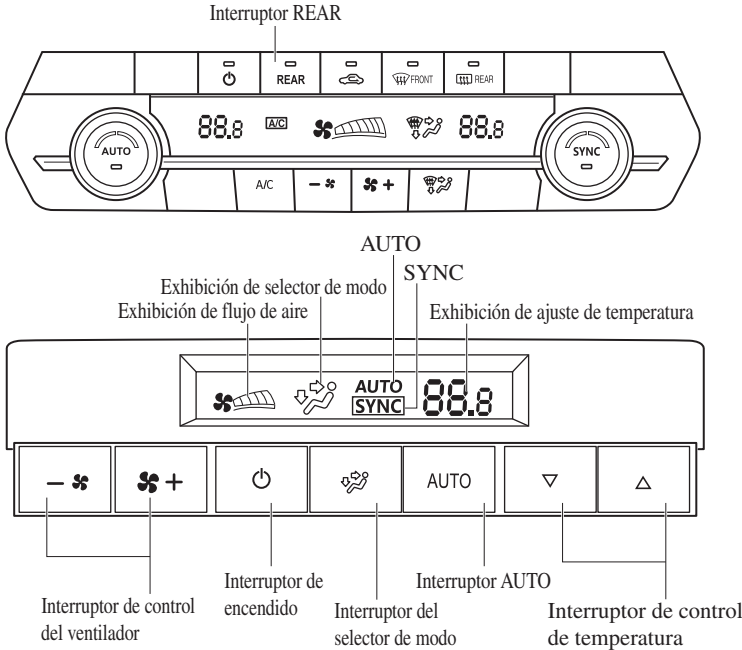

### ▼ Interruptores de control

#### Interruptor trasero

Oprima el interruptor trasero para usar el acondicionador de aire trasero. El indicador se enciende para indicar que el acondicionador de aire trasero está funcionando.

#### Interruptor AUTO

Oprimiendo el interruptor AUTO las siguientes funciones serán controladas automáticamente de acuerdo con la temperatura ajustada:

- Temperatura de flujo de aire
- Intensidad del caudal de aire

- Modo de flujo de aire

#### Interruptor de encendido

El climatizador trasero se enciende o apaga oprimiendo el interruptor de encendido.

#### Interruptor de control de temperatura

Este interruptor controla la temperatura. Oprima ▲ para aire caliente y ▼ para aire frío.

Accione el interruptor de control de temperatura para ajustar la temperatura entre 15 °C (60 °F) y 29 °C (84 °F).



**NOTA**

Cuando el interruptor de control de temperatura está ajustado al máximo o mínimo, en la pantalla aparece "Hi" o "Lo".

**Interruptor de control del ventilador**

El ventilador tiene cinco velocidades. Se exhibe la velocidad seleccionada.

**Interruptor del selector de modo**

Permite seleccionar el modo de flujo de aire deseado. Consulte la sección Selección del modo de flujo de aire en la página 5-11.

**▼ Funcionamiento del acondicionador de aire automático**

**Funcionamiento desde los asientos delanteros**

1. Encienda el acondicionador de aire delantero.
2. Oprima el interruptor trasero. El acondicionador de aire trasero funciona.
3. La selección del modo de flujo de aire, la temperatura y la cantidad de flujo de aire se controlarán automáticamente a la misma temperatura que el acondicionador de aire delantero del lado del conductor.

**NOTA**

· *Ajuste el dial de control a la temperatura recomendada de 22 °C (72 °F) y, a continuación, ajústelo como desee.*

- *Si se oprime el interruptor AUTO mientras el interruptor A/C delantero está desconectado, el acondicionador de aire trasero sólo hará circular el aire.*
- *Ajustar la temperatura al máximo, alto o bajo, no proporcionará la temperatura deseada a un ritmo más rápido.*
- *Al seleccionar calor, el sistema restringirá el flujo de aire hasta que se caliente para evitar que salga aire frío por las salidas de aire.*
- *Cuando el acondicionador de aire trasero se controla a la misma temperatura que el acondicionador de aire delantero del lado del conductor, aparece "SYNC" en la pantalla trasera.*
- *Cuando se opera el interruptor del ventilador del acondicionador de aire delantero mientras el acondicionador de aire trasero está funcionando automáticamente, la cantidad de flujo de aire del acondicionador de aire trasero puede cambiar.*

**Funcionamiento desde los asientos traseros**

1. Encienda el acondicionador de aire delantero.
2. Oprima el interruptor AUTO. La selección del modo de flujo de aire y la cantidad de flujo de aire se controlarán automáticamente.
3. Utilice el interruptor de control de temperatura para ajustar la temperatura deseada.

# Climatizador

---

## **NOTA**

- *Ajuste el interruptor de control a la temperatura recomendada de 22 °C (72 °F) y, a continuación, ajústelo como desee.*
- *Si se oprime el interruptor AUTO mientras el interruptor A/C delantero está desconectado, el acondicionador de aire trasero sólo hará circular el aire.*
- *Ajustar la temperatura al máximo, alto o bajo, no proporcionará la temperatura deseada a un ritmo más rápido.*
- *Al seleccionar calor, el sistema restringirá el flujo de aire hasta que se caliente para evitar que salga aire frío por las salidas de aire.*
- *Cuando el acondicionador de aire trasero se acciona automáticamente, aparece "AUTO" en la pantalla trasera.*
- *Cuando el acondicionador de aire trasero se controla a la misma temperatura que el acondicionador de aire delantero del lado del conductor, aparece "SYNC" en la pantalla trasera.*

Oprima el interruptor de encendido para apagar el sistema.

# Mazda Connect [Mazda Connect (Tipo A)]

## ¿Qué es Mazda Connect?

### ▼ ¿Qué es Mazda Connect?

En el caso de los vehículos con el siguiente tipo de pantalla, consulte la siguiente página porque su vehículo está equipado con Mazda Connect (Tipo B).

Consulte la sección ¿Qué es Mazda Connect? 5-35.

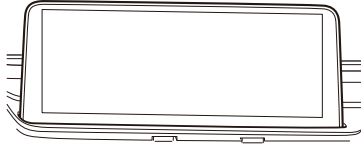

Este manual solo indica una parte de la información para Mazda Connect. Para obtener más información, consulte el manual para el propietario en el sitio web de Mazda para cada país y región.

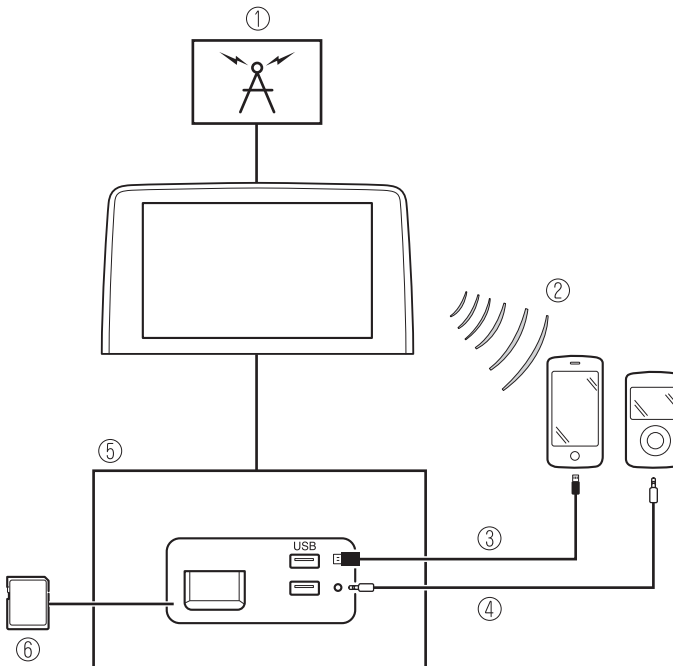

1. Radio
2. Audio Bluetooth®/Llamada manos libres/SMS (Servicios de mensajes cortos)/correo electrónico
3. Audio USB

# Mazda Connect [Mazda Connect (Tipo A)]

4. AUX
5. Puerto USB\*1/Conector auxiliar\*1/Ranura de tarjeta SD\*2
6. Tarjeta SD (Sistema de navegación)\*

\*1 La ubicación de la ranura USB/conector auxiliar varía en función de las especificaciones.

\*2 La ranura de tarjeta SD es solo para el sistema de navegación. Para vehículos con sistema de navegación, se inserta y se usa la tarjeta SD (genuina de Mazda) con datos de mapas almacenados.



Icono	Función
	<p><b>Aplicaciones</b> Se puede verificar la información como economía de combustible promedial, mantenimiento, y advertencias. Además, se puede seleccionar SiriusXM<sup>®</sup>*, Apple CarPlay<sup>™</sup>*, y Android<sup>™</sup>*. Dependiendo del grado y la especificación, la exhibición en la pantalla podría diferir.</p>
	<p><b>Entretenimiento</b> Controla el audio como la radio. Se exhibe la fuente de audio usada más recientemente. Se saltea una fuente de audio que no se puede usar en ese momento y se exhibe la fuente de audio anterior.  Para cambiar la fuente de audio, seleccione el icono  que se exhibe en la parte de debajo de la pantalla.</p>
	<p><b>Comunicación</b> Hay funciones Bluetooth<sup>®</sup> disponibles.</p>
	<p><b>Navegación</b> Se exhibe la pantalla de navegación (vehículos con sistema de navegación). Si la tarjeta SD para el sistema de navegación no estuviera insertada, se exhibe la brújula indicando la dirección en que se desplaza el vehículo. La brújula podría no indicar la dirección correcta cuando el vehículo está parado o viajando a baja velocidad.</p>
	<p><b>Ajustes</b> Ajuste de menú total (como exhibición, sonido, Bluetooth<sup>®</sup> e idioma). Dependiendo del grado y la especificación, la exhibición en la pantalla podría diferir.</p>

# Mazda Connect [Mazda Connect (Tipo A)]

---

## **ADVERTENCIA**

### **Ajuste siempre Mazda Connect mientras el vehículo está estacionado:**

No ajuste Mazda Connect con el interruptor de comando mientras conduce el vehículo. Ajustar Mazda Connect con el interruptor de comando mientras conduce el vehículo es peligroso pues puede distraer su atención de la conducción del vehículo lo que puede conducir a un accidente grave.

Incluso si los interruptores del control remoto de audio están equipados en el volante, aprenda a usar los interruptores sin mirarlos de manera que pueda mantener el máximo de su atención en el camino mientras conduce el vehículo.

### **No permita que el cable del enchufe se enrede con la palanca selectora:**

Permitir que el cable del enchufe se enrede con la palanca selectora es peligroso pues puede interferir con la conducción, resultando en un accidente.

### **No ajuste el dispositivo móvil o similar mientras conduce el vehículo:**

Ajustar el dispositivo móvil o similar mientras conduce el vehículo es peligroso pues puede distraer su atención de la conducción del vehículo lo que puede conducir a un accidente grave. Siempre ajuste el dispositivo móvil o similar cuando el vehículo esté parado.

## **PRECAUCIÓN**

Para conducir con seguridad, ajuste el volumen del equipo de audio de manera que pueda escuchar los sonidos del exterior del vehículo, incluyendo las bocinas de los vehículos y las sirenas de vehículos de emergencia.

### **NOTA**

- No utilice Mazda Connect durante un tiempo prolongado con el motor parado. De lo contrario, se podría descargar la batería.
- Si usa un teléfono móvil o una radio CB en el vehículo o próximo a él, podrá escuchar ruidos provenientes del sistema de audio. Sin embargo, esto no indica ningún problema.

## Mazda Connect [Mazda Connect (Tipo A)]

---

### Operaciones básicas de Mazda Connect

#### ▼ Operaciones básicas de Mazda Connect

##### **NOTA**

*La explicación de las funciones descritas en este manual puede diferir del funcionamiento real, y las formas de las pantallas y botones y las letras y los caracteres exhibidos también pueden diferir de la apariencia actual.*

*Además, dependiendo de las futuras actualizaciones del software, el contenido puede ser cambiado sin aviso.*

#### ▼ Operación del panel táctil



*No presione con fuerza la pantalla ni la presione con un objeto de punta aguda. De lo contrario podría dañar la pantalla.*

##### **NOTA**

*Por razones de seguridad, la operación de la pantalla central se desactiva mientras se conduce el vehículo. Sin embargo, los ítems no exhibidos en gris se pueden usar mediante el interruptor de comando central mientras se conduce el vehículo.*

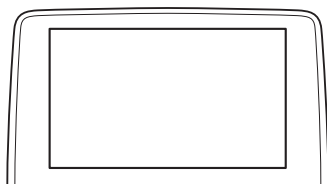

#### Tocar y golpear

1. Toque o golpee en el ítem indicado en la pantalla.

# Mazda Connect [Mazda Connect (Tipo A)]

2. La operación comienza y se exhibe el siguiente ítem.

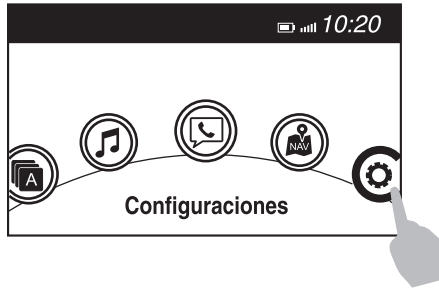

## Deslizar

1. Toque el ítem de ajuste exhibiendo una barra deslizando.
2. Toque el deslizador con su dedo y mueva al nivel deseado.

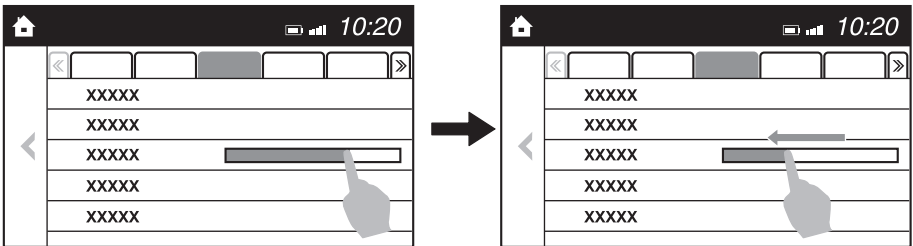

## Pasa

1. Toque la pantalla con su dedo y mueva hacia arriba o abajo.
2. Se podrán exhibir los ítems que no se exhiben.

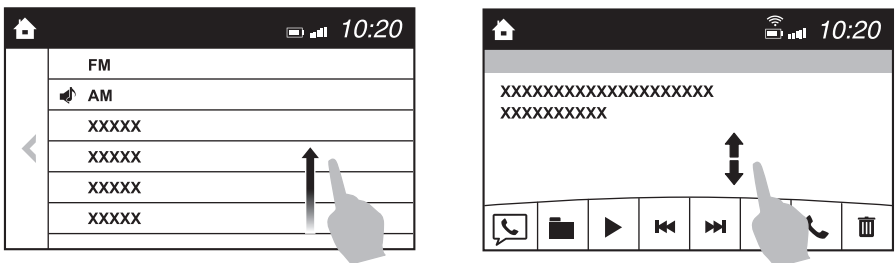

## Vuelve a la pantalla anterior

1. Toque .

# Mazda Connect [Mazda Connect (Tipo A)]

---

## Exhibiendo la pantalla de inicio

1. Toque .

## ▼ Operación del interruptor de comando central

### NOTA

Por razones de seguridad, algunas operaciones se desactivan mientras se conduce el vehículo.

## Operación del dial de volumen

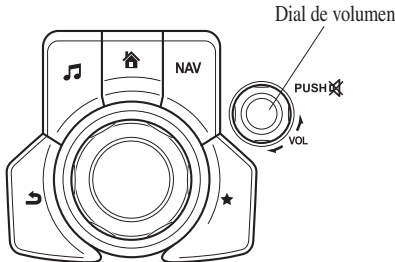

Oprima el dial de volumen para silenciar y pausar. Sin embargo, mientras se esté reproduciendo una fuente de audio que no se puede pausar, como la radio FM, sólo se puede silenciar. Oprima nuevamente el dial de volumen para continuar escuchando.

Gire el dial de volumen para ajustar el volumen. El volumen sube girando el dial hacia la derecha, y baja girándolo hacia la izquierda.

## Interruptores alrededor de la perilla del comandante

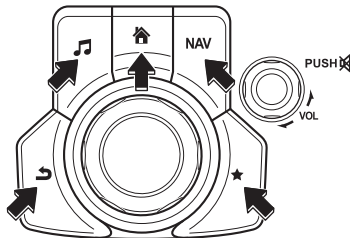

Las siguientes operaciones se pueden realizar oprimiendo los interruptores alrededor de la perilla de comandante.

: Exhibe la pantalla de inicio.

: Exhibe la pantalla de entretenimiento.

**NAV**: Exhibe la pantalla de navegación (Sólo para vehículos equipados con navegación).

Para usar la pantalla de navegación, consulte el manual del sistema de navegación. Si la



# Mazda Connect [Mazda Connect (Tipo A)]

tarjeta SD para el sistema de navegación no estuviera insertada, se exhibe la brújula indicando la dirección en que se desplaza el vehículo.

★: Exhibe la pantalla de favoritos. Presione largamente para almacenar ítems particulares en favoritos. (Se puede programar la radio, el directorio telefónico y un destino del sistema de navegación.)

↶: Vuelve a la pantalla anterior.

## Operación de la perilla de comandante

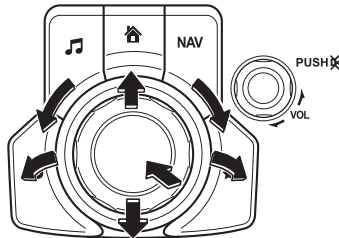

### (Selección de íconos en la pantalla)

1. Incline o gire la perilla de comandante y mueva el cursor al ícono a ajustar deseado.
2. Presione la perilla del comandante y seleccione el ícono.

### NOTA

También se puede presionar largamente la perilla del comandante para algunas funciones.

## ▼ Operación del interruptor del control remoto de audio

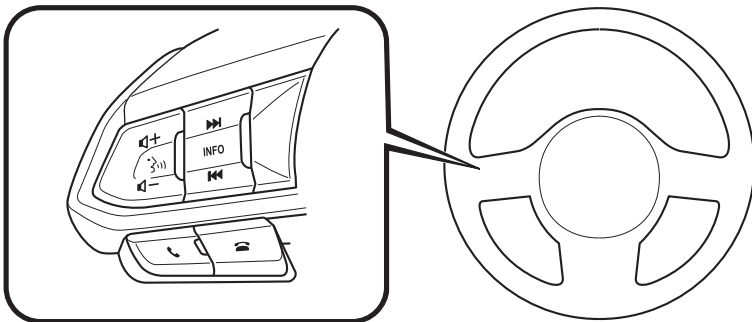

### Ajuste del volumen

Para subir el volumen, oprima hacia arriba del interruptor de volumen (+).

## Mazda Connect [Mazda Connect (Tipo A)]

---

Para bajar el volumen, oprima el interruptor de volumen (-).

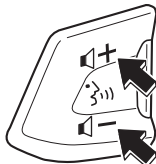

### Interruptor de búsqueda

#### Radio AM/FM/SiriusXM®\*

Oprima el interruptor de búsqueda (⏮, ⏭). La radio cambia a la emisora almacenada anterior/siguiente en el orden en que fue almacenada.

Mantenga oprimiendo el interruptor de búsqueda (⏮, ⏭) para buscar todas las emisoras sintonizables en una frecuencia mayor o menor independientemente que hayan sido programadas o no.

Las estaciones de radio que han sido almacenadas previamente en favoritos se pueden recuperar oprimiendo el interruptor de búsqueda (⏮, ⏭) mientras se recibe cualquier estación de radio almacenada en la radio favorita. Las emisoras de radio se pueden recuperar en el orden en que fueron almacenadas con cada presión del interruptor (⏮, ⏭).



#### Audio USB/Audio Bluetooth®

Oprima el interruptor de búsqueda (⏭) para ir al comienzo de la siguiente pista.

Oprima el interruptor de búsqueda (⏮) dentro de unos segundos después de que comienza la reproducción de pista hacia abajo hasta el comienzo de la pista anterior.

Oprima el interruptor de búsqueda (⏮) después de unos segundos que haya comenzado la reproducción desde el comienzo de la pista actual.

Mantenga oprimiendo el botón de búsqueda (⏮, ⏭) para cambiar continuamente las pistas hacia arriba o abajo.

#### Radio Pandora®/Aha™/Stitcher™

Oprima el interruptor de búsqueda (⏭) para ir al comienzo de la siguiente pista.

Mantenga oprimiendo el interruptor de búsqueda (⏭) para evaluar la reproducción de la canción actual como "Me gusta".

## Mazda Connect [Mazda Connect (Tipo A)]

Mantenga oprimiendo el interruptor de búsqueda (◀◀) para evaluar la reproducción de la canción actual como "No me gusta".

### Contestar/cortar o activar el control por voz mediante el interruptor.

#### **Botón de hablar**

Activa el reconocimiento de voz. Además, omite la guía de voz.

#### **Botón de contestar**

Responde las llamadas entrantes. Además, después de seleccionar un contacto o marcar un número, realiza la llamada al oprimir el botón.

#### **Botón de cortar**

Finaliza la llamada o rechaza una llamada entrante. Además, finaliza la función de reconocimiento de voz.

### ▼ Control del equipo mediante la función de reconocimiento de voz

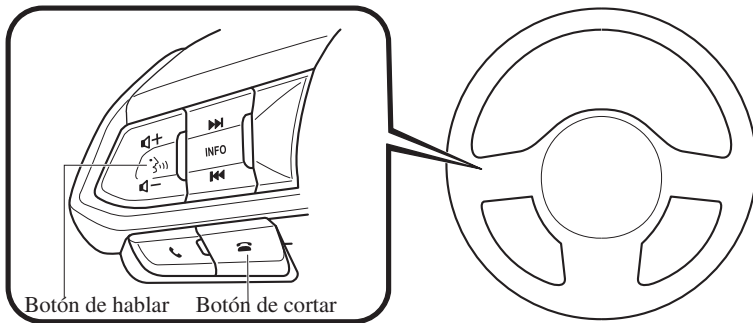

#### **Botón de hablar**

Activa el reconocimiento de voz. Además, omite la guía de voz.

#### **Botón de cortar**

Finaliza la función de reconocimiento de voz.

### Método de funcionamiento básico

#### **Activación del reconocimiento de voz**

Oprima el botón de hablar.

## Mazda Connect [Mazda Connect (Tipo A)]

---

### Terminando el reconocimiento de voz

Use uno de los siguientes:

- Oprima el botón de cortar.
- Diga "cancelar".
- Use el interruptor de comando central o la exhibición central (sólo cuando el vehículo esté estacionado).

### Saltando la guía de voz (para funcionamiento rápido)

Oprima y suelte el botón de hablar.

### Localización de averías para reconocimiento de voz

Si no comprende un método de funcionamiento mientras se encuentra en el modo de reconocimiento de voz, diga "tutorial" o "ayuda".

### Comandos que se pueden usar durante el reconocimiento de voz

"volver atrás" y "cancelar" son comandos que se pueden usar en cualquier momento durante el reconocimiento de voz.

### Volviendo a la operación anterior

Para volver a la operación anterior, diga "volver atrás" mientras se encuentra en el modo de reconocimiento de voz.

### cancelar

Para poner el sistema de manos libres Bluetooth® en el modo de espera, diga, "cancelar" mientras se encuentra en el modo de reconocimiento de voz.

### Para evitar que se deteriore la tasa de reconocimiento de voz y la calidad de la voz, se debe tener en cuenta lo siguiente:

- **El reconocimiento de voz no se puede realizar mientras se está usando la guía de voz o suena el bip. Espere a que termine la guía de voz o el sonido del bip antes de decir un comando.**
- Los comandos relacionados con el teléfono están disponibles sólo cuando un teléfono está conectado a través de Bluetooth®. Asegúrese que el teléfono está conectado a través de Bluetooth® antes de usar comandos de voz relacionados con el teléfono.
- Los comandos de reproducción de música, como reproducción de artista y reproducción de álbum sólo se usan en el modo de audio USB.
- No hable demasiado lento o fuerte (sin énfasis en la voz).
- Hable claramente, sin hacer pausas entre las palabras o números.
- El sistema de reconocimiento de voz no puede reconocer dialectos o palabras diferentes de los comandos de manos libres. Diga los comandos de voz usando las palabras especificadas.
- No es necesario estar frente al micrófono o estar cerca de él. Diga los comandos de voz mientras mantiene una posición de conducción segura.

# Mazda Connect [Mazda Connect (Tipo A)]

- Cierre las ventanillas y/o el techo corredizo para reducir los ruidos fuertes desde el exterior del vehículo, o baje el flujo de aire del sistema climatizador mientras use el teléfono manos libres Bluetooth®.
- Asegúrese que las salidas de aire no están dirigidas hacia el micrófono.

## Lista de comandos de voz

### Comando de voz

Cuando se oprime el botón de hablar y se dice el siguiente comando, se puede usar el audio o la navegación. Se pueden omitir los comandos entre (). El nombre y número especificado se ponen entre {}.

### Comando estándar

Comando de voz	Función
ayuda	Los comandos usables se pueden verificar.
tutorial	Los comandos de voz básicos y los métodos de uso se pueden verificar.
(navegar a/llévame a/conducir a) casa	Establecer la casa como destino.

### Comando relacionado con comunicación (teléfono)

Comando de voz	Función
llamada {nombre en directorio telefónico} (móvil/casa/trabajo/otro) Ejemplo: "llamada John Móvil"	Llama al contacto en el directorio telefónico descargado.
volver a marcar	Llama al último contacto al cual ha llamado.
devolución de llamada	Llama al último contacto que lo ha llamado.

### Comando relacionado con entretenimiento (audio)

Comando de voz	Función	Fuente de audio correspondiente
(ir a/reproducir) (audio) bluetooth	Cambia la fuente de audio a audio Bluetooth®. También puede cambiar a cada fuente de audio usando de la misma forma comandos como FM, AM o USB.	Todo
reproducir artista {Nombre de artista}	Reproduce el artista seleccionado.	USB

### Comando relacionado a la navegación\*

Para los comandos de voz de pantalla de navegación, consulte el manual del sistema de navegación separado.

## Mazda Connect [Mazda Connect (Tipo A)]

---

### NOTA

- Algunos comandos no pueden ser usados dependiendo de las especificaciones del vehículo.
- Algunos comandos no se pueden usar dependiendo de las condiciones de la conexión del dispositivo y las condiciones de uso.
- Los comandos indicados en este manual son algunos ejemplos de comandos de voz utilizables. Algunos comandos no pueden ser usados dependiendo de las especificaciones del vehículo.

### ▼ Apéndice

#### Base de datos Gracenote®

Cuando se conecta un dispositivo USB o Bluetooth® a esta unidad y se reproduce el audio, el nombre del álbum, el nombre del artista, el género y la información de título se exhiben automáticamente si hay una coincidencia en la compilación de la base de datos del vehículo con la música que se reproduce. La información almacenada en este dispositivo usa la información de base de datos en el servicio de reconocimiento de música Gracenote®. Esta aplicación o dispositivo tiene un software de Gracenote, Inc. de Emeryville, California ("Gracenote"). El software de Gracenote (el "Software de Gracenote") permite a esta aplicación identificar discos y/o archivos y obtener información musical, incluyendo el nombre, artista, pista e información de título ("Gracenote Data") de servidores en línea o bases de datos incluidas (en conjunto, "Servidores Gracenote") y realizar otras funciones. Puede usar Gracenote Data sólo como funciones de usuario final de esta aplicación o dispositivo.

Está de acuerdo en usar Gracenote Data, el software Gracenote y los Gracenote Servers sólo para su uso personal y no comercial. Ud. está de acuerdo en no asignar, copiar, transferir o transmitir el software de Gracenote ni ningún dato de Gracenote a terceras personas. UD. ESTÁ DE ACUERDO EN NO USAR O APROVECHARSE DE LOS DATOS DE GRACENOTE, EL SOFTWARE DE GRACENOTE O LOS SERVIDORES DE GRACENOTE, EXCEPTO DE ACUERDO A LO EXPRESAMENTE PERMITIDO AQUÍ. Ud. está de acuerdo en que su licencia no-exclusiva de uso de los datos de Gracenote, el software de Gracenote y los servidores de Gracenote terminará si viola esas restricciones. Si su licencia termina, Ud. está de acuerdo en dejar de usar cualquiera y todos los datos de Gracenote, el software de Gracenote y los servidores de Gracenote. Gracenote se reserva todos los derechos de los datos de Gracenote, el software de Gracenote y los servidores de Gracenote, incluyendo todos los derechos de propiedad. Bajo ninguna circunstancia Gracenote será responsable de ningún pago a Ud. por cualquier información que Ud. haya provisto. Ud. está de acuerdo en que Gracenote, Inc. podría ejecutar sus derechos bajo este Acuerdo contra Ud. directamente en su nombre.

El servicio de Gracenote usa un identificador exclusivo para rastrear las consultas por razones estadísticas. El propósito del identificador numérico asignado al azar es permitir al

## Mazda Connect [Mazda Connect (Tipo A)]

---

servicio de Gracenote de llevar la cuenta de las consultas sin saber nada de quién es Ud. Para más información, consulte la página en Internet para la Política de privacidad de Gracenote para el servicio de Gracenote.

El software de Gracenote y cada ítem de datos de Gracenote son licenciados a usted "TAL CUAL".

Gracenote no hace declaraciones o garantías, expresas o implícitas sobre la precisión de ningún dato de Gracenote de los servidores de Gracenote. Gracenote se reserva el derecho de borrar datos de los servidores de Gracenote o cambiar las categorías de los datos por cualquier causa que Gracenote considere suficiente. No se garantiza que el software de Gracenote o los servidores de Gracenote están libres de errores o que el funcionamiento del software de Gracenote o los servidores de Gracenote será ininterrumpido. Gracenote no está obligado a brindarle los nuevos tipos o categorías de datos mejorados o adicionales que Gracenote pueda proveer en el futuro y está libre de discontinuar sus servicios en cualquier momento.

GRACENOTE NO SE HACE RESPONSABLE POR NINGUNA GARANTÍA, EXPRESA NI IMPLÍCITA, INCLUYENDO, PERO NO LIMITÁNDOSE A GARANTÍAS IMPLÍCITAS DE COMERCIABILIDAD, IDONEIDAD PARA UN USO PARTICULAR, TÍTULO Y NO INFRACCIÓN. GRACENOTE NO GARANTIZA LOS RESULTADOS QUE PUEDA OBTENER DEL USO DEL SOFTWARE DE GRACENOTE O UNO DE LOS SERVIDORES GRACENOTE. EN NINGÚN CASO GRACENOTE SERÁ RESPONSABLE DE CUALQUIER DAÑO INCIDENTAL O RESULTANTE DE DAÑOS O PÉRDIDA DE GANANCIAS O INGRESOS.

© Gracenote, Inc. 2009

### Actualización de la base de datos

La base de datos de medios de Gracenote® se puede actualizar usando el dispositivo USB.

1. Conecte un dispositivo USB que contiene el software para actualizar Gracenote®.
2. Seleccione el ícono  en la pantalla inicial para mostrar la pantalla de ajustes.
3. Seleccione la lengüeta **Sistema** y seleccione **Actualización de Base de Datos de Música**.
4. Seleccione **Buscar**. Se exhibe la lista del paquete de actualización almacenado en el dispositivo USB y la versión.
5. Seleccione el paquete a usar la actualización.
6. Seleccione **Instalar**.

### **NOTA**

Gracenote® se puede descargar del sitio en Internet de Mazda Handsfree.

## Mazda Connect [Mazda Connect (Tipo A)]

---

### Radio satelital SiriusXM®\*

#### Suscripción a SiriusXM® All Access



Con suerte, usted ya está encantado con SiriusXM en su nuevo Mazda. Pero no se quede ahí — también puede escuchar en la aplicación y en línea. All Access es el mejor paquete de suscripción, con la mayor cantidad de canales y la mayor flexibilidad. Con All Access, usted obtiene todos los canales disponibles en la radio satelital, además puede escuchar en la aplicación y en línea — para que pueda disfrutar de SiriusXM donde quiera que esté. Esto es lo que está incluido:

- Más de 150 canales satelitales para disfrutar en su vehículo, de costa a costa, 24 horas al día, 7 días a la semana.
- Todo tipo de música libre de publicidad, además de todos los deportes importantes, noticias de clase mundial y los nombres más importantes en el mundo de la conversación y el entretenimiento.
- Toda nuestra programación premium, incluyendo Howard Stern, todos los partidos de la NFL, MLB® y NBA, los partidos de la NHL®, todas las carreras de NASCAR®, los canales de charla las 24 horas del día, los 7 días de la semana, dedicados a las grandes ligas y mucho más.

Todos los servicios SiriusXM requieren una suscripción, vendida por separado o como un paquete por SiriusXM Radio Inc. (o, en Canadá, SiriusXM Canada Inc.), después de cualquier suscripción de prueba que pueda incluirse con la compra o alquiler de su vehículo. Para suscribirse después de su suscripción de prueba, llame al 1-877-447-0011 (EE.UU.) o 1-877-438-9677 (Canadá).



*Está prohibido copiar, descompilar, desmontar, realizar ingeniería inversa, piratear, manipular o poner a disposición de cualquier otro modo cualquier tecnología o software incorporado en los receptores compatibles con el servicio de radio satelital SiriusXM o que soporte el sitio web de SiriusXM, el servicio en línea o cualquiera de sus contenidos. Además, el software de compresión de voz AMBE® incluido en este producto está protegido por derechos de propiedad intelectual, incluidos derechos de patente, derechos de autor y secretos comerciales de Digital Voice Systems, Inc. El Servicio SiriusXM puede incluir información y datos sobre tráfico, clima y otros contenidos y alertas de emergencia. Dicha información y datos no son para la "seguridad para la vida", sino que son meramente suplementarios y de naturaleza consultiva y, por lo tanto, no se puede confiar en ellos como críticos para la seguridad. Ni SiriusXM ni Mazda se responsabilizan de los errores o inexactitudes de los servicios de datos de SiriusXM o de su uso en aplicaciones. El contenido de SiriusXM está sujeto a cambios sin previo aviso.*



## Mazda Connect [Mazda Connect (Tipo A)]

---

### **HD Radio™**

#### **¿Qué es la tecnología HD Radio™ y cómo funciona?**

La tecnología HD Radio™ es la evolución digital de la radio AM/FM analógica. Su radio tiene un receptor especial que le permite recibir transmisiones digitales (donde estén disponibles) además de las transmisiones analógicas que ya recibe. Las transmisiones digitales tienen mejor calidad de sonido que las transmisiones analógicas ya que las transmisiones digitales ofrecen audio de claridad total y libre de interferencias. Para más información, y una guía a las emisoras de radio y programación disponible, visite [www.hdradio.com](http://www.hdradio.com).

#### **Beneficios de la tecnología HD Radio™**

##### **(Información)**

El título de la canción, nombre de artista, nombre del álbum y género aparecerá en la pantalla cuando sea transmitido por la emisora de radio.

##### **(Multidifusión)**

En la frecuencia de radio FM la mayoría de las emisoras digitales tiene programas "múltiples" o complementarios en cada emisora de FM.

Tecnología de HD Radio fabricada bajo licencia de iBiquity Digital Corporation. EE.UU. y en el extranjero.

Para obtener información sobre patentes, consulte <http://dts.com/patents>.

### **Apple CarPlay™**

Apple CarPlay™ le permite realizar llamadas, enviar o recibir mensajes y escuchar música utilizando su iPhone® con el sistema audio del vehículo, o buscar destinos utilizando los mapas. Además, el reconocimiento de voz es posible con Siri®.

## Mazda Connect [Mazda Connect (Tipo A)]

---

### PRECAUCIÓN

➤ *USTED RECONOCE Y ACEPTA EXPRESAMENTE QUE EL USO DE APPLE CARPLAY™ ("LA APLICACIÓN") ES A SU PROPIO RIESGO Y QUE ASUME TODO EL RIESGO EN CUANTO A LA CALIDAD SATISFATORIA, EL RENDIMIENTO, LA PRECISIÓN Y EL ESFUERZO EN LA MÁXIMA MEDIDA PERMITIDA POR LA LEY APLICABLE, Y QUE LA APLICACIÓN Y LA INFORMACIÓN SOBRE LA APLICACIÓN SE PROPORCIONAN "TAL CUAL" Y "SEGÚN ESTÉN DISPONIBLES", CON TODAS LAS FALLAS Y SIN GARANTÍA DE NINGÚN TIPO, Y MAZDA POR LA PRESENTE RENUNCIA A TODAS LAS GARANTÍAS Y CONDICIONES CON RESPECTO A LA APLICACIÓN E INFORMACIÓN SOBRE LA APLICACIÓN, YA SEA EXPRESA, IMPLÍCITA O ESTATUTARIA, INCLUYENDO, PERO SIN LIMITARSE A, LAS GARANTÍAS IMPLÍCITAS Y/O CONDICIONES DE COMERCIALIZACIÓN, CALIDAD SATISFATORIA, IDONEIDAD PARA UN PROPÓSITO PARTICULAR, EXACTITUD, DISFRUTE TRANQUILO Y NO VIOLACIÓN DE LOS DERECHOS DE TERCEROS. A MODO DE EJEMPLO, Y SIN LIMITACIÓN, MAZDA NIEGA CUALQUIER GARANTÍA CON RESPECTO A LA EXACTITUD DE LOS DATOS PROPORCIONADOS POR LA APLICACIÓN, TALES COMO LA EXACTITUD DE LAS DIRECCIONES, EL TIEMPO ESTIMADO DE VIAJE, LOS LÍMITES DE VELOCIDAD, LAS CONDICIONES DE LAS CARRETERAS, LAS NOTICIAS, EL CLIMA, EL TRÁFICO U OTRO CONTENIDO PROPORCIONADO POR APPLE, SUS FILIALES O TERCEROS PROVEEDORES; MAZDA NO GARANTIZA QUE LA APLICACIÓN O CUALQUIER SERVICIO PROPORCIONADO A TRAVÉS DE ELLOS SERÁ PROPORCIONADO EN TODO MOMENTO O QUE CUALQUIERA O TODOS LOS SERVICIOS ESTARÁN DISPONIBLES EN CUALQUIER MOMENTO O LUGAR EN PARTICULAR. POR EJEMPLO, LOS SERVICIOS PUEDEN SER SUSPENDIDOS O INTERRUMPIDOS SIN PREVIO AVISO POR REPARACIONES, MANTENIMIENTO, AJUSTES DE SEGURIDAD, ACTUALIZACIONES, ETC., LOS SERVICIOS PUEDEN NO ESTAR DISPONIBLES EN SU ÁREA O UBICACIÓN, ETC. ADEMÁS, USTED ENTIENDE QUE LOS CAMBIOS EN LA TECNOLOGÍA DE TERCEROS O LAS REGULACIONES GUBERNAMENTALES PUEDEN HACER QUE LOS SERVICIOS Y/O APLICACIONES SEAN OBSOLETOS Y/O INUTILIZABLES.*

*EN LA MEDIDA EN QUE NO LO PROHIBA LA LEY, EN NINGÚN CASO MAZDA O SUS AFILIADOS SERÁN RESPONSABLES POR DAÑOS PERSONALES, O CUALQUIER DAÑO INCIDENTAL, ESPECIAL, INDIRECTO O CONSECUENTE, INCLUYENDO, SIN LIMITACIÓN, DAÑOS POR PÉRDIDA DE GANANCIAS, CORRUPCIÓN O PÉRDIDA DE DATOS, FALTA DE TRANSMISIÓN O RECEPCIÓN DE DATOS, INTERRUPCIÓN DEL NEGOCIO O CUALQUIER OTRO DAÑO O PÉRDIDA COMERCIAL, QUE SURJA DE O ESTÉ RELACIONADO CON LA APLICACIÓN O SU USO O INCAPACIDAD DE USAR LA APLICACIÓN O LA INFORMACIÓN SOBRE LA APLICACIÓN.*

➤ *Cuando utilice Apple CarPlay™, evite distraerse y utilice Apple CarPlay™ de forma responsable. Manténgase completamente al tanto de las condiciones de manejo y cumpla siempre con las leyes aplicables.*

## Mazda Connect [Mazda Connect (Tipo A)]

---

### **NOTA**

- *Apple CarPlay™ es proporcionado por Apple® y su uso está sujeto a la aceptación de las condiciones de uso de Apple CarPlay™ que forman parte de las condiciones de uso de Apple iOS.*
- *Al utilizar Apple CarPlay™, la ubicación, la velocidad y otros datos del vehículo se transfieren a su iPhone®. Para más información, consulte la sección Política de privacidad de Apple®.*

### **Android Auto™**

Android Auto™ es una aplicación que permite el funcionamiento de un smartphone Android™ utilizando el audio del vehículo. Las funciones de Android Auto™ como el teléfono, los mensajes, la música y el mapa se pueden utilizar con el sistema de audio del vehículo.

## Mazda Connect [Mazda Connect (Tipo A)]

---

### PRECAUCIÓN

➤ *USTED RECONOCE Y ACEPTA EXPRESAMENTE QUE EL USO DE ANDROID AUTO™ ("LA APLICACIÓN") ES A SU PROPIO RIESGO Y QUE ASUME TODO EL RIESGO EN CUANTO A LA CALIDAD SATISFACTORIA, EL RENDIMIENTO, LA PRECISIÓN Y EL ESFUERZO EN LA MÁXIMA MEDIDA PERMITIDA POR LA LEY APLICABLE, Y QUE LA APLICACIÓN Y LA INFORMACIÓN SOBRE LA APLICACIÓN SE PROPORCIONAN "TAL CUAL" Y "SEGÚN ESTÉN DISPONIBLES", CON TODAS LAS FALLAS Y SIN GARANTÍA DE NINGÚN TIPO, Y MAZDA POR LA PRESENTE RENUNCIA A TODAS LAS GARANTÍAS Y CONDICIONES CON RESPECTO A LA APLICACIÓN E INFORMACIÓN SOBRE LA APLICACIÓN, YA SEA EXPRESA, IMPLÍCITA O ESTATUTARIA, INCLUYENDO, PERO SIN LIMITARSE A, LAS GARANTÍAS IMPLÍCITAS Y/O CONDICIONES DE COMERCIABILIDAD, CALIDAD SATISFACTORIA, IDONEIDAD PARA UN PROPÓSITO PARTICULAR, EXACTITUD, DISFRUTE TRANQUILO Y NO VIOLACIÓN DE LOS DERECHOS DE TERCEROS. A MODO DE EJEMPLO, Y SIN LIMITACIÓN, MAZDA NIEGA CUALQUIER GARANTÍA CON RESPECTO A LA EXACTITUD DE LOS DATOS PROPORCIONADOS POR LA APLICACIÓN, TALES COMO LA EXACTITUD DE LAS DIRECCIONES, EL TIEMPO ESTIMADO DE VIAJE, LOS LÍMITES DE VELOCIDAD, LAS CONDICIONES DE LAS CARRETERAS, LAS NOTICIAS, EL CLIMA, EL TRÁFICO U OTRO CONTENIDO PROPORCIONADO POR GOOGLE, SUS FILIALES O TERCEROS PROVEEDORES; MAZDA NO GARANTIZA QUE LA APLICACIÓN O CUALQUIER SERVICIO PROPORCIONADO A TRAVÉS DE ELLOS SERÁ PROPORCIONADO EN TODO MOMENTO O QUE CUALQUIERA O TODOS LOS SERVICIOS ESTARÁN DISPONIBLES EN CUALQUIER MOMENTO O LUGAR EN PARTICULAR. POR EJEMPLO, LOS SERVICIOS PUEDEN SER SUSPENDIDOS O INTERRUMPIDOS SIN PREVIO AVISO POR REPARACIONES, MANTENIMIENTO, AJUSTES DE SEGURIDAD, ACTUALIZACIONES, ETC., LOS SERVICIOS PUEDEN NO ESTAR DISPONIBLES EN SU ÁREA O UBICACIÓN, ETC. ADEMÁS, USTED ENTIENDE QUE LOS CAMBIOS EN LA TECNOLOGÍA DE TERCEROS O LAS REGULACIONES GUBERNAMENTALES PUEDEN HACER QUE LOS SERVICIOS Y/O APLICACIONES SEAN OBSOLETOS Y/O INUTILIZABLES.*

*EN LA MEDIDA EN QUE NO LO PROHIBA LA LEY, EN NINGÚN CASO MAZDA O SUS AFILIADOS SERÁN RESPONSABLES POR DAÑOS PERSONALES, O CUALQUIER DAÑO INCIDENTAL, ESPECIAL, INDIRECTO O CONSECUENTE, INCLUYENDO, SIN LIMITACIÓN, DAÑOS POR PÉRDIDA DE GANANCIAS, CORRUPCIÓN O PÉRDIDA DE DATOS, FALTA DE TRANSMISIÓN O RECEPCIÓN DE DATOS, INTERRUPCIÓN DEL NEGOCIO O CUALQUIER OTRO DAÑO O PÉRDIDA COMERCIAL, QUE SURJA DE O ESTÉ RELACIONADO CON LA APLICACIÓN O SU USO O INCAPACIDAD DE USAR LA APLICACIÓN O LA INFORMACIÓN SOBRE LA APLICACIÓN.*

➤ *Cuando utilice Android Auto™, evite distraerse y utilice Android Auto™ de forma responsable. Manténgase completamente al tanto de las condiciones de manejo y cumpla siempre con las leyes aplicables.*

# Mazda Connect [Mazda Connect (Tipo A)]

---

## NOTA

- *Android Auto™ es proporcionado por Google y su uso está sujeto a su aceptación de las condiciones de uso de Android Auto™.*
- *Al utilizar Android Auto™, la ubicación, la velocidad y otros datos del vehículo se transfieren a su smartphone. Para más información, consulte la sección Política de privacidad de Google.*

## Marca registrada

- Pandora®, el logotipo de Pandora® y la imagen comercial de Pandora® son marcas registradas o marcas comerciales de Pandora Media, Inc., y se usan con su permiso.
- HD Radio™ and the HD, HD Radio, and “Arc” logos are proprietary trademarks of iBiquity Digital Corp.



- iPhone, iPod touch, iPod nano, Siri and Apple Music are registered trademarks of Apple Inc.
- Apple CarPlay is trademarks of Apple Inc.
- iOS es una marca comercial o marca registrada de Cisco en EE.UU. y otros países y se utiliza bajo licencia.
- "Made for iPhone" y "Made for iPod" significan que se ha diseñado un accesorio para conectarse específicamente a iPhone o iPod, y que ha sido certificado por el desarrollador para cumplir los estándares de rendimiento de Apple. Apple no es responsable del funcionamiento de este dispositivo ni de su conformidad con las normas reglamentarias y de seguridad.

Recuerde que el uso de este accesorio con el iPhone o el iPod puede afectar al rendimiento inalámbrico.

Fabricado para  
 iPhone 7 Plus  
 iPhone 7  
 iPhone SE  
 iPhone 6s Plus  
 iPhone 6s  
 iPhone 6 Plus  
 iPhone 6  
 iPhone 5s  
 iPhone 4s  
 iPod touch (séptima generación)  
 iPod touch (sexta generación)

## Mazda Connect [Mazda Connect (Tipo A)]

---

iPod touch (quinta generación)



- Google, Android, Android Auto y otras marcas relacionadas son marcas registradas de Google LLC.
- AudioPilot es una marca registrada de Bose Corporation.
- Centerpoint es una marca registrada de Bose Corporation.
- Windows Media y Microsoft son marcas registradas de Microsoft Corporation U.S. en los Estados Unidos y otros países.

El producto está protegido por algunos derechos de propiedad intelectual de Microsoft Corporation y terceros.

El uso o distribución de dicha tecnología fuera de este producto está prohibido sin una licencia de Microsoft o de una subsidiaria y terceros autorizados de Microsoft.

- The Bluetooth® word mark and logos are registered trademarks owned by Bluetooth SIG, Inc. and any use of such marks by Panasonic Corporation is under license. Other trademarks and trade names are those of their respective owners.



- SDHC Logo is a trademark of SD-3C, LLC.



- Gracenote, the Gracenote logo and logotype are either a registered trademark or a trademark of Gracenote, Inc. in the United States and/or other countries.



# Mazda Connect [Mazda Connect (Tipo B)]

## ¿Qué es Mazda Connect?

### ▼ ¿Qué es Mazda Connect?

En el caso de los vehículos con el siguiente tipo de pantalla, consulte la siguiente página porque su vehículo está equipado con Mazda Connect (Tipo A). Consulte la sección ¿Qué es Mazda Connect? en la página 5-15.

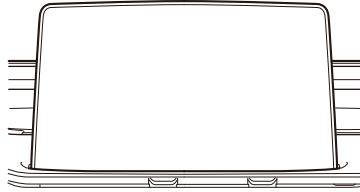

Este manual solo indica una parte de la información para Mazda Connect. Para obtener más información, consulte el manual para el propietario en el sitio web de Mazda para cada país y región.

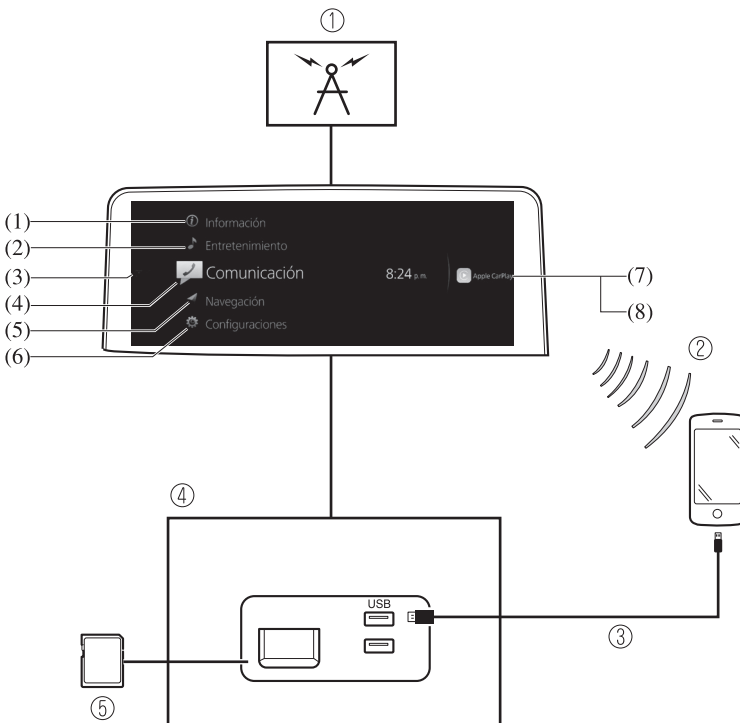

# Mazda Connect [Mazda Connect (Tipo B)]

1. Radio
2. Audio Bluetooth®/Llamada manos libres/SMS (Servicios de mensajes cortos)
3. Audio USB/Video USB
4. Puerto USB\*1/Ranura de tarjeta SD\*2
5. Tarjeta SD (Sistema de navegación)\*

\*1 La ubicación de la ranura USB varía en función las especificaciones del vehículo.

\*2 La ranura de tarjeta SD es solo para el sistema de navegación. Para vehículos con sistema de navegación, se inserta la tarjeta SD (genuina de Mazda) con datos de mapas almacenados.

N.º	Menú	Explicación
(1)	Información	<p><b><u>Monitor consumo comb.:</u></b> Monitorear el consumo de combustible en tiempo real y ver el historial.</p> <p><b><u>SiriusXM Travel Link*:</u></b> Acceda a la información de tráfico, clima, estacionamiento, etc.</p> <p><b><u>Monitor de estado de vehículo:</u></b> Ver los mensajes importantes del mantenimiento del vehículo, información e intervalos.</p>
(2)	Entretenimiento	<p>FM AM SiriusXM* Pandora* Bluetooth USB1 Audio/USB2 Audio USB1 Video/USB2 Video Audio desactivado</p>
(3)	Notificaciones	Muestra los mensajes de texto recibidos por el dispositivo móvil emparejado con Mazda Connect y las notificaciones del vehículo.
(4)	Comunicación	Al conectar su dispositivo móvil, como un smartphone, a Mazda Connect a través de Bluetooth®, puede utilizar las funciones de llamadas con manos libres y mensajes cortos.
(5)	Navegación	<p>El sistema de navegación (vehículos con sistema de navegación) se puede utilizar cuando se inserta la tarjeta SD para el sistema de navegación.</p> <p>Si la tarjeta SD para el sistema de navegación no estuviera insertada, se exhibe la brújula indicando la dirección en que se desplaza el vehículo. La brújula podría no indicar la dirección correcta cuando el vehículo está parado o viajando a baja velocidad.</p> <p>Para el funcionamiento del sistema de navegación, consulte el manual del sistema de navegación.</p>



# Mazda Connect [Mazda Connect (Tipo B)]

N.º	Menú	Explicación
(6)	Configuraciones	<p>Puede cambiar los ajustes de la pantalla de Mazda Connect, los ajustes de sonido y las funciones del vehículo.</p> <p><b><u>Pantallas del vehículo:</u></b> Ajusta las configuraciones y el contenido de todas las pantallas en el vehículo.</p> <p><b><u>Config. de sonido:</u></b> Configura la experiencia auditiva en el vehículo.</p> <p><b><u>Configuraciones de seguridad:</u></b> Configura las características de seguridad y asistencia al conductor.</p> <p><b><u>Configuraciones del vehículo:</u></b> Configura las características de comodidad del vehículo.</p> <p><b><u>Configuraciones de conectividad:</u></b> Configura Bluetooth y otros ajustes de conectividad del dispositivo.</p> <p><b><u>Configuraciones del sistema:</u></b> Configura idioma, hora y otros ajustes generales.</p>
(7)	Apple CarPlay	Puede utilizar Apple CarPlay™ conectando un smartphone iPhone® compatible con Apple CarPlay™ en el puerto USB.
(8)	Android Auto	Puede utilizar Android Auto™ conectando un smartphone Android™ compatible con Android Auto™ en el puerto USB.

## ADVERTENCIA

### **Ajuste siempre Mazda Connect mientras el vehículo está estacionado:**

No ajuste Mazda Connect con el interruptor de comando mientras conduce el vehículo. Ajustar Mazda Connect con el interruptor de comando mientras conduce el vehículo es peligroso pues puede distraer su atención de la conducción del vehículo lo que puede conducir a un accidente grave.

Incluso si los interruptores del control remoto de audio están equipados en el volante, aprenda a usar los interruptores sin mirarlos de manera que pueda mantener el máximo de su atención en el camino mientras conduce el vehículo.

### **No permita que el cable del enchufe se enrede con la palanca selectora:**

Permitir que el cable del enchufe se enrede con la palanca selectora es peligroso pues puede interferir con la conducción, resultando en un accidente.

## Mazda Connect [Mazda Connect (Tipo B)]

---

**No ajuste el dispositivo móvil o similar mientras conduce el vehículo:**

*Ajustar el dispositivo móvil o similar mientras conduce el vehículo es peligroso pues puede distraer su atención de la conducción del vehículo lo que puede conducir a un accidente grave. Siempre ajuste el dispositivo móvil o similar cuando el vehículo esté parado.*

**⚠ PRECAUCIÓN**

*Para conducir con seguridad, ajuste el volumen del equipo de audio de manera que pueda escuchar los sonidos del exterior del vehículo, incluyendo las bocinas de los vehículos y las sirenas de vehículos de emergencia.*

**NOTA**

- No utilice Mazda Connect durante un tiempo prolongado con el motor parado. De lo contrario, se podría descargar la batería.*
- Si usa un teléfono móvil o una radio CB en el vehículo o próximo a él, podrá escuchar ruidos provenientes del sistema de audio. Sin embargo, esto no indica ningún problema.*

# Mazda Connect [Mazda Connect (Tipo B)]

## Operaciones básicas de Mazda Connect

### ▼ Operaciones básicas de Mazda Connect

#### NOTA

La explicación de las funciones descritas en este manual puede diferir del funcionamiento real, y las formas de las pantallas y botones y las letras y los caracteres exhibidos también pueden diferir de la apariencia actual.

Además, dependiendo de las futuras actualizaciones del software, el contenido puede ser cambiado sin aviso.

### ▼ Operación del interruptor de comando central

El interruptor de comando se puede utilizar para cambiar a cada función y para activar cada función.

Coloque la palma de la mano sobre la perilla de comando de forma que los dedos puedan tocar cada uno de los interruptores.

Puede cambiar las pantallas sin tener que mirar la mano.

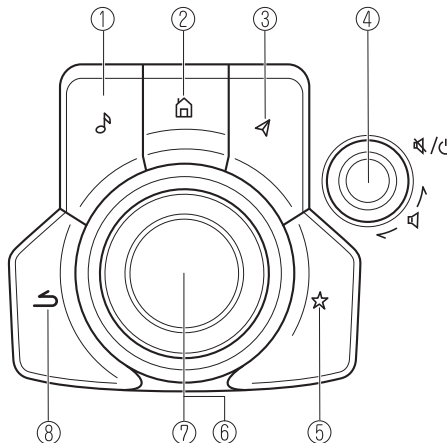

#### NOTA

Por razones de seguridad, algunas operaciones se desactivan mientras se conduce el vehículo.



# Mazda Connect [Mazda Connect (Tipo B)]

La forma de los interruptores varía en función de las especificaciones del vehículo.

N.º	Ítem	Explicación
1		<p><b><u>Botón de entretenimiento:</u></b></p> <p>Se exhibe la última pantalla de fuente de audio utilizada.</p> <p><b>(Durante la reproducción de música con Apple CarPlay™ o Android Auto™)</b> Muestra la pantalla de reproducción actual de Apple CarPlay™ o Android Auto™.</p>
2		<p><b><u>Botón Inicio:</u></b></p> <p>Exhibe la pantalla de inicio.</p> <p><b>(Mientras se muestra Apple CarPlay™ o Android Auto™)</b> Muestra la pantalla de inicio de Apple CarPlay™ o Android Auto™.</p> <p><b>(Mientras está conectado Apple CarPlay™ o Android Auto™)</b> Oprima y mantenga oprimido mientras se muestra la pantalla de Mazda Connect para cambiar la pantalla de Mazda Connect a Apple CarPlay™ o de Mazda Connect a Android Auto™. Además, oprima y mantenga oprimido mientras se muestra la pantalla de Apple CarPlay™ o Android Auto™ para cambiar a la pantalla de Mazda Connect.</p>
3		<p><b><u>Botón Mapa:</u></b></p> <p>Muestra la pantalla de navegación (vehículos con sistema de navegación). Para que el sistema de navegación funcione, se requiere el uso de la tarjeta SD del sistema de navegación.</p> <p>Si la tarjeta SD para el sistema de navegación no estuviera insertada, se exhibe la brújula indicando la dirección en que se desplaza el vehículo.</p> <p>Para el funcionamiento del sistema de navegación, consulte el manual del sistema de navegación.</p> <p><b>(Durante el guiado en carretera con Apple CarPlay™ o Android Auto™)</b> Exhibe la pantalla de mapas de Apple CarPlay™ o Android Auto™.</p> <p><b>NOTA</b> <i>Con una ruta de navegación Mazda activa, al oprimir el botón Mapa se repetirá la guía de voz de navegación.</i></p>

# Mazda Connect [Mazda Connect (Tipo B)]

N.º	Ítem	Explicación
4		<p><b><u>Perilla de volumen:</u></b></p> <p><b>Ajuste del volumen</b></p> <p>Ajuste el volumen girando la perilla de volumen.</p> <p>Si ajusta el volumen durante la guía de voz, el volumen de la guía de voz cambiará.</p> <p>Si ajusta el volumen durante una llamada con manos libres, el volumen de la conversación cambiará.</p> <p>Oprima la perilla de volumen para silenciar/pausar el audio. Vuelva a oprimir la perilla para reanudar.</p> <p><b>Apagado/encendido</b></p> <p>Mantenga oprimido para apagar Mazda Connect y apagar la pantalla.</p> <p>Mantenga oprimido de nuevo para encender Mazda Connect.</p> <p><b>NOTA</b></p> <p><i>Si oprime la perilla de volumen para silenciar una fuente de audio que se puede pausar, como Apple CarPlay™, audio USB, o audio Bluetooth®, durante su reproducción, la reproducción de la canción se pausa. Oprima de nuevo la perilla de volumen para cancelar el silenciamiento y la pausa al mismo tiempo.</i></p>
5		<p><b><u>Botón Favoritos:</u></b></p> <p>Exhibe la pantalla de favoritos.</p> <p>Oprima y mantenga oprimido para registrar estaciones AM/FM/SiriusXM®, contactos, destinos de navegación o cualquier ítem resaltado del menú para crear accesos directos de fácil acceso.</p>
6		<p><b><u>Perilla de comando (selección):</u></b></p> <p>Gire o deslice la perilla de comando para resaltar/seleccionar las funciones en pantalla que desee utilizar.</p>
7		<p><b><u>Perilla de comando (seleccione):</u></b></p> <p>Presione la perilla de comando para seleccionar la función en pantalla que desee utilizar.</p>
8		<p><b><u>Botón Atrás:</u></b></p> <p>Vuelve a la pantalla anterior.</p>

# Mazda Connect [Mazda Connect (Tipo B)]

## ▼ Operación del interruptor del control remoto de audio

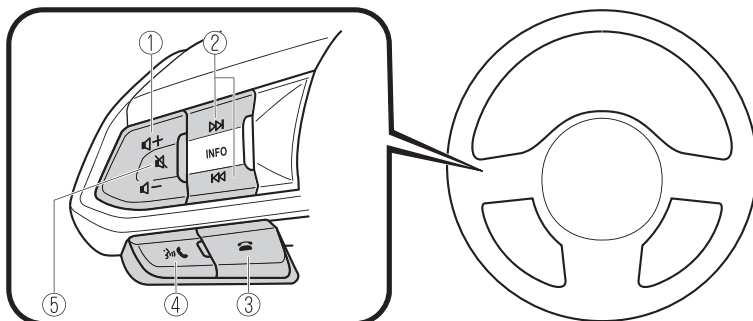

El interruptor del control remoto de audio está en la parte izquierda del volante. Puede utilizar las funciones básicas de audio, contestar/cortar o activar el control por voz mediante el interruptor.



La forma de los interruptores puede variar en función de las especificaciones del vehículo.

N.º	Ítem	Explicación
1		<b>Botón de ajuste del volumen:</b> Oprima el botón (+) o el botón (-) para ajustar el volumen. Si ajusta el volumen durante la guía de voz, el volumen de la guía de voz cambiará.
		Si ajusta el volumen durante una llamada con manos libres, el volumen de la conversación cambiará.
2		<b>Interruptor de búsqueda:</b> <b>Seleccione una emisora de radio.</b> Las emisoras de radio guardadas en sus Favoritos se pueden seleccionar oprimiendo el interruptor de búsqueda mientras escucha la radio FM/AM. La emisora cambiará a la anterior o siguiente emisora favorita cada vez que oprima el interruptor de búsqueda. Si desea sintonizar manualmente la siguiente emisora disponible antes o después de la emisora actualmente seleccionada, mantenga oprimido el interruptor de búsqueda hasta que emita un bip y el sintonizador seleccionará la siguiente emisora disponible.
		<b>Control de reproducción</b> Los archivos de música y vídeo se pueden reproducir cuando se escucha el contenido almacenado a través de USB, Bluetooth®, y SiriusXM®, audio, o vídeo. Deslice la perilla de volumen hacia la derecha para saltar a la siguiente pista o hacia la izquierda para volver a la pista anterior. También puede mantener deslizada la perilla de volumen para avanzar o retroceder rápidamente la pista.

# Mazda Connect [Mazda Connect (Tipo B)]

N.º	Ítem	Explicación
3		<p><b><u>Botón de cortar:</u></b></p> <p><b>(Durante una llamada)</b> Oprima este botón para finalizar la llamada.</p> <p><b>(Mientras recibe una llamada)</b> Oprima este botón para rechazar una llamada.</p>
4		<p><b><u>Botón de hablar/contestar:</u></b></p> <p><b>(Mientras recibe una llamada)</b> Oprima este botón para contestar la llamada.</p>
5		<p><b><u>Botón de silenciamiento:</u></b></p> <p>Oprima el botón para silenciar. Oprímalo de nuevo para cancelar el silenciamiento.</p> <p><b>NOTA</b> <i>Si oprime el botón de silenciamiento para silenciar una fuente de audio que se puede pausar, como Apple CarPlay™, audio USB, o audio Bluetooth®, durante su reproducción, la reproducción de la canción se pausa. Oprima de nuevo el botón de silenciamiento para cancelar el silenciamiento y la pausa al mismo tiempo.</i></p>





# Mazda Connect [Mazda Connect (Tipo B)]

## Terminando el reconocimiento de voz

Realice cualquiera de las siguientes operaciones:

- Oprima el botón de cortar.
- Mantenga oprimido el botón de hablar/contestar.
- Diga la palabra, "Cancelar".

## Consejos prácticos de funcionamiento para utilizar la función de reconocimiento de voz

Se muestran ejemplos de comandos de voz efectivos en diferentes categorías en la pantalla de reconocimiento de voz.

Categoría	Los comandos de ejemplo incluyen:
Todo	"Llamar a <contacto> a <tipo>"
Navegación	"Volver a marcar"
Entretenimiento	"Ir a casa"
Comunicación	"Encontrar <POI>" "Búsqueda de direcciones"

Comandos disponibles en cualquier momento "Ayuda" "Atrás" "Cancelar"

## **NOTA**

- Los ejemplos de comandos de voz que se muestran en este manual son sólo una lista parcial de los comandos disponibles. Algunos comandos pueden ser inutilizables dependiendo de las especificaciones del vehículo.
- Algunos comandos no se pueden usar dependiendo de las condiciones de la conexión del dispositivo y las condiciones de uso.
- Cuando el ajuste Interrumpir está activado, los comandos de voz se pueden utilizar mientras se anuncia el sistema de guiado mediante voz. Para obtener más información acerca de la opción Interrumpir, consulte la sección Configuraciones del sistema en el manual de utilización de Mazda Connect.
- Para obtener más información sobre los comandos de voz que se pueden utilizar en la pantalla de navegación, consulte el manual del sistema de navegación.

Para evitar comandos de voz malinterpretados, tenga en cuenta los siguientes puntos:

- Conecte su teléfono móvil a Bluetooth® antes de utilizarlo con el reconocimiento de voz.
- Después de oprimir el botón de hablar/contestar, espere el pitido antes de pronunciar un comando.
- Hablar con una voz ligeramente más alta mejorará el reconocimiento de voz, pero una voz excesivamente alta es innecesaria. Trate de hablar con una voz ligeramente más alta que cuando habla con otros pasajeros en el vehículo.
- No necesita hablar despacio. Hable a una velocidad normal.

## Mazda Connect [Mazda Connect (Tipo B)]

---

- Cuando llama a una persona del directorio telefónico del dispositivo, la tasa de reconocimiento aumenta cuanto más largo es el nombre. Se pueden producir errores con nombres cortos, como “Mamá”, “Casa” o “Esposa”.
- Hable claramente, sin hacer pausas entre las palabras o números.
- No se pueden reconocer los comandos de voz que no sean los especificados. Diga los comandos de voz usando las palabras especificadas.
- No es necesario mirar al micrófono o estar cerca de él. Diga los comandos de voz mientras mantiene una posición de conducción segura.
- Cierre las ventanillas y el techo corredizo\* para reducir los ruidos fuertes del exterior del vehículo y para evitar que el flujo de aire del sistema de acondicionador de aire interfiera con el uso del manos libres Bluetooth®.
- Asegúrese de que el flujo de aire del acondicionador de aire no esté soplando en el micrófono.
- Si el reconocimiento de voz no es adecuado cuando el volumen de guiado es alto, ajuste la función Interrumpir como desactivada.

### Ejemplos de comandos de voz disponibles

El nombre y número especificado se ponen entre {}.

#### **Común**

- Atrás
- Ayuda (puede escuchar la guía de ayuda en cada pantalla.)
- {Número de línea} (puede seleccionar el número de línea en la pantalla).
- Próxima página
- Página anterior
- Cancelar

#### **Menú**

- Todo
- Navegación
- Entretenimiento
- Comunicación

#### **Ajuste**

- Configuración de reconocimiento de voz
- Desactivar pantalla

#### **Música**

- Reproducir al artista (también puede utilizar “Reproducir al artista {nombre del artista}”).
- Reproducir el álbum (también puede utilizar “Reproducir el álbum {nombre de álbum}”).
- Reproducir lista de reproducción (también puede utilizar “Reproducir lista de reproducción {nombre de lista de reproducción}”).

# Mazda Connect [Mazda Connect (Tipo B)]

---

- Reproducir canción (también puede utilizar “Reproducir canción {nombre de canción}”).)
- Reproducir audiolibro (también puede utilizar “Reproducir audiolibro {nombre de audiolibro}”).)
- Reproducir el podcast (también puede utilizar “Reproducir podcast {nombre de podcast}”).)

## Radio

- Sintonizar {Frecuencia} AM
- Sintonizar {Frecuencia} FM
- Sintonizar {Frecuencia} HD {Subcanal}
- Canal SiriusXM {Número de canal}
- SiriusXM {Nombre de emisora}
- SiriusXM género (también puede utilizar “SiriusXM {nombre del género}”).)
- Sintonizar DAB {Nombre de la emisora DAB}

## Fuente

- Cambiar fuente (también puede utilizar “Cambiar fuente a USB”<sup>\*1</sup> y “USB”<sup>\*1</sup>).
- Apagar audio (también puede utilizar “Cambiar fuente a Apagar audio”).)

## Teléfono

- Marcar número de teléfono (también puede utilizar “Marcar {número de teléfono}”).)
- Historial de llamadas
- Llamar un contacto (también puede utilizar “Llamar a {nombre del contacto}” y “Llamar a {nombre del contacto} a {tipo de número}”).)
- Volver a marcar

\*1 : También se pueden utilizar nombres de fuentes de audio que no sean "USB", como estas: Bluetooth/AM/FM/SiriusXM/Pandora/Audio USB1/Audio USB2/Video USB1/Video USB2

## ▼ Apéndice

### Base de datos Gracenote®

Al conectar un dispositivo de audio USB o el dispositivo de audio Bluetooth® a esta unidad y reproducir audio, la unidad busca la base de datos almacenada en el vehículo para la portada del álbum. Si hay una coincidencia en la compilación de la base de datos del vehículo con la música que se está reproduciendo, se muestra la portada del álbum. La información de la base de datos almacenada en este dispositivo usa la información de base de datos en el servicio de reconocimiento de música Gracenote®.

## Mazda Connect [Mazda Connect (Tipo B)]

---

### SiriusXM Travel Link®\*



#### AVISO EXCLUSIVO

La información meteorológica está sujeta a interrupciones del servicio y puede contener errores o inexactitudes, por lo que no se debe confiar exclusivamente en ella. Se le recomienda que consulte fuentes de información meteorológica alternativas antes de tomar decisiones relacionadas con la seguridad. Usted reconoce y acepta que será el único responsable del uso de la información y de todas las decisiones tomadas con respecto a la misma. Al utilizar este servicio meteorológico, usted renuncia a cualquier reclamo contra Sirius XM Radio Inc. y Mazda Motor Corporation y todos sus respectivos afiliados con respecto a este servicio.

### Radio satelital SiriusXM®\*



Los productos/aplicaciones deben mostrar “Llamar [número de teléfono adecuado] para activar los servicios” para cualquier servicio de datos SiriusXM no suscrito.

Esto se mostrará en la misma pantalla que la identificación de radio y el estado de suscripción al servicio:

Contáctese con su representante de SiriusXM para obtener el número de teléfono adecuado del centro de llamadas.

- EE. UU.: 1-877-447-0011
- Canadá: 1-877-438-9677

### **Suscripción a SiriusXM® All Access**

Con suerte, usted ya está encantado con SiriusXM en su nuevo Mazda. Pero no se quede ahí — también puede escuchar en la aplicación y en línea. All Access es el mejor paquete de suscripción, con la mayor cantidad de canales y la mayor flexibilidad. Con All Access, usted obtiene todos los canales disponibles en su vehículo, además de que puede escuchar en la aplicación, en línea y en su casa en una variedad de dispositivos conectados. De esta manera, pueda disfrutar de SiriusXM donde quiera que esté. Esto es lo que está incluido:

- Más de 150 canales satelitales para disfrutar en su vehículo, de costa a costa, 24 horas al día, 7 días a la semana.
- Todo tipo de música libre de publicidad, además de todos los deportes importantes, noticias de clase mundial y los nombres más importantes en el mundo de la conversación y el entretenimiento.
- Toda nuestra programación premium, incluyendo Howard Stern, todos los partidos de la NFL, MLB® y NBA, los partidos de la NHL®, todas las carreras de NASCAR®, los

## Mazda Connect [Mazda Connect (Tipo B)]

canales de charla las 24 horas del día, los 7 días de la semana, dedicados a las grandes ligas y mucho más.

Todos los servicios SiriusXM requieren una suscripción, vendida por separado o como un paquete por SiriusXM Radio Inc. (o, en Canadá, SiriusXM Canada Inc.), después de cualquier suscripción de prueba que pueda incluirse con la compra o alquiler de su vehículo. Para suscribirse después de su suscripción de prueba, llame al 1-877-447-0011 (EE.UU.) o 1-877-438-9677 (Canadá).

### PRECAUCIÓN

*Está prohibido copiar, descompilar, desmontar, realizar ingeniería inversa, piratear, manipular o poner a disposición de cualquier otro modo cualquier tecnología o software incorporado en los receptores compatibles con el servicio de radio satelital SiriusXM o que soporte el sitio web de SiriusXM, el servicio en línea o cualquiera de sus contenidos. Además, el software de compresión de voz AMBE® incluido en este producto está protegido por derechos de propiedad intelectual, incluidos derechos de patente, derechos de autor y secretos comerciales de Digital Voice Systems, Inc. El Servicio SiriusXM puede incluir información y datos sobre tráfico, clima y otros contenidos y alertas de emergencia. Dicha información y datos no son para la "seguridad para la vida", sino que son meramente suplementarios y de naturaleza consultiva y, por lo tanto, no se puede confiar en ellos como críticos para la seguridad. Ni SiriusXM ni Mazda son responsables de cualquier error en las precisiones de los servicios de datos de SiriusXM ni de su uso en aplicaciones. El contenido de SiriusXM está sujeto a cambios sin previo aviso.*

### **NOTA**

*El servicio de radio satelital SiriusXM está disponible en los 48 estados contiguos de los Estados Unidos y el Distrito de Columbia. El servicio no está disponible en Alaska, Hawái o Puerto Rico.*

### **HD Radio™**

#### **¿Que es la tecnología HD Radio™ y como funciona?**

La tecnología HD Radio™ es la evolución digital de la radio AM/FM analógica.

Su radio tiene un receptor especial que le permite recibir transmisiones digitales (donde estén disponibles) además de las transmisiones analógicas que ya recibe.

Las transmisiones digitales tienen mejor calidad de sonido que las transmisiones analógicas ya que las transmisiones digitales ofrecen audio de claridad total y libre de interferencias.

Para más información, y una guía a las emisoras de radio y programación disponible, visite [www.hdradio.com](http://www.hdradio.com).

## Mazda Connect [Mazda Connect (Tipo B)]

---

### Beneficios de la tecnología HD Radio™

#### (Información)

El título de la canción, nombre de artista, nombre del álbum aparecerán en la pantalla cuando sea transmitido por la emisora de radio.

#### (Multidifusión)

En la frecuencia de radio FM la mayoría de las emisoras digitales tiene programas “múltiples” o complementarios en cada emisora de FM.

Tecnología de HD Radio fabricada bajo licencia de iBiquity Digital Corporation. EE.UU. y en el extranjero.

Para obtener información sobre patentes, consulte <http://dts.com/patents>.

### Apple CarPlay™



➤ *USTED RECONOCE Y ACEPTA EXPRESAMENTE QUE EL USO DE APPLE CARPLAY™ (“LA APLICACIÓN”) ES A SU PROPIO RIESGO Y QUE ASUME TODO EL RIESGO EN CUANTO A LA CALIDAD SATISFACTORIA, EL RENDIMIENTO, LA PRECISIÓN Y EL ESFUERZO EN LA MÁXIMA MEDIDA PERMITIDA POR LA LEY APLICABLE, Y QUE LA APLICACIÓN Y LA INFORMACIÓN SOBRE LA APLICACIÓN SE PROPORCIONAN “TAL CUAL” Y “SEGÚN ESTÉN DISPONIBLES”, CON TODAS LAS FALLAS Y SIN GARANTÍA DE NINGÚN TIPO, Y MAZDA POR LA PRESENTE RENUNCIA A TODAS LAS GARANTÍAS Y CONDICIONES CON RESPECTO A LA APLICACIÓN E INFORMACIÓN SOBRE LA APLICACIÓN, YA SEA EXPRESA, IMPLÍCITA O ESTATUTARIA, INCLUYENDO, PERO SIN LIMITARSE A, LAS GARANTÍAS IMPLÍCITAS Y/O CONDICIONES DE COMERCIABILIDAD, CALIDAD SATISFACTORIA, IDONEIDAD PARA UN PROPÓSITO PARTICULAR, EXACTITUD, DISFRUTE TRANQUILO Y NO VIOLACIÓN DE LOS DERECHOS DE TERCEROS.*

*A MODO DE EJEMPLO, Y SIN LIMITACIÓN, MAZDA NIEGA CUALQUIER GARANTÍA CON RESPECTO A LA EXACTITUD DE LOS DATOS PROPORCIONADOS POR LA APLICACIÓN, TALES COMO LA EXACTITUD DE LAS DIRECCIONES, EL TIEMPO ESTIMADO DE VIAJE, LOS LÍMITES DE VELOCIDAD, LAS CONDICIONES DE LAS CARRETERAS, LAS NOTICIAS, EL CLIMA, EL TRÁFICO U OTRO CONTENIDO PROPORCIONADO POR APPLE, SUS FILIALES O TERCEROS PROVEEDORES; MAZDA NO GARANTIZA QUE LA APLICACIÓN O CUALQUIER SERVICIO PROPORCIONADO A TRAVÉS DE ELLOS SERÁ PROPORCIONADO EN TODO MOMENTO O QUE CUALQUIERA O TODOS LOS SERVICIOS ESTARÁN DISPONIBLES EN CUALQUIER MOMENTO O LUGAR EN PARTICULAR. POR EJEMPLO, LOS SERVICIOS PUEDEN SER SUSPENDIDOS O INTERRUMPIDOS SIN PREVIO AVISO POR REPARACIONES, MANTENIMIENTO, AJUSTES DE SEGURIDAD, ACTUALIZACIONES, ETC., LOS SERVICIOS PUEDEN NO ESTAR DISPONIBLES EN SU ÁREA O UBICACIÓN, ETC.*

## Mazda Connect [Mazda Connect (Tipo B)]

ADEMÁS, USTED ENTIENDE QUE LOS CAMBIOS EN LA TECNOLOGÍA DE TERCEROS O LAS REGULACIONES GUBERNAMENTALES PUEDEN HACER QUE LOS SERVICIOS Y/O APLICACIONES SEAN OBSOLETOS Y/O INUTILIZABLES. EN LA MEDIDA EN QUE NO LO PROHÍBA LA LEY, EN NINGÚN CASO MAZDA O SUS AFILIADOS SERÁN RESPONSABLES POR DAÑOS PERSONALES, O CUALQUIER DAÑO INCIDENTAL, ESPECIAL, INDIRECTO O CONSECUENTE, INCLUYENDO, SIN LIMITACIÓN, DAÑOS POR PÉRDIDA DE GANANCIAS, CORRUPCIÓN O PÉRDIDA DE DATOS, FALTA DE TRANSMISIÓN O RECEPCIÓN DE DATOS, INTERRUPCIÓN DEL NEGOCIO O CUALQUIER OTRO DAÑO O PÉRDIDA COMERCIAL, QUE SURJA DE O ESTÉ RELACIONADO CON LA APLICACIÓN O SU USO O INCAPACIDAD DE USAR LA APLICACIÓN O LA INFORMACIÓN SOBRE LA APLICACIÓN.

- Cuando utilice Apple CarPlay™, evite distraerse y utilice Apple CarPlay™ de forma responsable.

Manténgase completamente al tanto de las condiciones de manejo y cumpla siempre con las leyes aplicables.

### NOTA

- Apple CarPlay™ es proporcionado por Apple® y su uso está sujeto a la aceptación de las condiciones de uso de Apple CarPlay™ que forman parte de las condiciones de uso de Apple iOS.
- Al utilizar Apple CarPlay™, la ubicación, la velocidad y otros datos del vehículo se transfieren a su iPhone®. Para más información, consulte la sección Política de privacidad de Apple®.

### Android Auto™



- USTED RECONOCE Y ACEPTA EXPRESAMENTE QUE EL USO DE ANDROID AUTO™ (“LA APLICACIÓN”) ES A SU PROPIO RIESGO Y QUE ASUME TODO EL RIESGO EN CUANTO A LA CALIDAD SATISFATORIA, EL RENDIMIENTO, LA PRECISIÓN Y EL ESFUERZO EN LA MÁXIMA MEDIDA PERMITIDA POR LA LEY APLICABLE, Y QUE LA APLICACIÓN Y LA INFORMACIÓN SOBRE LA APLICACIÓN SE PROPORCIONAN “TAL CUAL” Y “SEGÚN ESTÉN DISPONIBLES”, CON TODAS LAS FALLAS Y SIN GARANTÍA DE NINGÚN TIPO, Y MAZDA POR LA PRESENTE RENUNCIA A TODAS LAS GARANTÍAS Y CONDICIONES CON RESPECTO A LA APLICACIÓN E INFORMACIÓN SOBRE LA APLICACIÓN, YA SEA EXPRESA, IMPLÍCITA O ESTATUTARIA, INCLUYENDO, PERO SIN LIMITARSE A, LAS GARANTÍAS IMPLÍCITAS Y/O CONDICIONES DE COMERCIALIZACIÓN, CALIDAD SATISFATORIA, IDONEIDAD PARA UN PROPÓSITO PARTICULAR, EXACTITUD, DISFRUTE TRANQUILO Y NO VIOLACIÓN DE LOS DERECHOS DE TERCEROS.

## Mazda Connect [Mazda Connect (Tipo B)]

---

A MODO DE EJEMPLO, Y SIN LIMITACIÓN, MAZDA NIEGA CUALQUIER GARANTÍA CON RESPECTO A LA EXACTITUD DE LOS DATOS PROPORCIONADOS POR LA APLICACIÓN, TALES COMO LA EXACTITUD DE LAS DIRECCIONES, EL TIEMPO ESTIMADO DE VIAJE, LOS LÍMITES DE VELOCIDAD, LAS CONDICIONES DE LAS CARRETERAS, LAS NOTICIAS, EL CLIMA, EL TRÁFICO U OTRO CONTENIDO PROPORCIONADO POR GOOGLE, SUS FILIALES O TERCEROS PROVEEDORES; MAZDA NO GARANTIZA QUE LA APLICACIÓN O CUALQUIER SERVICIO PROPORCIONADO A TRAVÉS DE ELLOS SERÁ PROPORCIONADO EN TODO MOMENTO O QUE CUALQUIERA O TODOS LOS SERVICIOS ESTARÁN DISPONIBLES EN CUALQUIER MOMENTO O LUGAR EN PARTICULAR. POR EJEMPLO, LOS SERVICIOS PUEDEN SER SUSPENDIDOS O INTERRUMPIDOS SIN PREVIO AVISO POR REPARACIONES, MANTENIMIENTO, AJUSTES DE SEGURIDAD, ACTUALIZACIONES, ETC., LOS SERVICIOS PUEDEN NO ESTAR DISPONIBLES EN SU ÁREA O UBICACIÓN, ETC.

ADEMÁS, USTED ENTIENDE QUE LOS CAMBIOS EN LA TECNOLOGÍA DE TERCEROS O LAS REGULACIONES GUBERNAMENTALES PUEDEN HACER QUE LOS SERVICIOS Y/O APLICACIONES SEAN OBSOLETOS Y/O INUTILIZABLES. EN LA MEDIDA EN QUE NO LO PROHIBA LA LEY, EN NINGÚN CASO MAZDA O SUS AFILIADOS SERÁN RESPONSABLES POR DAÑOS PERSONALES, O CUALQUIER DAÑO INCIDENTAL, ESPECIAL, INDIRECTO O CONSECUENTE, INCLUYENDO, SIN LIMITACIÓN, DAÑOS POR PÉRDIDA DE GANANCIAS, CORRUPCIÓN O PÉRDIDA DE DATOS, FALTA DE TRANSMISIÓN O RECEPCIÓN DE DATOS, INTERRUPCIÓN DEL NEGOCIO O CUALQUIER OTRO DAÑO O PÉRDIDA COMERCIAL, QUE SURJA DE O ESTÉ RELACIONADO CON LA APLICACIÓN O SU USO O INCAPACIDAD DE USAR LA APLICACIÓN O LA INFORMACIÓN SOBRE LA APLICACIÓN.

➤ Cuando utilice Android Auto™, evite distraerse y utilice Android Auto™ de forma responsable.

Manténgase completamente al tanto de las condiciones de manejo y cumpla siempre con las leyes aplicables.

### NOTA

- Android Auto™ es proporcionado por Google y su uso está sujeto a su aceptación de las condiciones de uso de Android Auto™.
- Al utilizar Android Auto™, la ubicación, la velocidad y otros datos del vehículo se transfieren a su smartphone. Para más información, consulte la sección Política de privacidad de Google.

### Marca registrada

- Pandora®, el logotipo de Pandora® y la imagen comercial de Pandora® son marcas registradas o marcas comerciales de Pandora Media, Inc., y se usan con su permiso.



## Mazda Connect [Mazda Connect (Tipo B)]

---

- HD Radio™ and the HD, HD Radio, and “Arc” logos are proprietary trademarks of iBiquity Digital Corp.



- iPhone, iPod touch, iPod nano, Siri and Apple Music are registered trademarks of Apple Inc.
- Apple CarPlay is trademarks of Apple Inc.
- iOS es una marca comercial o marca registrada de Cisco en EE.UU. y otros países y se utiliza bajo licencia.
- “Made for iPhone” y “Made for iPod” significan que se ha diseñado un accesorio para conectarse específicamente a iPhone o iPod, y que ha sido certificado por el desarrollador para cumplir los estándares de rendimiento de Apple. Apple no es responsable del funcionamiento de este dispositivo ni de su conformidad con las normas reglamentarias y de seguridad.

Recuerde que el uso de este accesorio con el iPhone o el iPod puede afectar al rendimiento inalámbrico.

Fabricado para

iPhone 7 Plus

iPhone 7

iPhone SE

iPhone 6s Plus

iPhone 6s

iPhone 6 Plus

iPhone 6

iPhone 5s

iPhone 5c

iPhone 5

iPhone 4s

iPod touch (sexta generación)

iPod touch (quinta generación)

iPod nano (séptima generación)



- Google, Android, Android Auto y otras marcas relacionadas son marcas registradas de Google LLC.

## Mazda Connect [Mazda Connect (Tipo B)]

---

- AudioPilot es una marca registrada de Bose Corporation.
- Centerpoint es una marca registrada de Bose Corporation.
- Windows Media y Microsoft son marcas registradas de Microsoft Corporation U.S. en los Estados Unidos y otros países.  
El producto está protegido por algunos derechos de propiedad intelectual de Microsoft Corporation y terceros.  
El uso o distribución de dicha tecnología fuera de este producto está prohibido sin una licencia de Microsoft o de una subsidiaria y terceros autorizados de Microsoft.
- The Bluetooth® word mark and logos are registered trademarks owned by Bluetooth SIG, Inc. and any use of such marks by Panasonic Corporation is under license. Other trademarks and trade names are those of their respective owners.



- SDHC Logo is a trademark of SD-3C, LLC.



- Gracenote, the Gracenote logo and logotype are either a registered trademark or a trademark of Gracenote, Inc. in the United States and/or other countries.



### En relación con la licencia para el amplificador de audio (excepto vehículos con audio Bose)

Licencia para la implementación de CMSIS-RTOS RTX

Copyright (c) 1999-2009 KEIL, 2009-2015 ARM Germany GmbH, 2013-2016 ARM Ltd  
Todos los derechos reservados.

La redistribución y el uso en los formatos de fuente y binario, con o sin modificaciones, están permitidos siempre que se cumplan las siguientes condiciones:

- La redistribución del código fuente debe mantener el aviso de copyright que aparece con anterioridad, esta lista de condiciones y la siguiente renuncia de responsabilidad.

## Mazda Connect [Mazda Connect (Tipo B)]

---

- La redistribución en formato binario debe reproducir el aviso de copyright que aparece con anterioridad, esta lista de condiciones y la siguiente renuncia de responsabilidad en la documentación y en otros materiales proporcionados con la distribución.
- Ni el nombre de ARM ni los nombres de sus colaboradores pueden utilizarse para respaldar o promocionar productos derivados de este software sin el previo consentimiento expreso por escrito.

EL TITULAR DEL COPYRIGHT Y SUS COLABORADORES PROPORCIONAN ESTE SOFTWARE “TAL CUAL” Y CUALQUIER GARANTÍA EXPRESA O IMPLÍCITA, INCLUIDAS, ENTRE OTRAS, LAS GARANTÍAS IMPLÍCITAS DE COMERCIALIZACIÓN E IDONEIDAD PARA UN FIN DETERMINADO, QUEDAN RECHAZADAS.

EN NINGÚN CASO, LOS TITULARES DEL COPYRIGHT Y SUS COLABORADORES SE HARÁN RESPONSABLES DE DAÑOS DIRECTOS, INDIRECTOS, IMPREVISTOS, ESPECIALES, EJEMPLARES O EMERGENTES (INCLUIDOS, ENTRE OTROS, LOS RELACIONADOS CON LA ADQUISICIÓN DE BIENES O SERVICIOS DE REEMPLAZO, LA PÉRDIDA DE USO, DATOS O INGRESOS, O LA INTERRUPCIÓN DE LA ACTIVIDAD EMPRESARIAL), INDEPENDIENTEMENTE DE LA CAUSA POR LA CUAL SE PRODUJERON Y DEL PRINCIPIO DE RESPONSABILIDAD QUE SE APLIQUE, YA SEA EN EJECUCIÓN DE CONTRATO, RESPONSABILIDAD OBJETIVA O AGRAVIO (POR NEGLIGENCIA O POR OTRO MOTIVO) QUE SE DERIVEN DE CUALQUIER FORMA DEL USO DE ESTE SOFTWARE, INCLUSO SI SE HUBIERA NOTIFICADO LA POSIBILIDAD DE QUE SE PRODUJERAN TALES DAÑOS.

## Mazda Connect [Mazda Connect (Tipo B)]

### Servicios conectados (si procede)

#### ▼ Descripción general de los servicios conectados

##### Descripción general de los servicios conectados (E.E.U.U)

Hay varios tipos de servicios conectados disponibles a través de Mazda Connect. Algunos servicios pueden requerir que descargue la aplicación MyMazda en su smartphone y se suscriba a los servicios, mientras que otros pueden requerir que empareje su smartphone al vehículo a través de Bluetooth®. Además, de forma regular y a menos que usted decida no participar, su vehículo transmitirá automáticamente cierta información sobre la geolocalización, el comportamiento de conducción y la salud del vehículo a Mazda para fines de calidad de los productos, análisis de datos, investigación y desarrollo de productos. Mediante los códigos QR o URL que aparecen a continuación, consulte el Manual de utilización de servicios conectados y la Política de privacidad para obtener más detalles al respecto y conocer las opciones de participación.

- Manual de utilización de servicios conectados  
<https://www.mazdausa.com/static/manuals/mazda-connected-service/index.html>



##### Descripción general de los servicios conectados (Canadá)

Si su vehículo está equipado para servicios conectados, puede haber varios tipos de servicios conectados disponibles para usted. La disponibilidad, las condiciones y la capacidad de los servicios conectados varían según el vehículo y otros factores. Algunos servicios pueden requerir que descargue la aplicación MyMazda en su smartphone compatible, que adquiera una suscripción o que se encuentre en una zona con cobertura inalámbrica, mientras que otros pueden requerir que vincule su smartphone al vehículo a través de Bluetooth®. Si su vehículo está equipado para los servicios conectados, ciertos datos pueden ser recogidos y transmitidos a través del sistema de vehículo conectado, incluyendo, sin limitación, la geolocalización, los datos de comportamiento de conducción y la información de salud del vehículo. Por favor, consulte las condiciones de los servicios conectados y la política de privacidad disponibles en el sitio web de Mazda Canadá para más detalles.

Manual de utilización de Servicios Conectados:

# Mazda Connect [Mazda Connect (Tipo B)]

---

<http://www.mazda.ca/en/digital-owners-manual/2021/connectedservice/>



**(EE.UU. y Canadá)**

## **Política de privacidad**

Mazda dispone de una Declaración de privacidad que describe cómo recopilamos, utilizamos, compartimos, almacenamos y protegemos los datos de su vehículo equipado con servicios conectados.

Le proporcionamos servicios conectados mediante la recopilación y el uso de su información personal y de datos sobre la ubicación y salud del vehículo, así como datos de conducción.

Para obtener más información sobre nuestra Declaración de privacidad, visite:

**(EE.UU.)**

<https://www.mazdausa.com/site/privacy-connectedservices>



**(Canadá)**

<https://www.mazda.ca/en/cv-privacy/>



## Equipamiento interior

### Viseras

Para usar una visera, bájela hacia adelante o gírela hacia un lado.

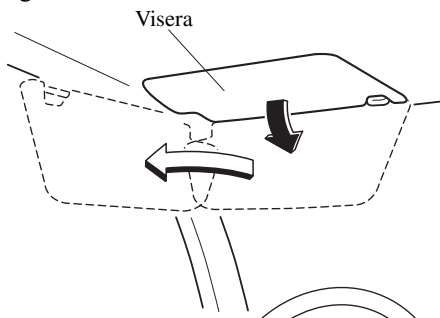

### ▼ Viseras de extensión laterales\*

El extensor de visera extiende el rango de la visera para tapar el sol.

Para usar, tire del mismo.

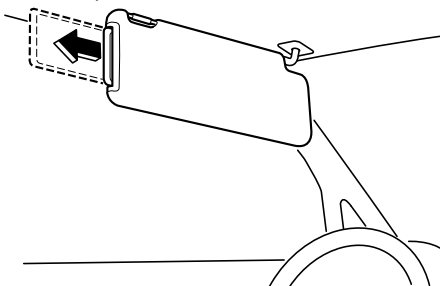

### ▼ Espejos cosméticos

Para usar un espejo cosmético, baje la visera.

Si su vehículo está equipado con una luz de espejo cosmético, iluminará cuando abra la cubierta.

Para evitar que la batería se descargue, el espejo cosmético se iluminará en el rango de inclinación indicado en la figura.

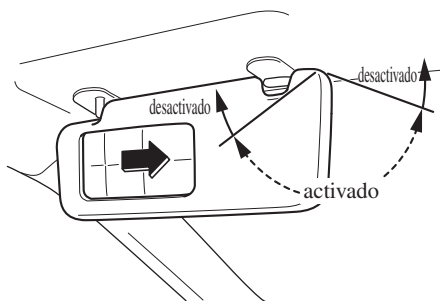

### ⚠ PRECAUCIÓN

Al mover la visera, retraiga el extensor de la visera a su posición original. De lo contrario, el extensor de la visera puede golpear el espejo interior.

## Luces interiores

**NOTA**

· No deje las luces encendidas por periodos largos mientras el motor está apagado. De lo contrario, se podría descargar la batería.

**Luces en el techo**

**Tipo A**

Posición del interruptor	Luces en el techo
OFF	La luz se apaga
DOOR	<ul style="list-style-type: none"> <li>· La luz se enciende cuando se abre una de las puertas</li> <li>· La luz se enciende o apaga cuando el sistema de entrada iluminado está conectado</li> </ul>
ON	La luz se enciende

**Delantero**

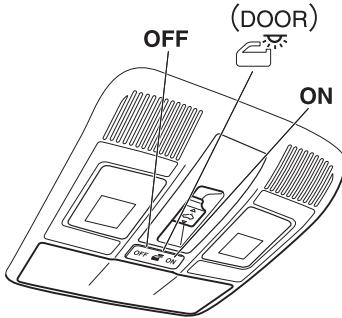

**Central**

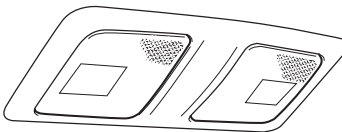

**Trasero**

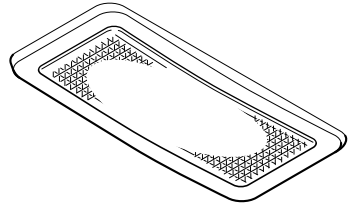

**NOTA**

La luz en el techo trasera y las luces para lectura de mapas centrales también se encienden y apagan cuando se acciona el interruptor de luz en el techo delantera.

**Tipo B**

Interruptor	Luces en el techo
 (PUERTA OFF)	El interruptor PUERTA OFF se puede cambiar entre la posición PUERTA y PUERTA OFF. <b>Posición PUERTA</b> <ul style="list-style-type: none"> <li>· Las luces se encienden al abrir cualquiera de las puertas.</li> <li>· Las luces se encienden/apagan al mismo tiempo que el sistema de entrada iluminada.</li> </ul>
	<b>Posición PUERTA OFF</b> <ul style="list-style-type: none"> <li>· Las luces no se encienden incluso si se abre cualquiera de las puertas.</li> <li>· Las luces no se encienden/apagan al mismo tiempo que el sistema de entrada iluminada.</li> </ul>
 (ON/OFF)	Oprima el interruptor para encenderla. Oprima otra vez el interruptor para apagar las luces.

## Equipamiento interior

### Delantero

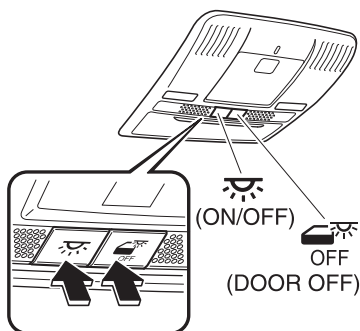

### Central

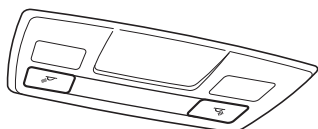

### Trasero

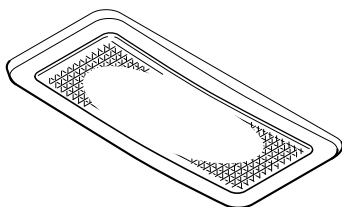

### Luces de lectura delanteras

#### Tipo A

Cuando el interruptor de la luz del techo está en la posición de puerta o apagada, presione la lente para encender las luces

de lectura delanteras, y luego presione otra vez la lente para apagarlas.

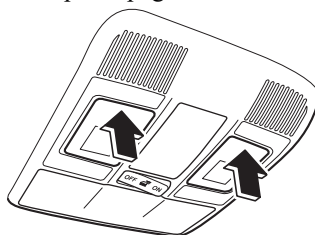

#### **NOTA**

*Las luces de lectura delanteras no se apagarán incluso si se presiona la lente en los siguientes casos:*

- El interruptor de luz del techo se encuentra en la posición ON.
- El interruptor de luz del techo está en la posición de puerta con la puerta abierta.
- El sistema de entrada iluminada está encendido.

#### **Tipo B**

Oprima el interruptor para encender las luces para lectura de mapas delanteras, y luego oprima el interruptor de nuevo para apagarlas.

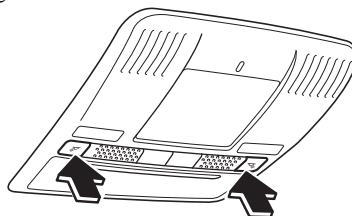

#### **NOTA**

*Las luces para lectura de mapas delanteras no se apagarán incluso si se oprime el interruptor en los siguientes casos:*



# Equipamiento interior

- Las luces en el techo se encienden accionando el interruptor de luces en el techo ON/OFF (☀️).
- Las luces en el techo se encienden al abrir/cerrar la puerta.
- El sistema de entrada iluminada está encendido.

## Luces para lectura de mapas centrales

### Tipo A

Cuando el interruptor de la luz del techo está en la posición de puerta o apagada, presione la lente para encender una luz para lectura de mapas central, y luego presione otra vez la lente para apagarla.

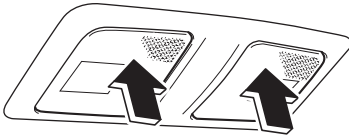

### NOTA

- Una vez que las luces para lectura de mapas centrales se apagan, se encenderá y apagarán dependiendo de la posición a la que se cambie la luz del techo.
- Las luces para lectura de mapas centrales no se apagarán incluso si se presiona la lente en los siguientes casos:
  - El interruptor de la luz del techo está en ON.
  - El interruptor de luz del techo está en la posición de puerta con la puerta abierta.
  - El sistema de entrada iluminada está encendido.

### Tipo B

Oprima el interruptor para encender las luces para lectura de mapas centrales, y

luego oprima el interruptor de nuevo para apagarlas.

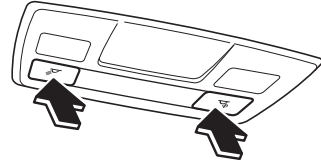

### NOTA

- Una vez que las luces para lectura de mapas centrales se apagan, se encenderán y apagarán al mismo tiempo que las luces en el techo.
- Las luces para lectura de mapas centrales no se apagarán incluso si se oprime el interruptor en los siguientes casos:
  - Las luces en el techo se encienden accionando el interruptor de luces en el techo ON/OFF (☀️).
  - Las luces en el techo se encienden al abrir/cerrar la puerta.
  - El sistema de entrada iluminada está encendido.

## Luces del compartimento para equipajes

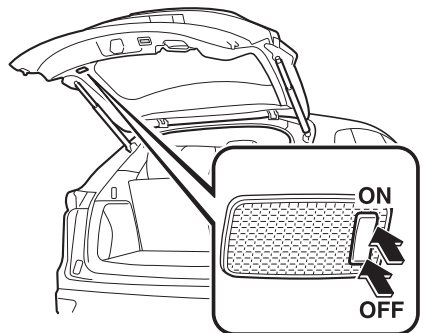

## Equipamiento interior

Posición del interruptor	Luz del compartimento para equipajes
OFF	La luz se apaga

Posición del interruptor	Luz del compartimento para equipajes
ON	La luz se enciende cuando se abre la compuerta trasera

### Luz de ambiente\*

Las luces de ambiente se encienden automáticamente cuando el encendido se gira a ON.  
Las luces de ambiente se atenúan cuando se encienden las luces de estacionamiento o los faros.

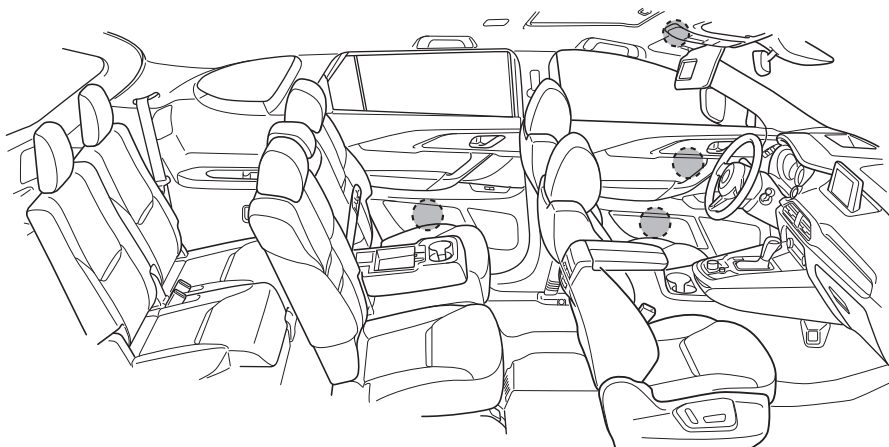

 Luz de ambiente

### **NOTA**

- Las luces de ambiente se encienden o se apagan junto con el sistema de entrada iluminado cuando el encendido se cambia a OFF.
  - El nivel de iluminación de la luz ambiente se puede cambiar mientras las luces de estacionamiento o los faros están encendidos.
- Consulte la sección Ajustes en el manual para el propietario de Mazda Connect.

### ▼ Sistema de entrada iluminado

Las luces en el techo se encienden cuando se realiza una de las siguientes operaciones con el interruptor de luz del techo en la posición DOOR.

Las luces de ambiente se encienden independientemente de la posición del interruptor de luces de techo.

- El seguro de la puerta del conductor se abre con el encendido en OFF.

- El encendido se cambia a OFF con todas las puertas cerradas.

**NOTA**

- *El tiempo de iluminación difiere dependiendo de la operación.*
- **Ahorro de batería**  
*Si se deja encendida una luz interior con el encendido en OFF, la luz se apaga automáticamente después de cierto tiempo para evitar que se descargue la batería.*
- *El funcionamiento del sistema de entrada iluminado se puede cambiar. Consulte la sección Ajustes en el manual de utilización de Mazda Connect.*
- **(Tipo B)**  
*El sistema de entrada iluminada no funciona en conjunto con las luces en el techo cuando las luces en el techo se encienden usando el interruptor de luces en el techo ON/OFF.*

**Puertos auxiliares**

Use sólo accesorios originales Mazda o equivalentes que no requieran más de 120 W (CC 12 V, 10 A).

**Delantero**

El encendido debe cambiarse a ACC u ON.

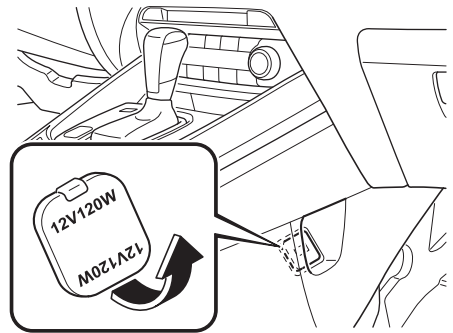
**Trasero**

Los puertos auxiliares se pueden usar independientemente de que el encendido esté conectado o desconectado.

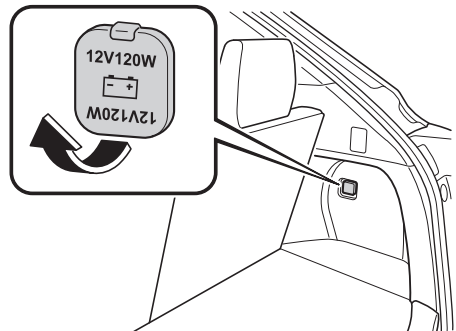

## Equipamiento interior

### **⚠ PRECAUCIÓN**

➤ Para evitar que el puerto auxiliar resulte dañado o ocurra una falla en el sistema eléctrico, tenga cuidado con lo siguiente:

- No use accesorios que requieran más de 120 W (CC 12 V, 10 A).
- No use accesorios que no sean accesorios originales Mazda o equivalentes.
- Cierre la cubierta cuando no use el puerto auxiliar para evitar que objetos extraños o líquidos entren dentro del puerto auxiliar.
- Inserte correctamente el enchufe en el puerto auxiliar.
- No inserte el encendedor de cigarrillos en el puerto auxiliar.
- El ruido puede ocurrir en la reproducción de audio dependiendo del dispositivo conectado al puerto auxiliar.
- Dependiendo del dispositivo conectado en el puerto auxiliar, el sistema eléctrico del vehículo se podría ver afectado, lo que puede resultar en que se encienda la luz de advertencia. Desconecte el dispositivo conectado y asegúrese que se ha resuelto el problema. Si se ha resuelto el problema, desconecte el dispositivo del conector y desconecte el encendido. Si no se ha resuelto el problema, consulte a un concesionario autorizado Mazda.

### **NOTA**

Para evitar que la batería se descargue, no use el conector durante largos períodos de tiempo con el motor apagado o en marcha en vacío.

## Toma eléctrica USB\*

### **Asiento de segunda fila (tipo banqueta ajustable de división 6:4, tipo asiento capitán y consola de asiento de segunda fila)**

Las tomas eléctricas USB se pueden usar independientemente de si el encendido está conectado a ACC o a ON.

Use sólo dispositivos USB que tengan un consumo eléctrico máximo de 10,5 W (CC 5 V 2,1 A) o menos.

### **Tipo banqueta ajustable de división 6:4**

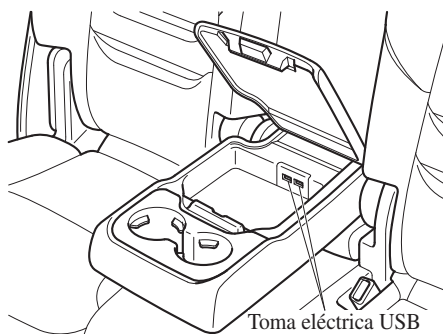

### **Tipo asiento capitán y consola de asiento de segunda fila**

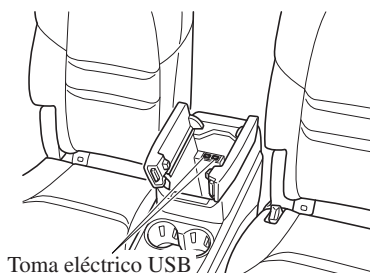

**⚠ PRECAUCIÓN**

Para evitar que los tomas eléctricos USB se dañen u ocurra una falla eléctrica, tenga cuidado con lo siguiente:

- No use dispositivos USB que requieran más de 10,5 W (CC 5 V, 2,1 A).
- Cierre la tapa cuando no usa los tomas eléctricos USB para evitar que objetos extraños o líquidos entren dentro de los tomas eléctricos USB.
- Conecte correctamente el conector USB en los tomas eléctricos USB.

**NOTA**

- Los tomas eléctricos USB fueron diseñados solamente para cargar y no pueden ser usados para conectar al sistema de audio del vehículo.
- Para evitar que la batería se descargue, no use los tomas eléctricos USB durante largos períodos de tiempo con el motor apagado o en marcha en vacío.

**Cómo conectar**

La ranura en la caja del descansabrazos se puede usar para pasar el cable del dispositivo hacia dentro de la caja para conectarlo a los tomas eléctricos USB.

1. Abra la tapa.
2. Rutee el cable a través de la ranura en la caja del descansabrazos e inserte el conector de USB en los tomas eléctricos USB.

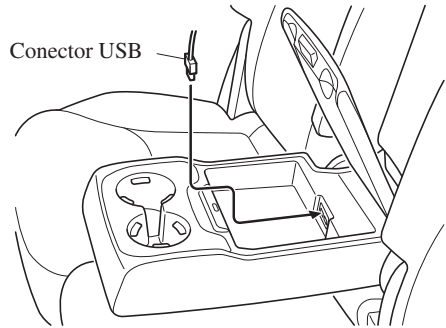
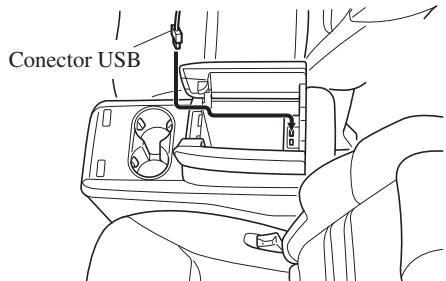
**Tipo banqueta ajustable de división 6:4****Tipo asiento capitán y consola de asiento de segunda fila**

## Equipamiento interior

### Asiento de segunda fila (Tipo asiento capitán y pasillo central)

Las tomas eléctricas USB se pueden usar independientemente de si el encendido está conectado a ACC o a ON.

Use sólo dispositivos USB que tengan un consumo eléctrico máximo de 12,5 W (CC 5 V 2,5 A) o menos.

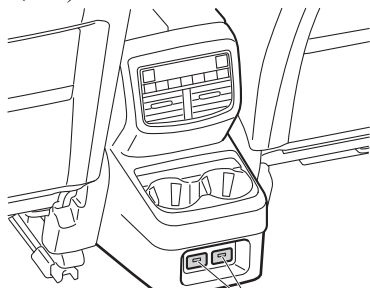

Toma eléctrico USB

### Asiento de tercera fila

Las tomas eléctricas USB se pueden usar independientemente de si el encendido está conectado a ACC o a ON.

Use sólo dispositivos USB que tengan un consumo eléctrico máximo de 12,5 W (CC 5 V 2,5 A) o menos.

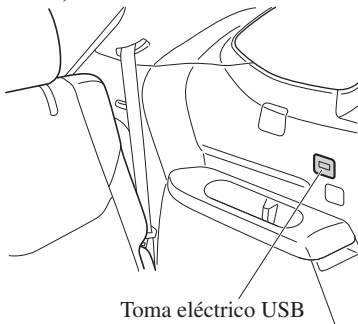

Toma eléctrico USB

### **PRECAUCIÓN**

### **PRECAUCIÓN**

Para evitar que los tomas eléctricos USB se dañen u ocurra una falla eléctrica, tenga cuidado con lo siguiente:

- No use dispositivos USB que requieran más de 12,5 W (CC 5 V, 2,5 A).
- Conecte correctamente el conector USB en los tomas eléctricos USB.

### **NOTA**

- Los tomas eléctricos USB fueron diseñados solamente para cargar y no pueden ser usados para conectar al sistema de audio del vehículo.
- Para evitar que la batería se descargue, no use los tomas eléctricos USB durante largos periodos de tiempo con el motor apagado o en marcha en vacío.

Para evitar que los tomas eléctricos USB se dañen u ocurra una falla eléctrica, tenga cuidado con lo siguiente:

- No use dispositivos USB que requieran más de 12,5 W (CC 5 V, 2,5 A).
- Conecte correctamente el conector USB en los tomas eléctricos USB.

### **NOTA**

- Los tomas eléctricos USB fueron diseñados solamente para cargar y no pueden ser usados para conectar al sistema de audio del vehículo.
- Para evitar que la batería se descargue, no use los tomas eléctricos USB durante largos periodos de tiempo con el motor apagado o en marcha en vacío.

## Cargador inalámbrico (Qi)\*

Puede cargar dispositivos móviles como los smartphones que cumplen con el estándar de carga inalámbrica Qi.

Use sólo dispositivos móviles que tengan un consumo eléctrico máximo de 5 W o 15 W o menos. El consumo máximo de energía difiere según el dispositivo móvil.

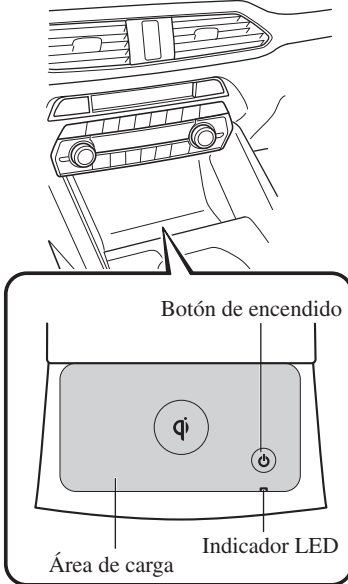

### **⚠ ADVERTENCIA**

**Las ondas de radio del cargador inalámbrico (Qi) pueden afectar al funcionamiento de dispositivos médicos como desfibriladores o marcapasos cardíacos de tipo implantado.**

- *Antes de usar el cargador inalámbrico (Qi) cerca de personas con dispositivo médico, consulte al fabricante del dispositivo médico o su médico por si las ondas de radio del cargador inalámbrico (Qi) pueden afectar dicho dispositivo.*
- *El Cargador Inalámbrico (Qi) puede ser desactivado para evitar que afecte a los dispositivos médicos. Consulte a un concesionario autorizado Mazda para más detalles.*

**Tenga en cuenta las siguientes precauciones. De lo contrario, el cargador inalámbrico (Qi) puede funcionar mal o resultar dañado, lo que podría provocar un incendio, quemaduras por generación de calor o un accidente como una descarga eléctrica.**

- *No instale, quite, desmonte o cambie el cableado del cargador inalámbrico (Qi). Si el cargador inalámbrico (Qi) necesita ser instalado o quitado, consulte a un concesionario autorizado Mazda.*
- *No utilice el cargador inalámbrico (Qi) cuando esté funcionando mal. Además, si se emite humo, ruido anormal u olor anormal del cargador inalámbrico (Qi), detenga el vehículo en un lugar seguro, cambie el encendido a OFF y consulte a un concesionario autorizado Mazda.*
- *Cuando utilice el cargador inalámbrico (Qi) para guardar objetos, apague el cargador inalámbrico (Qi).*
- *No coloque ningún objeto metálico entre el área de carga y el dispositivo móvil. Además, no aplique elementos como un adhesivo metálica al cargador inalámbrico (Qi).*

## Equipamiento interior

- *Al cargar, no coloque en el cargador inalámbrico (Qi) ningún otro artículo que no sea el dispositivo móvil que se va a cargar. Además, no coloque ningún objeto metálico, tarjeta con circuito integrado, moneda o artículo magnético cerca del área de carga.*
- *Retire el polvo o la suciedad del área de carga antes de usarlo.*
- *No aplique una gran fuerza o un gran impacto al cargador inalámbrico (Qi) ni lo moje.*
- *Utilice sólo dispositivos móviles que soporten el cargador inalámbrico (Qi).*

### Cómo se utiliza

1. Arranque el motor.
2. Se enciende el cargador inalámbrico (Qi) y se enciende el indicador LED.
  - Se enciende/apaga oprimiendo el botón de encendido del cargador inalámbrico (Qi) durante unos 3 segundos.
  - Cuando se apaga, el indicador LED se apaga.
3. Coloque un dispositivo que cumpla con el estándar de carga inalámbrica Qi en el centro del área de carga de la bandeja.
  - El indicador LED se enciende en ámbar o verde cuando se inicia la carga.
  - Para obtener más detalles sobre el indicador LED, consulte la siguiente tabla de indicadores LED.
  - La carga comienza cuando todas las puertas y la compuerta trasera están cerradas.

- La función para reducir el ruido en la radio funciona si se oprime el botón de encendido durante aproximadamente 1 segundo durante la carga. Úselo cuando haya ruido en la radio debido a la interferencia del cargador inalámbrico (Qi). Oprima nuevamente el botón de encendido durante aproximadamente 1 segundo para cancelar la función.

### Indicador LED

El estado del cargador inalámbrico (Qi) puede comprobarse mediante el indicador LED.

Estado	Patrón de iluminación/destello
OFF	No se enciende
En espera (la carga es posible)	Se enciende en blanco
Carga normal	Se enciende en ámbar
Carga rápida*1	Se enciende en verde
Carga normal (la eficiencia de carga es baja)	Destella en ámbar
Carga rápida*1 (la eficiencia de carga es baja)	Destella en verde
En espera (la carga no es posible)	Destella en blanco
La carga se detiene debido a la alta temperatura o a las materias extrañas detectadas	Destella en rojo
La carga se detiene debido a un problema interno o a un mal funcionamiento	Se enciende en rojo

\*1 Algunos dispositivos móviles pueden cambiar entre la carga normal y la carga rápida.



## **PRECAUCIÓN**

- Mientras se coloca un dispositivo móvil en el área de carga, mantenga la llave del vehículo alejada del cargador inalámbrico (Qi). Es posible que la llave del vehículo no se detecte debido a las interferencias de las ondas de radio del cargador inalámbrico (Qi).
- Es posible que la carga no funcione normalmente en las siguientes condiciones:
  - El dispositivo móvil está completamente cargado.
  - Hay materia extraña entre el dispositivo móvil y el área de carga.
  - La temperatura del dispositivo móvil es alta.
  - El dispositivo móvil se coloca con el lado de carga hacia arriba.
  - El dispositivo móvil se coloca en una posición extremadamente desviada del centro del área de carga.
  - Su vehículo se encuentra en un área donde se producen fuertes ondas de radio o ruido eléctrico, como cerca de una torre de televisión, una central eléctrica o un aeropuerto.
  - El ajuste de la función de Comunicación de Campo Cercano (NFC) del dispositivo móvil está activado (depende del modelo del dispositivo móvil).
- Mantenga los siguientes artículos alejados del área de carga. De lo contrario, los datos almacenados en el dispositivo móvil podrían ser borrados o el dispositivo podría funcionar mal.
  - Artículos magnéticos como imanes, tarjetas magnéticas y medios de grabación magnética.
  - Dispositivos de alta precisión como los relojes de pulsera.
  - Antes de usar el cargador inalámbrico (Qi), asegúrese de hacer una copia de seguridad de los datos almacenados en el dispositivo móvil. Los datos del dispositivo móvil podrían ser eliminados.
  - No limpie el cargador inalámbrico (Qi) con aceite, alcohol o diluyente, ni le rocíe laca o insecticida. De lo contrario, podría causar daños o grietas.
  - No deje los dispositivos móviles en la cabina. La temperatura en el interior de la cabina puede llegar a ser muy caliente, causando que los dispositivos funcionen mal.

## **NOTA**

- Un dispositivo móvil más grande que el área de carga no puede ser cargado. Además, aunque el dispositivo móvil esté en el área de carga, la eficacia de la carga puede disminuir o la carga puede no ser posible dependiendo de dónde se coloque el dispositivo móvil.
- Si se utiliza la función para reducir el ruido de la radio, la carga rápida puede desactivarse dependiendo del dispositivo móvil que se esté cargando.
- Si el indicador LED destella en ámbar o verde, la eficiencia de carga es baja. Compruebe que no haya materias extrañas entre el dispositivo móvil y el área de carga, y coloque el dispositivo móvil cerca del centro del área de carga.

## Equipamiento interior

---

- *Dependiendo del estuche del dispositivo móvil o de los accesorios utilizados, es posible que el dispositivo móvil no se cargue o que la eficiencia de la carga se reduzca, lo que da lugar a un tiempo de carga más largo. Si la carga no se inicia incluso cuando se coloca un dispositivo móvil en el área de carga, retire el estuche del dispositivo móvil o cualquier accesorio.*
- *Mientras la entrada sin llave esté funcionando, la carga puede detenerse temporalmente, sin embargo, esto no indica un problema.*
- *Durante la carga, el cargador inalámbrico (Qi) y el dispositivo móvil se calientan, sin embargo, esto no indica un problema.*
- *Si la temperatura del dispositivo móvil aumenta durante la carga, la carga puede detenerse debido a la función de protección del dispositivo. Si eso ocurre, espere a que el dispositivo móvil se enfríe lo suficiente y luego vuelva a cargarlo.*

- *Cuando se utiliza el cargador inalámbrico (Qi), es posible que se activen las aplicaciones que utilizan la función de Comunicación de Campo Cercano (NFC), pero esto no indica que haya un problema con el cargador inalámbrico (Qi).*

### Marcas registradas

"Qi" y el símbolo Qi son marcas comerciales o marcas registradas de Wireless Power Consortium (WPC).



## Soporte para bebidas

### ⚠ ADVERTENCIA

**Nunca use el soporte para bebidas con líquidos calientes mientras el vehículo en movimiento:**

Es peligroso usar un soporte para bebidas con líquidos calientes mientras el vehículo está en movimiento. Si los líquidos se volcaran podría resultar en quemaduras.

**No ponga nada que no sean vasos o latas de bebidas en el soporte para bebidas:**

Es peligroso poner objetos que no sean vasos o latas en un soporte para bebidas. En caso de una frenada o maniobra brusca, los ocupantes podrían golpearse o herirse, o los objetos podrían salir proyectados dentro del vehículo, molestando al conductor y siendo la causa de un accidente. Use el soporte para bebidas solo para colocar vasos o latas.

### ▼ Delantero

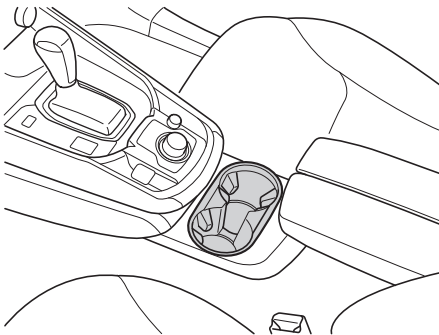

### ▼ Trasero

#### Asiento de segunda fila

Los soportes para bebidas se encuentran en el apoyabrazos y en la consola de asiento de segunda fila.

#### Tipo banqueta ajustable de división 6:4



#### Tipo asiento capitán y consola de asiento de segunda fila

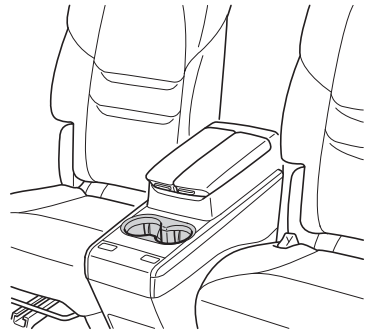

## Equipamiento interior

### Tipo asiento capitán y pasillo central

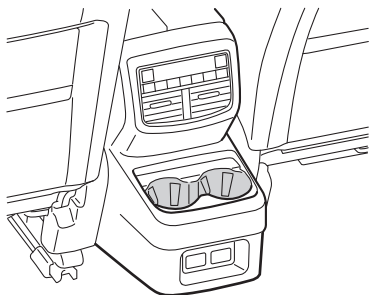

### Asiento de tercera fila

Los soportes para bebidas se encuentran en los adornos laterales del asiento de tercera fila.

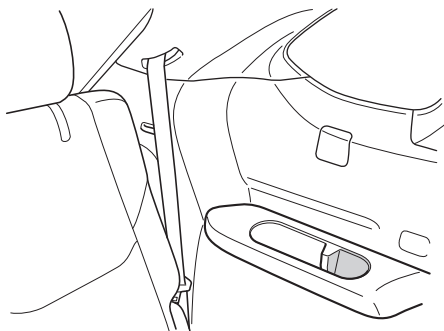

### Soporte para botella

Los soportes para botellas se encuentran del lado interior de las puertas.

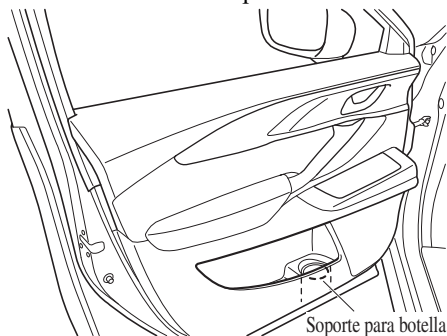

### **PRECAUCIÓN**

*No use los soportes para botellas para recipientes sin tapas. El contenido puede derramarse al abrir/cerrar la puerta o al conducir el vehículo.*

## Compartimientos para guardar objetos

### **! ADVERTENCIA**

#### **Mantenga las cajas para guardar objetos cerradas mientras conduce:**

Conducir con las cajas para guardar objetos abiertas es peligroso. Para reducir la posibilidad de heridas en caso de un accidente o una frenada repentina, mantenga las cajas para guardar objetos cerradas mientras conduce.

#### **Cuando cargue la carga, asegúrese de que esté completamente asegurada:**

Si la carga no está completamente asegurada, puede moverse o colapsar mientras conduce o durante una frenada repentina, lo que puede ocasionar lesiones o accidentes.

#### **No ponga artículos en los espacios de almacenamiento sin tapa:**

Poner artículos en los espacios de almacenamiento sin tapa es peligroso pues podrían salir proyectados en la cabina si se acelera repentinamente el vehículo y podría causar heridas dependiendo de cómo fue guardado el artículo.

### **! PRECAUCIÓN**

No deje que las gafas o el encendedor en las cajas para guardar objetos mientras estaciona bajo el sol. El encendedor podría explotar o el material plástico en las gafas se podría deformar y rajar debido a la alta temperatura.

#### ▼ Consola del techo

Esta consola fue diseñada para guardar gafas y otros accesorios.

Empuje del seguro para abrir.

##### Tipo A

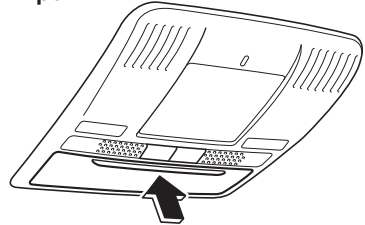

##### Tipo B

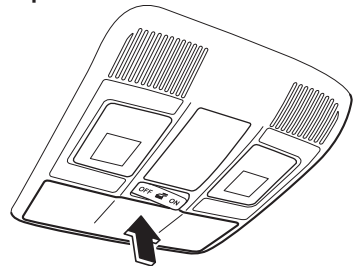

#### ▼ Guanterera

Para abrir la guanterera, tire del seguro hacia adelante.

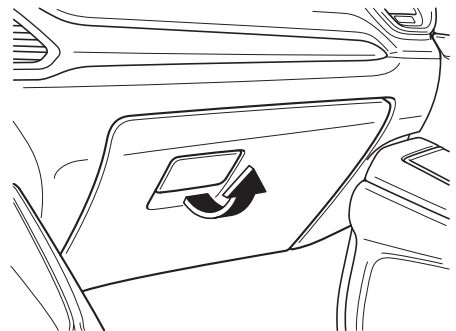

Para cerrar la guanterera, oprima firmemente en el centro de la tapa de la guanterera.

## Equipamiento interior

### ▼ Consola central

Para abrir, presione el botón.

#### Delantero

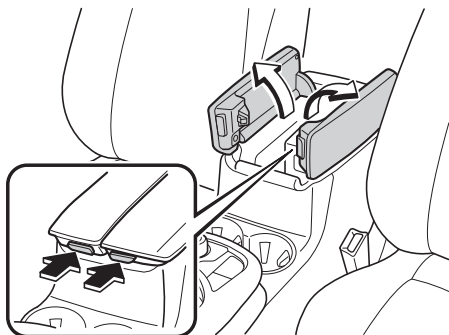

#### Trasero\*

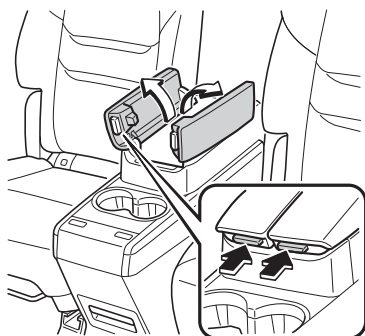

### ▼ (Consola de asiento de segunda fila con apoyabrazos) Caja de almacenamiento\*

#### **⚠ PRECAUCIÓN**

Guarde los apoyabrazos cuando la caja de almacenamiento no esté en uso. De lo contrario, su pie podría quedar atrapado al cambiar de asiento y caerse resultando en lesiones.

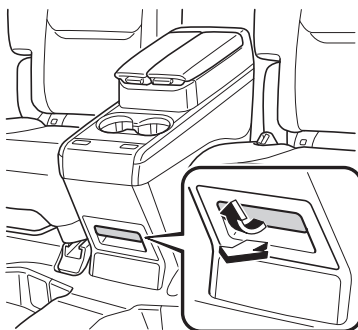

### ▼ Caja del apoyabrazos\*

Para abrir, empuje el botón y tire de la tapa hacia arriba.

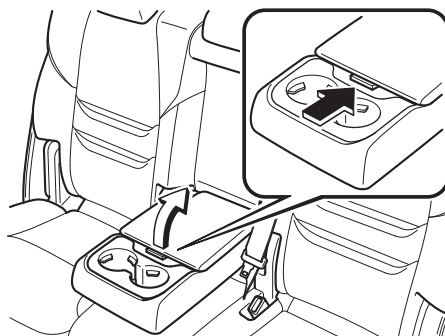

**▼ Compartimiento para equipajes****Ganchos para asegurar la carga**

Use los ganchos del compartimiento para equipajes para asegurar carga con una cuerda o red. La fuerza de tensión de los ganchos es de 196 N (20 kgf, 44 lbf). No aplique excesiva fuerza a los ganchos ya que se pueden dañar.

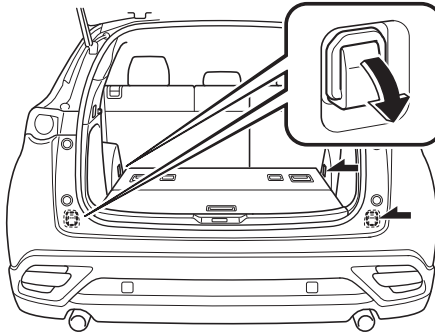
**Compartimiento secundario de carga****Compartimiento secundario de carga central\***

Levante la bandeja para equipajes para poner pequeños ítems en el compartimiento secundario de carga.

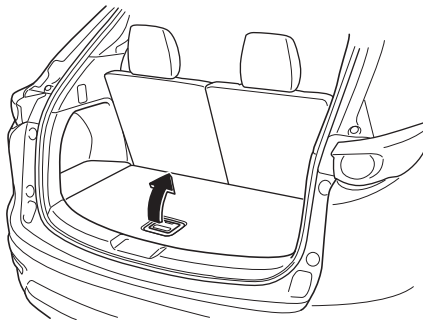

## Equipamiento interior

### Compartimiento secundario de carga lateral

Abra la cubierta para colocar pequeños ítems en el compartimiento secundario de carga.

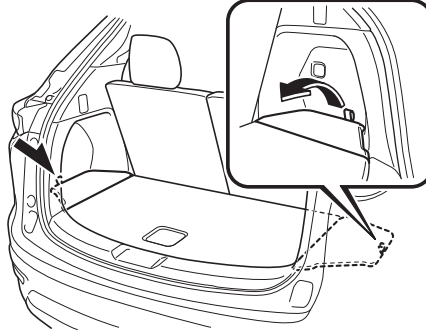

#### NOTA

#### **Cargando bolsas de palos de golf**

*(Es posible que algunas bolsas de palos de golf no puedan acomodarse si se emplean los siguientes métodos dependiendo de sus tamaños.)*

*Se pueden transportar hasta dos bolsas de palos de golf en el compartimiento para equipajes.*

*Parte inferior: Coloque la primera bolsa de palos de golf en el compartimiento para equipajes con la parte inferior apuntando hacia la izquierda.*

*Parte superior: Coloque la segunda bolsa de palos de golf en el compartimiento para equipajes con su parte inferior apuntando hacia la derecha.*

Parte inferior

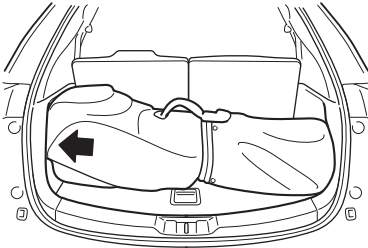

Parte superior

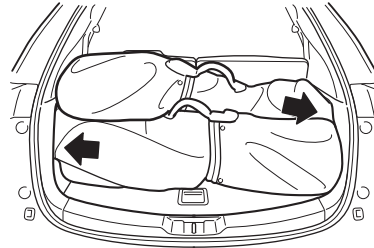

Las flechas indican la parte inferior de las bolsas de palos de golf.

#### ▼ Gancho de bolsa de compras

El gancho de bolsas de compras puede ser usado para colgar las bolsas de compras.



**⚠ PRECAUCIÓN**

*No cuelgue un peso excesivo en el gancho de bolsas de compras, ya que podría dañarse.*

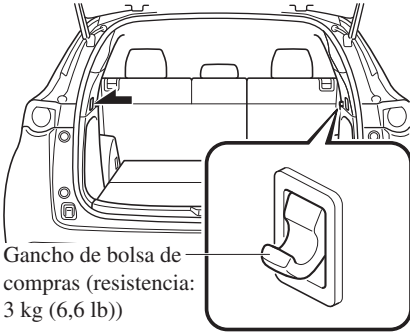

Gancho de bolsa de compras (resistencia: 3 kg (6,6 lb))

## Equipamiento interior

### ▼ Ganchos para ropa traseros

#### ⚠ ADVERTENCIA

#### **Nunca cuelgue objetos pesados o puntiagudos en las agarraderas y los ganchos para ropa:**

Colgar objetos pesados o puntiagudos como una percha de las agarraderas o los ganchos para ropa es peligroso ya que pueden salir proyectados y golpear un ocupante si la bolsa de aire de cortina se inflara, lo que puede resultar en heridas graves o muertes.

Siempre cuelgue la ropa en los ganchos para ropa y las agarraderas sin perchas.

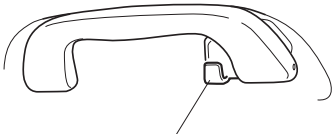

Ggancho para ropa

### Visera (Ventana de puerta trasera)\*

Las viseras están equipadas en las ventanillas a ambos lados de los asientos de segunda fila.

Sostenga la lengüeta y tire de la visera hacia arriba y enganche las ranuras.

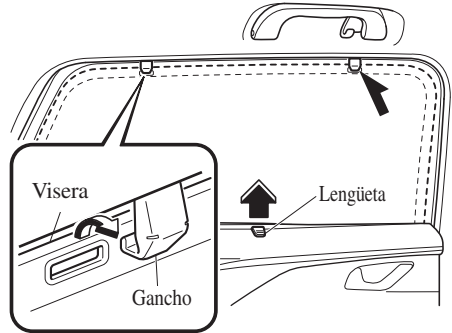

Para volver la visera a su posición original, desenganche la visera y retráigala lentamente.

#### ⚠ PRECAUCIÓN

- Asegure el gancho de la visera. De lo contrario, la visera podría retraerse repentinamente resultando en heridas como al pellizcarse los dedos.
- Use las viseras sólo cuando las ventanillas estén completamente cerradas. Usar una visera mientras la ventanilla está abierta podría hacer que se desenganche y flamee dentro de la cabina donde puede golpear a alguien sentado cerca de la ventanilla, resultando en heridas.

# 6

## Mantenimiento y cuidado

Como mantener su Mazda en óptimas condiciones.

<b>Información esencial.....</b>	<b>6-2</b>	Aceite de motor.....	6-20
Introducción.....	6-2	Refrigerante de motor.....	6-22
<b>Programa de mantenimiento.....</b>	<b>6-4</b>	Líquido de frenos.....	6-23
Programa de mantenimiento (EE.		Líquido del lavador.....	6-24
UU., Canadá y Puerto Rico).....	6-4	Lubricación de la carrocería.....	6-25
Programa de mantenimiento		Hojas del limpiador.....	6-25
(México).....	6-10	Batería.....	6-31
<b>Mantenimiento del propietario.....</b>	<b>6-15</b>	Cambio de pila de llave.....	6-33
Precauciones del mantenimiento del		Neumáticos.....	6-35
propietario.....	6-15	Bombillas.....	6-40
Capó.....	6-17	Fusibles.....	6-49
Vista del compartimiento del		<b>Cuidado de la apariencia.....</b>	<b>6-55</b>
motor.....	6-19	Cuidado exterior.....	6-55
		Cuidado interior.....	6-62

### Introducción

Tenga cuidado de no lastimarse al inspeccionar su vehículo, cambiando un neumático, o realizando algún tipo de mantenimiento como lavando su automóvil. En particular, use guantes de trabajo gruesos como guantes de algodón al tocar áreas que sean difíciles de ver mientras inspecciona o trabaja en su vehículo. Realizar inspecciones o procedimientos con sus manos desnudas podría causarle una herida.

Si se tuviera alguna duda acerca del procedimiento que se describe en este manual, se recomienda que un técnico calificado y confiable realice el trabajo, le recomendamos un concesionario autorizado Mazda.

Técnicos calificados de Mazda y repuestos Mazda genuinos son importantes para realizar un mantenimiento adecuado. Si se realiza el mantenimiento sin contar con la experiencia necesaria y con piezas especialmente diseñadas para su Mazda, el mantenimiento del vehículo resultará inadecuado, incompleto o insuficiente, y puede ocasionarle problemas. Podría ser causa de averías, accidentes y alguien podría resultar herido.

Por consejos calificados y servicio de calidad, consulte a un concesionario autorizado Mazda.

Para continuar con la validez de la garantía y proteger su inversión, es su responsabilidad mantener correctamente su vehículo de acuerdo con el mantenimiento recomendado por la fábrica tal cual lo descrito en este manual. Como parte de eso deberá mantener los registros de programa de mantenimiento, los recibos y las ordenes de reparación y cualquier otro documento que acredite que los trabajos de mantenimiento fueron realizados. Deberá presentar esos documentos, en caso que haya algún desacuerdo sobre la cobertura de la garantía. De lo contrario podría resultar en la anulación total o parcial de la garantía.

La evidencia podría consistir en lo siguiente:

- El registro de programa de mantenimiento de Mazda, indicado en el Librillo de garantía, completado indicando el millaje, el número de orden de reparación, la fecha de cada servicio, y firmado por el técnico de servicio calificado que realiza el servicio del vehículo.
- Las copias originales de las órdenes de reparación y otros recibos que incluyan el millaje y la fecha en que fue realizado el servicio del vehículo. Cada recibo debe ser firmado por un técnico de servicio calificado.
- En caso de que el mantenimiento fuera realizado por Ud., una declaración de que realizó el mantenimiento, indicando el millaje y la fecha en que realizó el trabajo. Además,

deberá acompañar esa declaración con los recibos de las piezas de repuesto (líquidos, filtros, etc.) indicando la fecha y el millaje.

**NOTA**

*Si decide realizar el mantenimiento Ud. mismo o realizar el servicio del vehículo en un lugar diferente de un concesionario autorizado Mazda, Mazda le solicita que todos los líquidos, las partes y los materiales deben cumplir con los estándares de Mazda sobre durabilidad y rendimiento tal cual lo indicado en este manual.*

Reclamos a la garantía resultantes de la falta de mantenimiento, como opuesto a problemas con materiales defectuosos o trabajos autorizados por Mazda, no serán tenidos en cuenta.

El mantenimiento se puede realizar en un taller de reparaciones usando piezas Mazda equivalentes a las usadas originalmente. **Pero recomendamos que se realicen estos trabajos de mantenimiento en el taller de un concesionario autorizado Mazda, utilizando piezas genuinas de Mazda.**

Seleccionando “Monitor de mantenimiento” le permite al sistema notificarle a usted del período de inspección/servicio de su vehículo, consulte la sección Información en el manual para el propietario de Mazda Connect para obtener más información.

El conector de diagnóstico de malfuncionamiento fue diseñado exclusivamente para conectar el dispositivo diseñado especialmente para realizar diagnósticos a bordo. No conecte ningún dispositivo para el servicio que no sea un dispositivo diseñado especialmente para diagnóstico de malfuncionamiento. Si se conecta cualquier otro dispositivo que no sea uno de diagnóstico de malfuncionamiento, podría afectar los dispositivos eléctricos del vehículo o podría producir daños como la descarga de la batería.

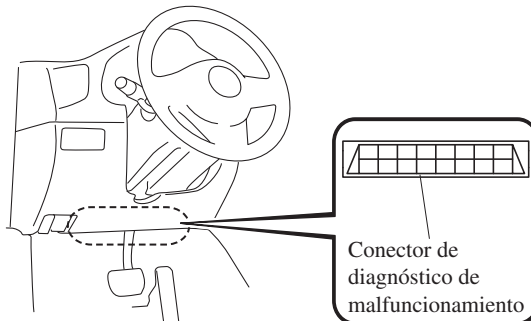

## Programa de mantenimiento

---

### Programa de mantenimiento (EE. UU., Canadá y Puerto Rico)

Realice el Programa 1, si donde se conduce el vehículo no se cumplen las condiciones siguientes (condiciones de conducción severas).

- Se conduce sólo en cortas distancias
- Se conduce en zonas con mucho polvo
- Se conduce usando reiteradamente los frenos
- Se conduce en lugares donde se usa sal u otros materiales corrosivos
- Se conduce en caminos ásperos o con barro
- Se mantiene por largos períodos a la velocidad de marcha en vacío o se conduce a bajas velocidades
- Se conduce por períodos prolongados a temperaturas bajas y/o climas muy húmedos
- Conduciendo en condiciones extremadamente calurosas
- Conduciendo continuamente en condiciones montañosas

Si al menos una de las condiciones se cumple, realice el programa 2. (Los residentes en Canadá realizan el programa 2).

#### **Vehículos usando el mantenimiento flexible de aceite de motor**

Para los residentes de EE.UU. y Puerto Rico se ha seleccionado por defecto el mantenimiento flexible de aceite de motor.

Si se aplica una de las siguientes condiciones, siga el Programa 2 con el mantenimiento fijo de aceite de motor.

- Períodos extensos con el motor en marcha en vacío o a baja velocidad como automóviles de policía, taxis o automóviles de escuelas de conducción
- Se conduce en zonas con mucho polvo

El vehículo calcula la vida útil de aceite restante basándose en las condiciones de funcionamiento del motor. El vehículo le permite saber cuándo se debe realizar un cambio de aceite al encender el indicador de la llave de tuercas en el panel de instrumentos. Cambie el aceite lo antes posible dentro de los siguientes 1.000 km (600 millas) o 15 días. Consulte la sección Información en el manual de utilización de Mazda Connect para obtener más información.

#### **NOTA**

- *Asegúrese que se repone el ajuste de mantenimiento flexible de aceite después de cada cambio de aceite y filtro.*
- *Por recomendaciones de mantenimiento más allá de las millas/meses indicados, siga los intervalos de mantenimiento provistos en los cuadros de mantenimiento programado.*

# Programa de mantenimiento

## ▼ Programa 1

### Residentes de EE.UU. y Puerto Rico - Intervalo de mantenimiento flexible del aceite para motor

Usado cuando el monitor de mantenimiento para "Cambio de aceite" se ajusta a "Flexible". Para obtener más información, consulte la sección Información en el manual de utilización de Mazda Connect.

Programa de mantenimiento	Número de meses o kilómetros (millas), el que se alcance primero.								
	Meses	12	24	36	48	60	72	84	96
	×1.000 km	12	24	36	48	60	72	84	96
	×1.000 millas	7,5	15	22,5	30	37,5	45	52,5	60
Bujías de encendido	Cambie cada 64.000 km (40.000 millas).								
Filtro de aire			R			R			
Correas de mando			I			I			
Aceite de motor y filtro*1	Cambie cuando el indicador de la llave de tuercas esté encendido. (Intervalo máximo: 12 meses o 12.000 km (7.500 millas))								
Refrigerante de motor*2	Cambiar en los primeros 192.000 km (120.000 millas) o 10 años, y en adelante, cada 96.000 km (60.000 millas) o 5 años.								
Líneas y mangueras de combustible*3		I		I		I		I	
Manguera y cañería de emisiones*3				I					I
Líneas de freno, mangueras y conexiones		I		I		I		I	
Frenos de disco	I	I	I	I	I	I	I	I	I
Neumáticos (rotación)	Rotar cada 12.000 km (7.500 millas).								
Funcionamiento de la dirección y articulaciones		I		I		I		I	
Suspensión delantera y trasera, juego axial de cojinetes de rueda y juntas esféricas		I		I		I		I	
Fundas protectoras de eje impulsor		I		I		I		I	
Pernos y tuercas del chasis y carrocería		T		T		T		T	
Cubierta protectora del calor del sistema de escape					I				
Juego de reparación de neumático de emergencia (si existiera)*4	Inspeccione anualmente.								
Filtro de aire		R		R		R		R	

#### Símbolos de cuadros:

**I:** Inspeccione: Inspeccione y limpie, repare, ajuste, llene, o cambie si fuera necesario.

**R:** Cambio

**L:** Lubricante

**C:** Limpie

**T:** Apriete

# Programa de mantenimiento

**D:** Drene

**Comentarios:**

- \*1 El aceite de motor y el filtro se deben cambiar al menos una vez al año o dentro de los 12.000 km (7.500 millas) desde el último cambio de aceite y filtro. Reponga los datos de aceite del motor cada vez que cambie el aceite del motor independientemente del mensaje/indicador de llave de tuercas.
- \*2 Se recomienda usar FL-22 al cambiar el refrigerante del motor. Usar un refrigerante de motor diferente de FL-22 podría causar serios daños al motor y el sistema de enfriamiento.
- \*3 De acuerdo con las reglamentaciones del estado/provincia y federales, el no realizar el mantenimiento adecuado de estos puntos no anula la cobertura de las garantías de emisiones. Sin embargo, Mazda recomienda realizar todos los servicios de mantenimiento dentro de los períodos de tiempo o kilometraje (millaje) recomendados para asegurarse una larga vida útil del vehículo.
- \*4 Verifique la fecha de expiración del líquido de reparación de neumáticos cada año cuando realice el mantenimiento periódico. Cambie la botella del líquido de reparación de neumáticos por una nueva antes de la fecha de expiración.

## ▼ Programa 2

### Residentes de EE.UU. y Puerto Rico - Intervalo de mantenimiento en condiciones de conducción difíciles

Programa de mantenimiento	Número de meses o kilómetros (millas), el que se alcance primero.													
	Meses	6	12	18	24	30	36	42	48	54	60	66	72	
	×1.000 km	8	16	24	32	40	48	56	64	72	80	88	96	
	×1.000 millas	5	10	15	20	25	30	35	40	45	50	55	60	
Bujías de encendido	Cambie cada 64.000 km (40.000 millas).													
Filtro de aire*1							R						R	
Correas de mando				I					I				I	
Aceite de motor y filtro	Flexible*2	Cambie cuando el indicador de la llave de tuercas esté encendido. (Intervalo máximo: 12 meses o 12.000 km (7.500 millas))												
	Fijo*3	R	R	R	R	R	R	R	R	R	R	R	R	
Refrigerante del motor*4	Cambiar en los primeros 192.000 km (120.000 millas) o 10 años, y en adelante, cada 96.000 km (60.000 millas) o 5 años.													
Nivel de refrigerante del motor	I	I	I	I	I	I	I	I	I	I	I	I	I	
Líneas y mangueras de combustible*5			I				I			I			I	
Manguera y cañería de emisiones*5							I						I	
Funcionamiento de todas las luces	I	I	I	I	I	I	I	I	I	I	I	I	I	
Líneas de freno, mangueras y conexiones			I				I			I			I	
Nivel de líquido de frenos y embrague	I	I	I	I	I	I	I	I	I	I	I	I	I	
Frenos de disco	I	I	I	I	I	I	I	I	I	I	I	I	I	
Neumáticos (rotación)	Rote cada 8.000 km (5.000 millas).													
Presión de aire de los neumáticos y desgaste de los neumáticos	I	I	I	I	I	I	I	I	I	I	I	I	I	



# Programa de mantenimiento

Programa de mantenimiento	Número de meses o kilómetros (millas), el que se alcance primero.												
	Meses	6	12	18	24	30	36	42	48	54	60	66	72
	×1.000 km	8	16	24	32	40	48	56	64	72	80	88	96
	×1.000 millas	5	10	15	20	25	30	35	40	45	50	55	60
Funcionamiento de la dirección y articulaciones			I				I			I			I
Suspensión delantera y trasera, juego axial de cojinetes de rueda y juntas esféricas			I				I			I			I
Fundas protectoras de eje impulsor			I				I			I			I
Pernos y tuercas del chasis y carrocería			T				T			T			T
Cubierta protectora del calor del sistema de escape								I					
Todas las cerraduras y bisagras	L	L	L	L	L	L	L	L	L	L	L	L	L
Nivel del líquido del lavador	I	I	I	I	I	I	I	I	I	I	I	I	I
Juego de reparación de neumático de emergencia (si existiera)*6	Inspeccione anualmente.												
Filtro de aire	Cambie cada 40.000 km (25.000 millas) o 2 años.												

## Símbolos de cuadros:

- I:** Inspeccione: Inspeccione y limpie, repare, ajuste, llene, o cambie si fuera necesario.  
**R:** Cambie  
**L:** Lubricante  
**C:** Limpie  
**T:** Apriete  
**D:** Drene

## Comentarios:

- \*1 Si el vehículo se usa en zonas extremadamente polvorientas o arenosas, limpie y si fuera necesario, cambie el filtro de aire más seguido que los intervalos recomendados.
- \*2 El mantenimiento flexible de aceite de motor está disponible para los residentes de EE.UU. y Puerto Rico cuyos vehículos funcionan principalmente donde no se aplican ninguna de las siguientes condiciones.
- Períodos extensos con el motor en marcha en vacío o a baja velocidad como automóviles de policía, taxis o automóviles de escuelas de conducción
  - Se conduce en zonas con mucho polvo
- Si al menos una de las condiciones se cumple, realice el mantenimiento fijo.  
 El aceite de motor y el filtro se deben cambiar al menos una vez al año o dentro de los 12.000 km (7.500 millas) desde el último cambio de aceite y filtro. Reponga los datos de aceite del motor cada vez que cambie el aceite del motor independientemente del mensaje/indicador de llave de tuercas.
- \*3 Reponga los datos de aceite del motor cada vez que cambie el aceite del motor independientemente del mensaje/indicador de llave de tuercas.
- \*4 Se recomienda usar FL-22 al cambiar el refrigerante del motor. Usar un refrigerante de motor diferente de FL-22 podría causar serios daños al motor y el sistema de enfriamiento.
- \*5 De acuerdo con las reglamentaciones del estado/provincia y federales, el no realizar el mantenimiento adecuado de estos puntos no anula la cobertura de las garantías de emisiones. Sin embargo, Mazda recomienda realizar todos los servicios de mantenimiento dentro de los periodos de tiempo o kilometraje (millaje) recomendados para asegurarse una larga vida útil del vehículo.

# Programa de mantenimiento

\*6 Verifique la fecha de expiración del líquido de reparación de neumáticos cada año cuando realice el mantenimiento periódico. Cambie la botella del líquido de reparación de neumáticos por una nueva antes de la fecha de expiración.

## Residentes de Canadá

Programa de mantenimiento	Número de meses o kilómetros (millas), el que se alcance primero.												
	Meses	6	12	18	24	30	36	42	48	54	60	66	72
	×1.000 km	8	16	24	32	40	48	56	64	72	80	88	96
	×1.000 millas	5	10	15	20	25	30	35	40	45	50	55	60
Bujías de encendido	Cambie cada 64.000 km (40.000 millas).												
Filtro de aire	I	I	I	I	I	I	I	I	I	I	I	I	I
Correas de mando						I							I
Aceite de motor y filtro*1	R	R	R	R	R	R	R	R	R	R	R	R	R
Refrigerante de motor*2	Cambiar en los primeros 192.000 km (120.000 millas) o 10 años, y en adelante, cada 96.000 km (60.000 millas) o 5 años.												
Nivel de refrigerante del motor	I	I	I	I	I	I	I	I	I	I	I	I	I
Líneas y mangueras de combustible*3				I					I				I
Manguera y cañería de emisiones*3									I				
Funcionamiento de todas las luces	I	I	I	I	I	I	I	I	I	I	I	I	I
Líneas de freno, mangueras y conexiones				I					I				I
Nivel de líquido de frenos y embrague	I	I	I	I	I	I	I	I	I	I	I	I	I
Frenos de disco	Inspeccionar cada 24.000 km (15.000 millas) o 1 año.												
Neumáticos (rotación)	Rote cada 8.000 km (5.000 millas).												
Presión de aire de los neumáticos y desgaste de los neumáticos	I	I	I	I	I	I	I	I	I	I	I	I	I
Funcionamiento de la dirección y articulaciones				I					I				I
Suspensión delantera y trasera, juego axial de cojinetes de rueda y juntas esféricas				I					I				I
Fundas protectoras de eje impulsor				I					I				I
Pernos y tuercas del chasis y carrocería				T					T				T
Cubierta protectora del calor del sistema de escape	Inspeccione cada 72.000 km (45.000 millas) o 5 años.												
Todas las cerraduras y bisagras	L	L	L	L	L	L	L	L	L	L	L	L	L
Nivel del líquido del lavador	I	I	I	I	I	I	I	I	I	I	I	I	I
Juego de reparación de neumático de emergencia (si existiera)*4	Inspeccione anualmente.												
Filtro de aire				R					R				R

**Símbolos de cuadros:**

**I:** Inspeccione: Inspeccione y limpie, repare, ajuste, llene, o cambie si fuera necesario.

**R:** Cambie

**L:** Lubricante

**C:** Limpie

**T:** Apriete

**D:** Drene

**Comentarios:**

- \*1 Reponga los datos de aceite del motor cada vez que cambie el aceite del motor independientemente del mensaje/indicador de llave de tuercas.
- \*2 Se recomienda usar FL-22 al cambiar el refrigerante del motor. Usar un refrigerante de motor diferente de FL-22 podría causar serios daños al motor y el sistema de enfriamiento.
- \*3 De acuerdo con las reglamentaciones del estado/provincia y federales, el no realizar el mantenimiento adecuado de estos puntos no anula la cobertura de las garantías de emisiones. Sin embargo, Mazda recomienda realizar todos los servicios de mantenimiento dentro de los períodos de tiempo o kilometraje (millaje) recomendados para asegurarse una larga vida útil del vehículo.
- \*4 Verifique la fecha de expiración del líquido de reparación de neumáticos cada año cuando realice el mantenimiento periódico. Cambie la botella del líquido de reparación de neumáticos por una nueva antes de la fecha de expiración.

# Programa de mantenimiento

## Programa de mantenimiento (México)

Realice el Programa 1, si donde se conduce el vehículo no se cumplen las condiciones siguientes (condiciones de conducción severas).

- Se conduce sólo en cortas distancias
- Se conduce en zonas con mucho polvo
- Se conduce usando reiteradamente los frenos
- Se conduce en lugares donde se usa sal u otros materiales corrosivos
- Se conduce en caminos ásperos o con barro
- Se mantiene por largos períodos a la velocidad de marcha en vacío o se conduce a bajas velocidades
- Se conduce por períodos prolongados a temperaturas bajas y/o climas muy húmedos
- Conduciendo en condiciones extremadamente calurosas
- Conduciendo continuamente en condiciones montañosas

Si al menos una de las condiciones se cumple, realice el programa 2.

### NOTA

Por lineamientos de mantenimiento más allá de los kilómetros/meses indicados, siga los intervalos de mantenimiento provistos en el cuadro de mantenimientos programados.

### ▼ Programa 1

Programa de mantenimiento	Número de meses o kilómetros, lo que ocurra antes												
	Meses	6	12	18	24	30	36	42	48	54	60	66	72
	×1.000 km	10	20	30	40	50	60	70	80	90	100	110	120
Correas de mando				I					I				I
Aceite de motor y filtro*1	R	R	R	R	R	R	R	R	R	R	R	R	R
Sistema de enfriamiento				I					I				I
Refrigerante de motor*2	La primera vez cámbielo a los 200.000 km o 10 años; después, cada 100.000 km o 5 años												
Filtro de aire		R		R		R		R		R		R	
Líneas y mangueras de combustible				I*3					I*3				I
Manguera y cañería de emisiones				I*3					I*3				I
Filtro de combustible	Cambie cada 60.000 km												
Bujías de encendido	I	I	I	I	I	I	I	I	I	I	I	I	I
	Cambie cada 64.000 km												
Líneas de freno, mangueras y conexiones		I		I		I		I		I		I	
Nivel de líquido de frenos y embrague	I	I	I		I	I	I		I	I	I		
Líquido de frenos				R					R				R
Frenos de disco	I	I	I	I	I	I	I	I	I	I	I	I	I

# Programa de mantenimiento

Programa de mantenimiento	Número de meses o kilómetros, lo que ocurra antes												
	Meses	6	12	18	24	30	36	42	48	54	60	66	72
	×1.000 km	10	20	30	40	50	60	70	80	90	100	110	120
Neumáticos (rotación)	Rote cada 10.000 km												
Presión de aire de los neumáticos y desgaste de los neumáticos	I	I	I	I	I	I	I	I	I	I	I	I	I
Funcionamiento de la dirección y articulaciones	I	I	I	I	I	I	I	I	I	I	I	I	I
Suspensión delantera y trasera, juego axial de cojinetes de rueda y juntas esféricas		I		I		I		I		I		I	
Fundas protectoras de eje impulsor		I		I		I		I		I		I	
Pernos y tuercas del chasis y carrocería		T		T		T		T		T		T	
Cubierta protectora del calor del sistema de escape		I		I		I		I		I		I	
Todas las cerraduras y bisagras	L	L	L	L	L	L	L	L	L	L	L	L	L
Nivel del líquido del lavador	I	I	I	I	I	I	I	I	I	I	I	I	I
Juego de reparación de neumático de emergencia (si existiera)*4	Inspeccione anualmente.												
Filtro de aire				R				R					R

### Símbolos de cuadros:

**I:** Inspeccione: Inspeccione y limpie, repare, ajuste, llene, o cambie si fuera necesario.

**R:** Cambie

**L:** Lubricante

**C:** Limpie

**T:** Apriete

**D:** Drene

### Comentarios:

- \*1 Reponga los datos de aceite del motor cada vez que cambie el aceite del motor independientemente del mensaje/indicador de llave de tuercas.
- \*2 Se recomienda usar FL-22 al cambiar el refrigerante del motor. Usar un refrigerante de motor diferente de FL-22 podría causar serios daños al motor y el sistema de enfriamiento.
- \*3 De acuerdo con las reglamentaciones del estado/provincia y federales, el no realizar el mantenimiento adecuado de estos puntos no anula la cobertura de las garantías de emisiones. Sin embargo, Mazda recomienda realizar todos los servicios de mantenimiento dentro de los períodos de tiempo o kilometraje recomendados para asegurarse una larga vida útil del vehículo.
- \*4 Verifique la fecha de expiración del líquido de reparación de neumáticos cada año cuando realice el mantenimiento periódico. Cambie la botella del líquido de reparación de neumáticos por una nueva antes de la fecha de expiración.

# Programa de mantenimiento

## ▼ Programa 2

Programa de mantenimiento	Número de meses o kilómetros, lo que ocurra antes												
	Meses	3	6	9	12	15	18	21	24	27	30	33	36
	×1.000 km	5	10	15	20	25	30	35	40	45	50	55	60
Correas de mando									I				
Aceite de motor y filtro*1	R	R	R	R	R	R	R	R	R	R	R	R	R
Sistema de enfriamiento									I				
Refrigerante de motor*2	La primera vez cámbielo a los 200.000 km o 10 años; después, cada 100.000 km o 5 años												
Nivel de refrigerante del motor	I	I	I	I	I	I	I	I	I	I	I	I	I
Filtro de aire		C		R		C			R		C		R
Líneas y mangueras de combustible									I*3				
Manguera y cañería de emisiones									I*3				
Filtro de combustible	Cambie cada 60.000 km												
Bujías de encendido		I		I		I		I		I		I	
	Cambie cada 64.000 km												
Funcionamiento de todas las luces	I	I	I	I	I	I	I	I	I	I	I	I	I
Líneas de freno, mangueras y conexiones				I					I				I
Nivel de líquido de frenos y embrague		I		I		I					I		I
Líquido de frenos									R				
Frenos de disco		I		I		I			I		I		I
Neumáticos (rotación)	Rote cada 10.000 km												
Presión de aire de los neumáticos y desgaste de los neumáticos		I		I		I			I		I		I
Funcionamiento de la dirección y articulaciones		I		I		I			I		I		I
Suspensión delantera y trasera, juego axial de cojinetes de rueda y juntas esféricas				I					I				I
Fundas protectoras de eje impulsor				I					I				I
Pernos y tuercas del chasis y carrocería				T					T				T
Cubierta protectora del calor del sistema de escape				I					I				I
Todas las cerraduras y bisagras		L		L		L			L		L		L
Nivel del líquido del lavador		I		I		I			I		I		I
Juego de reparación de neumático de emergencia (si existiera)*4	Inspeccione anualmente.												
Filtro de aire					R				R				R

### Símbolos de cuadros:

I: Inspeccione: Inspeccione y limpie, repare, ajuste, llene, o cambie si fuera necesario.

# Programa de mantenimiento

- R: Cambio
- L: Lubricante
- C: Limpie
- T: Apriete
- D: Drene

**Comentarios:**

- \*1 Reponga los datos de aceite del motor cada vez que cambie el aceite del motor independientemente del mensaje/indicador de llave de tuercas.
- \*2 Se recomienda usar FL-22 al cambiar el refrigerante del motor. Usar un refrigerante de motor diferente de FL-22 podría causar serios daños al motor y el sistema de enfriamiento.
- \*3 De acuerdo con las reglamentaciones del estado/provincia y federales, el no realizar el mantenimiento adecuado de estos puntos no anula la cobertura de las garantías de emisiones. Sin embargo, Mazda recomienda realizar todos los servicios de mantenimiento dentro de los períodos de tiempo o kilometraje recomendados para asegurarse una larga vida útil del vehículo.
- \*4 Verifique la fecha de expiración del líquido de reparación de neumáticos cada año cuando realice el mantenimiento periódico. Cambie la botella del líquido de reparación de neumáticos por una nueva antes de la fecha de expiración.

(Cont.)

Programa de mantenimiento	Número de meses o kilómetros, lo que ocurra antes												
	Meses	39	42	45	48	51	54	57	60	63	66	69	72
	×1.000 km	65	70	75	80	85	90	95	100	105	110	115	120
Correas de mando				I									I
Aceite de motor y filtro*1	R	R	R	R	R	R	R	R	R	R	R	R	R
Sistema de enfriamiento				I									I
Refrigerante de motor*2	La primera vez cámbielo a los 200.000 km o 10 años; después, cada 100.000 km o 5 años												
Nivel de refrigerante del motor	I	I	I	I	I	I	I	I	I	I	I	I	I
Filtro de aire		C		R		C		R		C		R	
Líneas y mangueras de combustible				I*3									I
Manguera y cañería de emisiones				I*3									I
Filtro de combustible	Cambie cada 60.000 km												
Bujías de encendido		I		I		I		I		I		I	
	Cambie cada 64.000 km												
Funcionamiento de todas las luces	I	I	I	I	I	I	I	I	I	I	I	I	I
Líneas de freno, mangueras y conexiones				I					I				I
Nivel de líquido de frenos y embrague		I					I		I		I		
Líquido de frenos				R									R
Frenos de disco		I		I		I		I		I		I	
Neumáticos (rotación)	Rote cada 10.000 km												
Presión de aire de los neumáticos y desgaste de los neumáticos		I		I		I		I		I		I	

# Programa de mantenimiento

Programa de mantenimiento	Número de meses o kilómetros, lo que ocurra antes													
	Meses	39	42	45	48	51	54	57	60	63	66	69	72	
	×1.000 km	65	70	75	80	85	90	95	100	105	110	115	120	
Funcionamiento de la dirección y articulaciones		I			I			I			I			I
Suspensión delantera y trasera, juego axial de cojinetes de rueda y juntas esféricas					I					I				I
Fundas protectoras de eje impulsor					I					I				I
Pernos y tuercas del chasis y carrocería					T					T				T
Cubierta protectora del calor del sistema de escape					I					I				I
Todas las cerraduras y bisagras			L		L			L		L			L	L
Nivel del líquido del lavador			I		I			I		I			I	I
Juego de reparación de neumático de emergencia (si existiera)*4	Inspeccione anualmente.													
Filtro de aire					R					R				R

## Símbolos de cuadros:

**I:** Inspeccione: Inspeccione y limpie, repare, ajuste, llene, o cambie si fuera necesario.

**R:** Cambie

**L:** Lubricante

**C:** Limpie

**T:** Apriete

**D:** Drene

## Comentarios:

\*1 Reponga los datos de aceite del motor cada vez que cambie el aceite del motor independientemente del mensaje/indicador de llave de tuercas.

\*2 Se recomienda usar FL-22 al cambiar el refrigerante del motor. Usar un refrigerante de motor diferente de FL-22 podría causar serios daños al motor y el sistema de enfriamiento.

\*3 De acuerdo con las reglamentaciones del estado/provincia y federales, el no realizar el mantenimiento adecuado de estos puntos no anula la cobertura de las garantías de emisiones. Sin embargo, Mazda recomienda realizar todos los servicios de mantenimiento dentro de los períodos de tiempo o kilometraje recomendados para asegurarse una larga vida útil del vehículo.

\*4 Verifique la fecha de expiración del líquido de reparación de neumáticos cada año cuando realice el mantenimiento periódico. Cambie la botella del líquido de reparación de neumáticos por una nueva antes de la fecha de expiración.



## Precauciones del mantenimiento del propietario

El propietario o un técnico competente debe inspeccionar el vehículo en los intervalos indicados para asegurar un funcionamiento seguro y correcto.

Informe de cualquier problema que note a su concesionario autorizado Mazda o a un técnico competente tan pronto como sea posible.

### Al poner combustible

- Nivel de líquido de frenos (página 6-23)
- Nivel de refrigerante del motor (página 6-22)
- Nivel del aceite del motor (página 6-21)
- Nivel de líquido del lavador (página 6-24)

### Por lo menos una vez al mes

- Presión de aire de los neumáticos (página 6-36)

### Por lo menos dos veces al año (por ejemplo, cada primavera y otoño)

Los trabajos de mantenimiento a continuación los puede realizar usted mismo si tiene un poco de aptitud para la mecánica y algunas herramientas básicas, y sigue cuidadosamente las instrucciones en este manual.

- Refrigerante del motor (página 6-22)
- Aceite del motor (página 6-20)

Se debe tener en cuenta que los servicios de rutina incorrectos o incompletos pueden producir problemas de rendimiento del vehículo. En esta sección se dan instrucciones que son fáciles de realizar.

Como se explica en la Introducción (página 6-2), muchos de los trabajos sólo los puede realizar un técnico competente con herramientas especiales.

Si el mantenimiento del propietario fuera realizado de manera inadecuada durante el período de vigencia de la garantía podría perder dicha garantía. Consulte la sección Introducción (página 6-2) por la responsabilidad del propietario para proteger su inversión. Para más detalles lea las cláusulas de la Garantía Mazda que se incluyen por separado con el vehículo.

## Mantenimiento del propietario

---

De tener alguna duda respecto al mantenimiento, lleve su vehículo a un concesionario autorizado Mazda.

Las leyes ambientales sobre la disposición de aceites y líquidos usados son estrictas. Disponga correctamente de sus residuos y tenga en cuenta el medio ambiente.

Recomendamos que entregue a un concesionario autorizado Mazda el aceite y líquidos usados de su vehículo.

### **ADVERTENCIA**

***No realice trabajos de mantenimiento si no tiene suficiente conocimiento y experiencia o las herramientas y equipos adecuados para realizar el trabajo. Haga realizar el trabajo de mantenimiento por un técnico calificado:***

*Los trabajos de mantenimiento del vehículo son peligrosos si no se realizan con cuidado. Puede sufrir heridas graves mientras realiza los trabajos de mantenimiento.*

***Si se debe poner el motor en marcha mientras se está trabajando debajo del cofre, se debe asegurar de no acercarse al motor o al ventilador ningún accesorio (especialmente anillos, pulseras, relojes o collares) y corbatas, bufandas y ropas holgadas, pues los anteriores pueden funcionar inesperadamente:***

*Es peligroso trabajar debajo del cofre con el motor en marcha. El peligro es aún mayor si lleva joyas, ropa holgada o si tiene el pelo largo o barba larga.*

*Éstos pueden engancharse en las piezas en movimiento y provocarle heridas.*



***Estacione en un lugar seguro, luego desconecte la llave de encendido y asegúrese que el ventilador no está funcionando antes de trabajar cerca del ventilador de enfriamiento:***

*Trabajar cerca de un ventilador de enfriamiento cuando está funcionando es peligroso. El ventilador puede continuar funcionando indefinidamente incluso si el motor se ha parado y la temperatura del compartimiento del motor es alta. El ventilador podría golpearlo y herirlo gravemente.*

***No deje ítems en el compartimiento del motor:***

*Después que haya finalizado de verificar o realizar el servicio en el compartimiento del motor, no se olvide y deje ítems como herramientas o trapos en el compartimiento del motor.*

*Las herramientas u otros ítems que deje en el compartimiento del motor pueden causar daños al motor o un incendio resultando en accidentes inesperados.*

## Capó

### ⚠ ADVERTENCIA

**Verifique siempre que el capó está cerrado y bien seguro:**

Un capó que no está cerrado y bien seguro es peligroso pues podría abrirse mientras el vehículo está en movimiento y bloquear la visión del conductor lo que podría resultar en un accidente serio.

#### ▼ Abriendo el capó

1. Con el vehículo estacionado tire del abridor para abrir el capó.

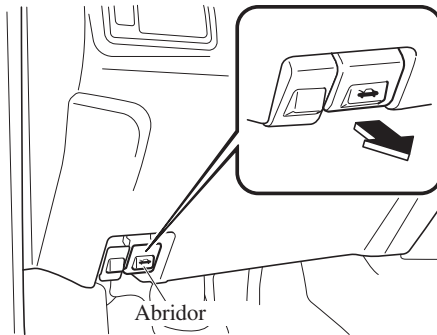

2. Inserte su mano en la abertura del capó, deslice la palanca del seguro hacia la derecha y levante el capó.

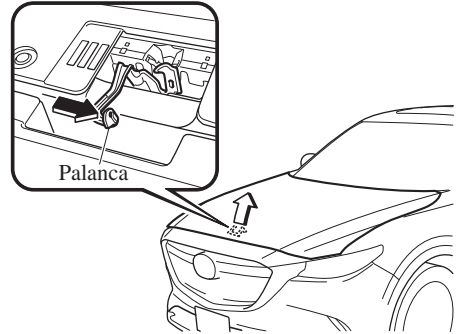

3. Tome la varilla de soporte en el lugar almohadillado y sosténgalo en el agujero de la varilla de soporte indicado en la flecha para mantener abierto el capó.

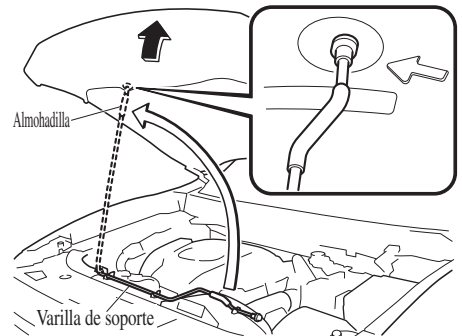

#### ▼ Cerrando el capó

1. Verifique debajo del área del capó para asegurarse que todas las tapas de los llenadores estén en su lugar y que todos los ítems (por ej. herramientas, recipientes de aceite, etc.) han sido retirados.

## Mantenimiento del propietario

---

2. Levante el capó, tome el lugar almohadado de la varilla de soporte, y asegure la varilla de soporte en el clip. Verifique que la varilla de soporte está bien segura en la ménsula antes de cerrar el capó.

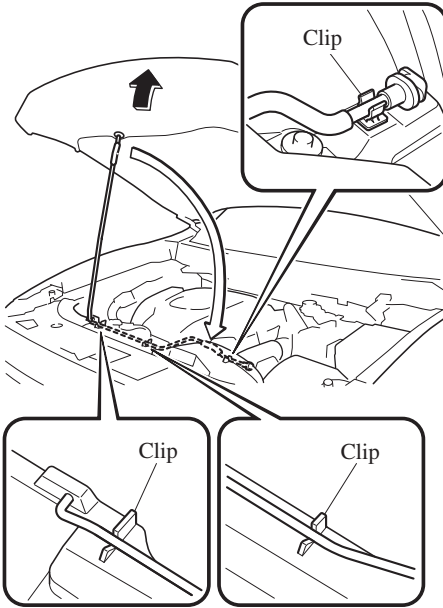

3. Baje el capó lentamente desde una altura de aproximadamente 20 cm (7,9 pulg.) encima de su posición de cerrado y déjelo caer.

### **⚠ PRECAUCIÓN**

*Al cerrar el capó, no lo empuje excesivamente como al aplicarle su peso. De lo contrario podría dañar el capó.*

## Vista del compartimiento del motor

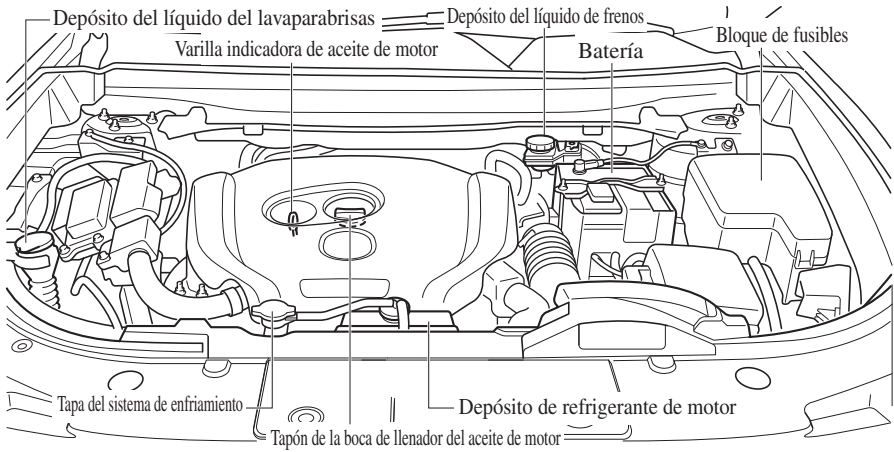

# Mantenimiento del propietario

## Aceite de motor

### NOTA

El cambio del aceite de motor se debe realizar en un concesionario autorizado Mazda.

Consulte la sección Introducción (página 6-2) por la responsabilidad del propietario para proteger su inversión.

### ▼ Aceite recomendado

#### EE.UU., Canadá y Puerto Rico

#### Use aceite de motor SAE 5W-30.

Se usa aceite genuino Mazda en su vehículo Mazda. El aceite 5W-30 genuino Mazda se recomienda para lograr economía de combustible óptima.

Para el servicio de mantenimiento, Mazda recomienda repuestos y aceite premium genuinos Mazda.



(ILSAC)

Use sólo aceite SAE 5W-30 "Certificados para motores de gasolina" por el Instituto Americano del Petróleo (API).

Un aceite con este símbolo de marca registrada está de acuerdo con los estándares de protección de sistema de emisiones y motor actuales y los requerimientos para economía de combustible del Comité de Aprobación y Estandarización Internacional de Lubricantes (ILSAC), compromiso de los

fabricantes de automóviles de EE.UU. y Japón.

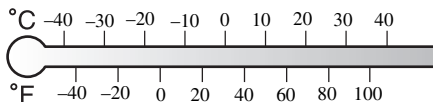

5W-30

#### Excepto EE.UU., Canadá y Puerto Rico

#### Use aceite de motor SAE 5W-30.

Las etiquetas del depósito de aceite brindan información importante. Estos contribuyen a la economía de combustible reduciendo la cantidad de combustible necesario para sobreponerse a la fricción del motor.

Para servicio de mantenimiento, Mazda recomienda partes genuinas Mazda.



(ILSAC)

# Mantenimiento del propietario

## (México)

Use aceite de motor API SM o superior, o SAE 5W-30. Si el aceite de motor SAE 5W-30 no está disponible, use aceite de motor SAE 0W-30 o SAE 10W-30.

La designación de calidad SM, SN o SP, o ILSAC debe estar indicada en la etiqueta.

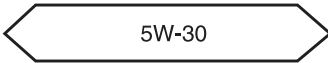
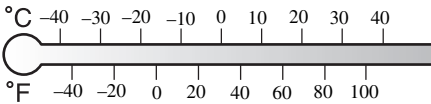

### ▼ Procedimiento de reposición de la unidad de control del motor del vehículo

Después de cambiar el aceite del motor, se recomienda que haga que en un taller como el de un concesionario autorizado Mazda inicialicen (reposición de los datos de aceite del motor) los valores grabados. Si el valor grabado por la computadora no se inicializa, el indicador de llave de tuercas no se apagará o se encenderá antes de lo normal.

Para obtener más información, consulte la sección Información en el manual de utilización de Mazda Connect.

### ▼ Control del nivel de aceite del motor

1. Estacione el vehículo sobre una superficie plana.
2. Caliente el motor a la temperatura de funcionamiento normal.
3. Apague el motor, al menos espere 5 minutos, para que el aceite vuelva al depósito de aceite.

4. Saque la varilla indicadora de nivel, límpiela totalmente e instálela nuevamente.

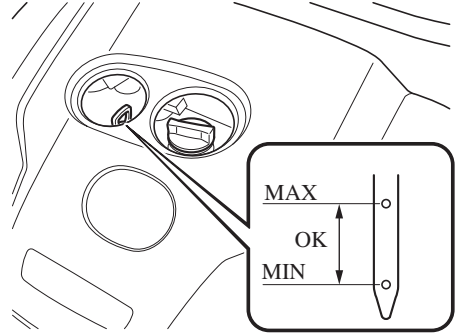

5. Saque nuevamente la varilla indicadora y verifique el nivel. El nivel es normal si se encuentra entre las marcas de MIN y MAX. Si se encuentra en o debajo de la marca MIN, agregue aceite como para elevar el nivel a la marca MAX.

### PRECAUCIÓN

*No sobrellene el aceite de motor. De lo contrario, se podría dañar el motor.*

6. Asegúrese que el anillo en O en la varilla indicadora está correctamente ubicado antes de volver a insertar la varilla indicadora.
7. Vuelva a insertar completamente la varilla indicadora.

# Mantenimiento del propietario

## Refrigerante de motor

### ▼ Control del nivel de refrigerante

### ⚠ ADVERTENCIA

**No use un fósforo o llama viva en el compartimiento del motor. NO AGREGUE REFRIGERANTE CUANDO EL MOTOR ESTA CALIENTE:**

*Un motor caliente es peligroso. Si el motor ha estado funcionando, algunas partes del compartimiento del motor pueden estar muy calientes. Ud. se podría quemar. Inspeccione cuidadosamente el refrigerante del motor en el depósito de refrigerante, pero no lo abra.*



**Estacione en un lugar seguro, luego desconecte la llave de encendido y asegúrese que el ventilador no está funcionando antes de trabajar cerca del ventilador de enfriamiento:**

*Trabajar cerca de un ventilador de enfriamiento cuando está funcionando es peligroso. El ventilador puede continuar funcionando indefinidamente incluso si el motor se ha parado y la temperatura del compartimiento del motor es alta. El ventilador podría golpearlo y herirlo gravemente.*



**No retire el tapón del sistema de enfriamiento si el motor y el radiador están calientes:**

*Cuando el motor y el radiador están calientes, el refrigerante caliente y el vapor pueden salir con fuerza y provocarle heridas graves.*

### NOTA

*El cambio el refrigerante se debe realizar en un concesionario autorizado Mazda.*

Controle la protección anticongelante y el nivel del refrigerante en el depósito de refrigerante por lo menos una vez al año—al comienzo del invierno—y antes de viajar a cualquier zona donde la temperatura baje por debajo del punto de congelación.

Controle el estado y las conexiones de todas las mangueras del sistema de enfriamiento y las mangueras del calentador.

Cambie todas las mangueras en mal estado o ensanchadas.

El refrigerante debe llenar el radiador y quedar entre las marcas F y L en el depósito de refrigerante cuando el motor está frío.

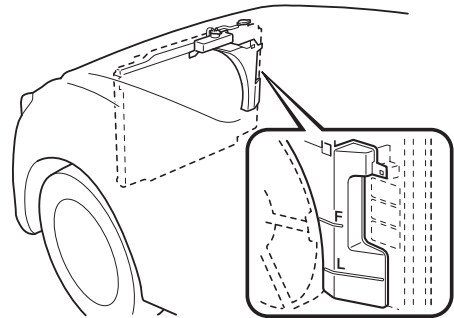



Si está en o cerca de la marca L, agregue suficiente refrigerante anticongelante y anticorrosivo en el depósito de refrigerante para llevar el nivel hasta la marca F. Apriete firmemente el tapón del tanque de depósito de refrigerante después de agregar refrigerante.

## PRECAUCIÓN

- El refrigerante de radiador daña la pintura. Límpielo rápidamente si se vuelca sobre la misma.
- Si se muestra la marca "FL22" en o cerca del tapón del sistema de enfriamiento, se recomienda usar FL-22 al sustituir el refrigerante del motor. Usar un refrigerante de motor diferente de FL-22 podría causar serios daños al motor y el sistema de enfriamiento.



FL22 

Si el depósito de refrigerante está vacío o si debe llenarlo con frecuencia, consulte a un concesionario autorizado Mazda.

## Líquido de frenos

### ▼ Control del nivel del líquido de frenos

## ADVERTENCIA

**Si el nivel de líquido de frenos está bajo, haga inspeccionar los frenos:**

Los niveles bajos de líquido de frenos son peligrosos.

Un nivel bajo puede indicar un desgaste de los forros de frenos o pérdidas en el sistema de frenos que pueden hacer que los frenos fallen y resultar en un accidente.

Inspeccione regularmente el nivel de líquido en el depósito. Se debe mantener entre las líneas MAX y MIN.

El nivel bajará de acuerdo a la distancia recorrida, esta es una condición normal asociada al desgaste de los forros de frenos. Si el nivel del líquido fuera excesivamente bajo, se debe inspeccionar el sistema de frenos en un concesionario autorizado Mazda.

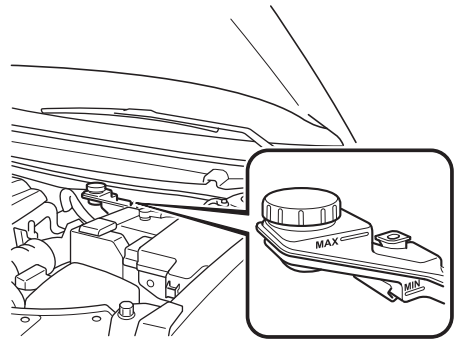

# Mantenimiento del propietario

## Líquido del lavador

### ▼ Control del nivel de líquido del lavador

#### ⚠ ADVERTENCIA

#### **Use sólo líquido de lavador o agua en el depósito:**

Usar anticongelante del radiador como si fuera líquido de lavador es peligroso. Si se rocía sobre el parabrisas puede ensuciar el parabrisas, afectar la visibilidad, y resultar en un accidente.

#### **Uso de líquido de lavador sin protección anticongelante con tiempo frío:**

Usar su vehículo a temperaturas por debajo de 4 °C (40 °F) usando líquido de lavador sin protección anticongelante es peligroso pues puede impedir la visión a través del parabrisas y resultar en un accidente. Con tiempo frío, siempre use el líquido lavador con protección anticongelante.

#### **NOTA**

Las reglamentaciones estatales o locales pueden restringir el uso de compuestos orgánicos volátiles (VOCs) que comúnmente son usados como agentes anticongelantes en líquidos de lavador. Se puede usar líquido de lavador con contenido limitado de VOC sólo en el caso de ser necesario para una adecuada resistencia al congelamiento en todas las regiones y climas en que el vehículo es usado.

Añada líquido de lavador en cualquiera de las siguientes condiciones.

- El nivel superior del líquido es bajo.
- La indicación de advertencia/ advertencia de nivel bajo del líquido de lavador (si está equipado) se enciende.
- El nivel superior del líquido es inferior a L (si está equipado).

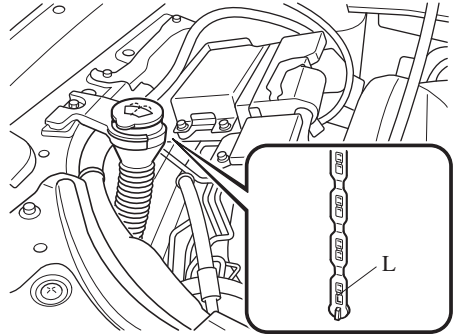

Use solamente agua si no hubiera líquido de lavador.

Pero, en climas fríos use solamente líquido de lavador para evitar que el agua se congele.

#### **NOTA**

Se suministra líquido de lavador delantero y trasero desde el mismo depósito.

## Lubricación de la carrocería

Todas las partes móviles de la carrocería, como las cerraduras y bisagras de puertas o el capó se deben lubricar cada vez que se cambia el aceite de motor. En tiempo frío, use lubricante anticongelante para las cerraduras.

Se debe asegurar que el seguro secundario del capó impide que el capó se abra al soltar el seguro principal.

## Hojas del limpiador

### PRECAUCIÓN

- *Las ceras comerciales aplicadas en los lavaderos automáticos de automóviles afectan la capacidad de los limpiadores de limpiar los vidrios.*
- *Para no dañar las hojas de los limpiadores, no use gasolina, queroseno, diluyente, u otros solventes en o próximo a los mismos.*
- *Con la palanca de limpiaparabrisas en la posición AUTO y el encendido en ON, los limpiadores se pueden mover automáticamente en los siguientes casos:*
  - *Si se toca el parabrisas encima del sensor de lluvia.*
  - *Si el parabrisas encima del sensor de lluvia se limpia con un paño.*
  - *Si se golpea al parabrisas con una mano u otro objeto.*
  - *Si el sensor de lluvia se golpea con una mano u otro objeto desde el interior del vehículo.*

*Tenga cuidado de no pellizcarse las manos o los dedos pues se podría herir o dañar los limpiadores. Cuando lave o realice el mantenimiento del vehículo asegúrese que la palanca del limpiador está en la posición OFF.*

# Mantenimiento del propietario

La contaminación tanto del vidrio como de la hoja del limpiaparabrisas puede reducir la efectividad de los limpiaparabrisas. Una fuente común de contaminación son los insectos, savia y los tratamientos con cera usados en algunos lavaderos comerciales.

Si las hojas de los limpiadores no estuvieran limpiando bien, lave el vidrio y las hojas de los limpiadores con un limpiador de buena calidad o detergente suave y enjuague bien con agua limpia. Repita la operación si fuera necesario.

## ▼ Cambio de las hojas del limpiaparabrisas

Cuando los limpiadores no limpian adecuadamente, las hojas de los limpiadores pueden estar estropeadas o cuarteadas. Cámbielas.

### ⚠ PRECAUCIÓN

- Para evitar que se dañen los brazos del limpiador y otros componentes, no intente mover el brazo del limpiador a mano.
- No doble innecesariamente el caucho de la hoja al cambiarla. De lo contrario, el retenedor de metal en la hoja se podría deformar y el funcionamiento del limpiaparabrisas podría verse afectado negativamente.

### NOTA

*Cuando levanta ambos brazos del limpiaparabrisas, levante primero el brazo del limpiador del lado del conductor. Cuando baje los brazos del limpiador, primero baje lentamente el brazo del limpiador del lado del acompañante mientras lo sostiene con su mano. Si se baja a la fuerza los brazos del limpiador se podría dañar el brazo del limpiador y la hoja, y podría rayarse o rajarse el parabrisas.*

Reemplace las hojas del limpiador siguiendo el siguiente procedimiento.

1. Levante el brazo del limpiador.

### ⚠ PRECAUCIÓN

*Para no dañar el parabrisas deje bajar suavemente el brazo del limpiador, no deje que caiga sobre el parabrisas.*

2. Deslice el componente de la hoja en la dirección de la flecha mientras presiona la lengüeta del brazo del limpiador para desmontar el componente de la hoja del brazo del limpiador.

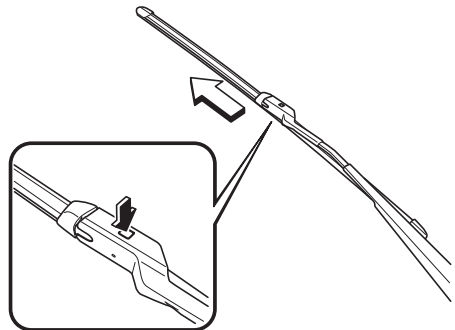

# Mantenimiento del propietario

3. Tire del caucho de la hoja en la dirección de la flecha y deslicela a una posición donde se pueda verificar la ranura del soporte de hoja.

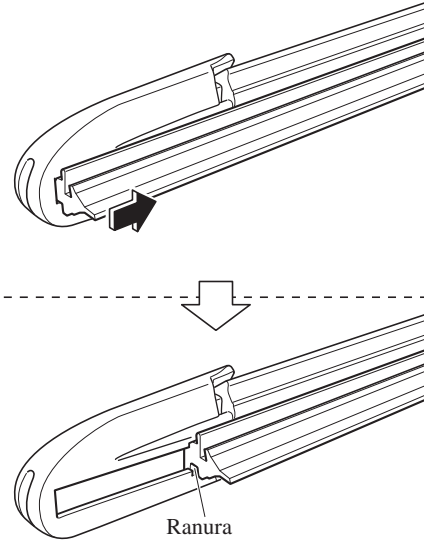

4. Tire del extremo del caucho de la hoja de la ranura del soporte de hoja en la dirección de la flecha y desmonte el caucho de la hoja del soporte de la hoja.

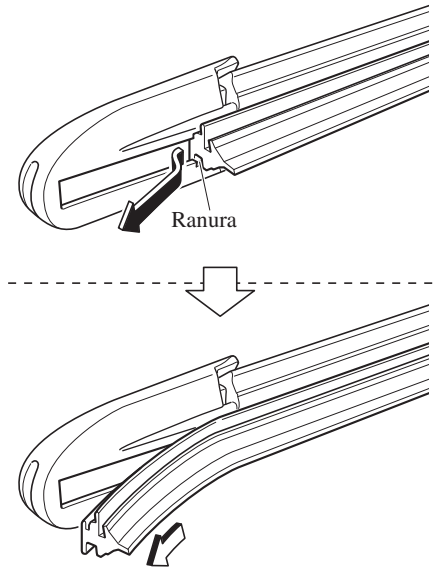

## Mantenimiento del propietario

5. Inserte el extremo del caucho de la hoja nueva en la ranura del soporte de la hoja hasta que haga contacto con el extremo del soporte de la hoja.

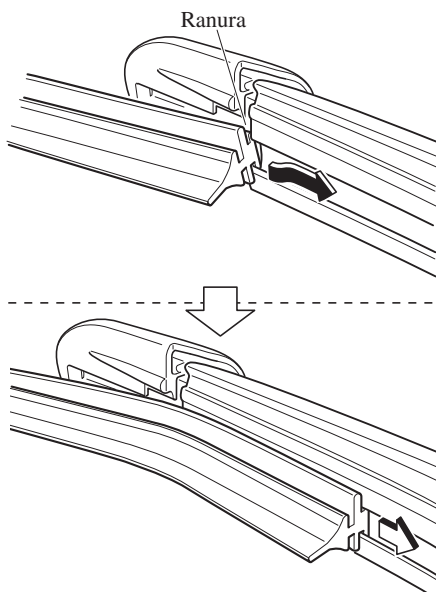

6. Después de tirar del caucho de la hoja en dirección de la flecha y deslizar el caucho de la hoja a una posición para verificar la ranura del soporte de la hoja, deslice el extremo del caucho de la hoja en la dirección opuesta.

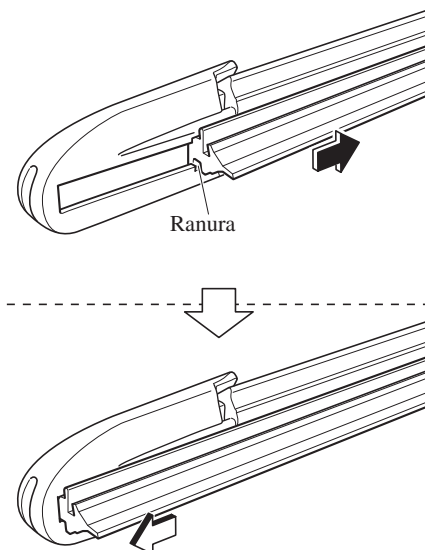

7. Asegúrese que el caucho de la hoja está instalado correctamente en el soporte de la hoja.
8. Alinee las lengüetas del brazo del limpiador con las ranuras de la hoja del limpiador.

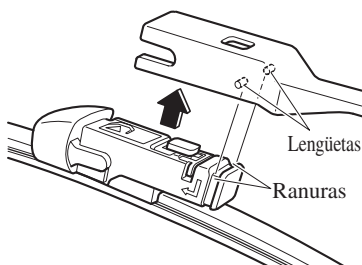

# Mantenimiento del propietario

9. Alinee la proyección del componente de la hoja con la muesca del brazo del limpiador.

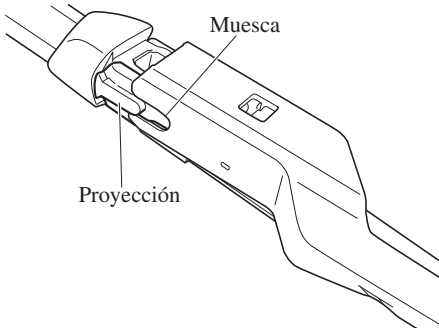

10. Deslice el componente de la hoja e instálelo en el brazo del limpiador.

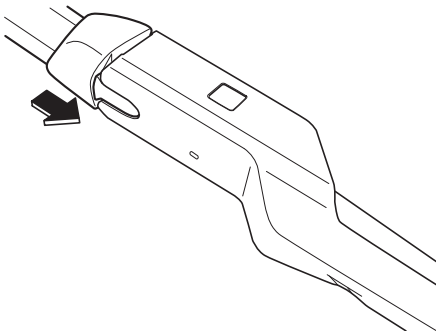

11. Baje lentamente el brazo del limpiador sobre el parabrisas.

## ▼ Cambio de las hojas del limpiador de luneta trasera

Cuando los limpiadores no limpian adecuadamente, las hojas de los limpiadores pueden estar estropeadas o cuarteadas. Cámbielas.

### ⚠ PRECAUCIÓN

*Para no dañar el brazo del limpiador u otros componentes, no intente mover manualmente el limpiador.*

1. Desmonte la cubierta y levante el brazo del limpiador.

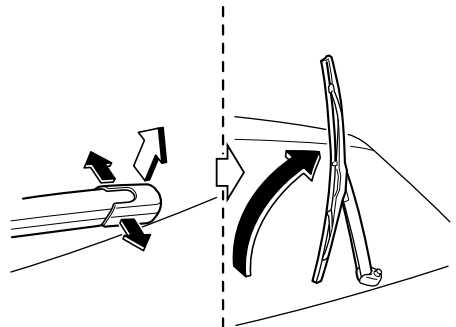

2. Gire firmemente la hoja del limpiador hacia la derecha hasta que se trabe, luego retire la hoja.

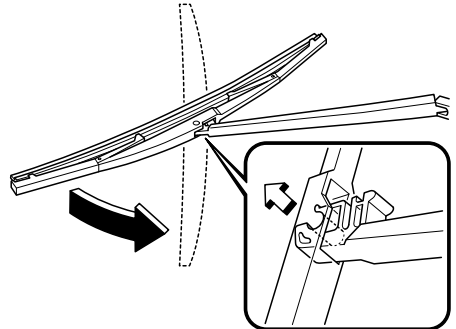

### ⚠ PRECAUCIÓN

*No deje que el brazo del limpiador caiga sobre la luneta trasera.*

## Mantenimiento del propietario

---

3. Tire del caucho de la hoja y deslicelo hacia afuera del soporte de metal.

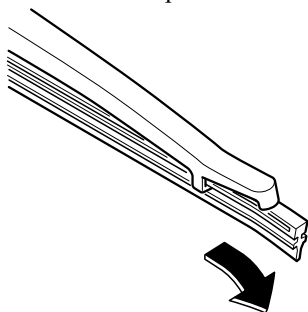

4. Quite los retenedores de metal del caucho de la hoja y colóquelos en el nuevo caucho de la hoja.

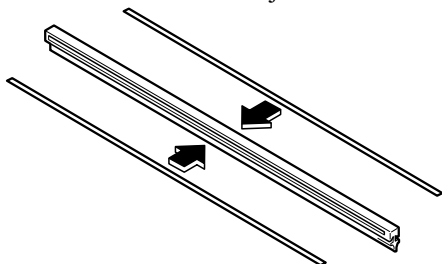

### PRECAUCIÓN

*No doble o deseche los reforzadores.  
Los deberá usar nuevamente.*

5. Instale cuidadosamente el nuevo caucho de la hoja.  
Instálelo en el orden inverso del  
desmontaje.

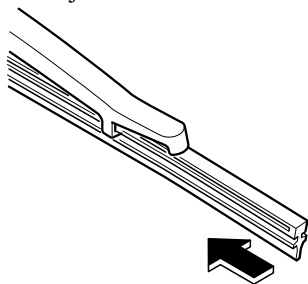



**Batería****⚠ ADVERTENCIA****Lávese las manos después de manipular la batería y accesorios relacionados:**

Los bornes, terminales y accesorios relacionados con la batería contienen plomo y compuestos de plomo, productos químicos clasificados por el Estado de California como causantes de cáncer y problemas reproductivos.



**Lea cuidadosamente las siguientes precauciones antes de usar la batería o inspeccionar para asegurarse la manipulación correcta y segura:**

**Use siempre protección para los ojos cuando trabaje cerca de la batería:**

Trabajar sin protección para los ojos es peligroso. El líquido de la batería contiene ÁCIDO SULFÚRICO que puede provocar ceguera si salpica sus ojos. También, el gas hidrógeno producido durante el funcionamiento normal de la batería puede prenderse fuego y hacer que la batería explote.



**Use gafas de protección y guantes de protección para no salpicarse con líquido de batería:**

Derramar líquido de batería es peligroso.

El líquido de batería contiene ÁCIDO SULFÚRICO que puede producirle heridas graves, si entra en sus ojos, o salpica su piel o la vestimenta. Si sucediera esto, enjuáguese inmediatamente sus ojos con agua durante 15 minutos o lave su piel cuidadosamente y consulte a un médico.

**Siempre mantenga las baterías lejos del alcance de los niños:**

Permitir que los niños jueguen próximo a una batería es peligroso. El líquido de batería puede causarle heridas graves si entra en sus ojos o en la piel.

# Mantenimiento del propietario

---



**Mantenga las llamas y chispas lejos de las celdas abiertas de la batería y no permita que las herramientas metálicas hagan contacto con el terminal positivo (+) o negativo (-) de la batería cuando trabaje próximo a una batería. No permita que el terminal positivo (+) haga contacto con la carrocería del vehículo:**

Las llamas y chispas próximas a las celdas de baterías abiertas son peligrosas. El gas hidrógeno producido durante el funcionamiento normal de la batería puede prenderse fuego y hacer que la batería explote. Una batería que explote puede provocar heridas y quemaduras graves. Mantenga todas las llamas incluyendo los cigarrillos y chispas alejados de las celdas de baterías abiertas.



**Mantenga todas las llamas y chispas alejadas de las celdas abiertas de batería, ya que éstas producen gas de hidrógeno al cargar la batería o al añadir líquido de batería:**

Las llamas y chispas próximas a las celdas de baterías abiertas son peligrosas. El gas hidrógeno producido durante el funcionamiento normal de la batería puede prenderse fuego y hacer que la batería explote. Una batería que explote puede provocar heridas y quemaduras graves. Mantenga todas las llamas incluyendo los cigarrillos y chispas alejados de las celdas de baterías abiertas.

## NOTA

Retire la cubierta de la batería antes de realizar el mantenimiento de la batería.

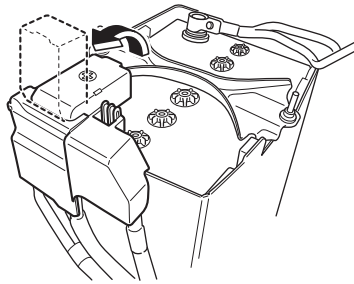

## Mantenimiento del propietario

### ▼ Mantenimiento de la batería

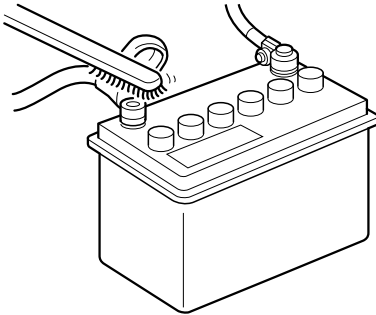

Para un mejor mantenimiento de la batería:

- Mantenga la batería firmemente instalada.
- Mantenga la parte superior de la batería limpia y seca.
- Mantenga los terminales y las conexiones limpias, firmes y cubiertas con vaselina o lubricante de terminales.
- Limpie cualquier derrame de electrolito inmediatamente con una solución de agua y soda cáustica.
- Si el vehículo no va a ser usado por un largo tiempo, desconecte los cables de la batería y cargue la batería cada 6 semanas.

### ▼ Cambio de la batería

Consulte a un concesionario autorizado Mazda por un cambio de batería.

### Cambio de pila de llave

Si los botones del transmisor no se pueden usar y el indicador de funcionamiento no destella, la pila podría estar descargada. Cambie por una pila nueva antes de que no se pueda utilizar el transmisor.

#### **⚠ PRECAUCIÓN**

- *Asegúrese que la pila está bien instalada. Se podrían producir pérdidas en la pila si no es instalada correctamente.*
- *Cuando se cambia la pila, tenga cuidado de no tocar ningún circuito interno ni los terminales eléctricos, tampoco doble los terminales eléctricos, ni ensucie el transmisor pues se podría dañar.*
- *Existe peligro de explosión si la pila no es colocada correctamente.*
- *Deseche la pila usada de acuerdo a las siguientes instrucciones.*
  - *Aísle los terminales más y menos de la pila usando cinta adhesiva o similar.*
  - *Nunca desarme.*
  - *Nunca arroje la pila al fuego o el agua.*
  - *Nunca las destruya o aplaste.*
- *Cámbiela sólo por una pila del mismo tipo (CR2032 o equivalente).*

Las siguientes condiciones indican que la carga de la pila está baja:

- El indicador KEY (verde) destella en el grupo de instrumentos durante aproximadamente 30 segundos después que se apaga el motor (para vehículos con grupo de instrumentos tipo B (página 4-13, 4-30), se muestran mensajes en el grupo de instrumentos).

## Mantenimiento del propietario

- El sistema no funciona y el indicador de funcionamiento en el transmisor no destella cuando se oprimen los botones.
- El rango de funcionamiento del sistema se reduce.

Se recomienda cambiar la pila en un concesionario autorizado Mazda para evitar que se dañe la llave. Si cambia la pila Ud. mismo, siga las instrucciones.

### Cambio de la pila de la llave

1. Retire la tapa inferior mientras desliza el botón en la dirección de la flecha.

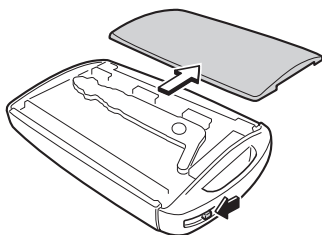

2. Oprima la lengüeta para desbloquear la cubierta superior.

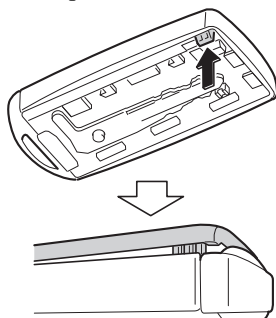

3. Inserte un destornillador de punta plana envuelto en cinta en la ranura y deslícelo en la dirección de la flecha.

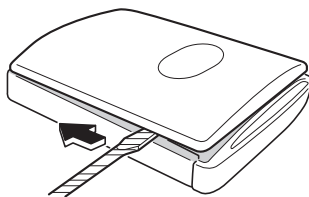

4. Inserte y gire en la dirección de la flecha el destornillador de punta plana y retire la cubierta superior.

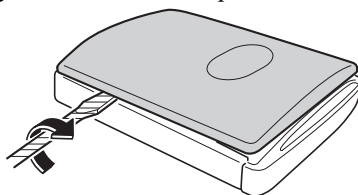

5. Retire la pila con el destornillador de punta plana envuelto en cinta.

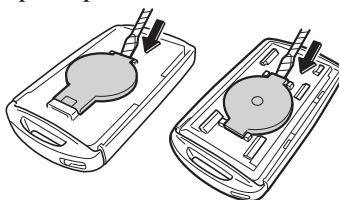

6. Retire la pila con un destornillador de punta plana envuelto en cinta.

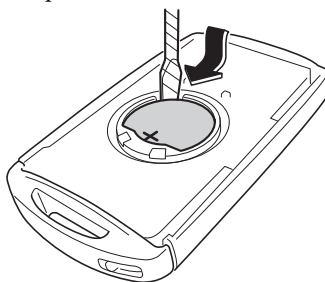

# Mantenimiento del propietario

7. Inserte una pila nueva en el transmisor de modo que el polo positivo quede hacia arriba.
8. Instale la tapa.

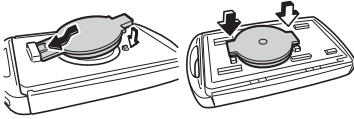

9. Instale la cubierta superior.

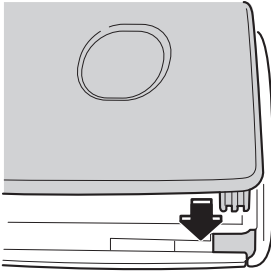

10. Inserte las lengüetas de la tapa inferior en las ranuras del transmisor e instale la tapa inferior.

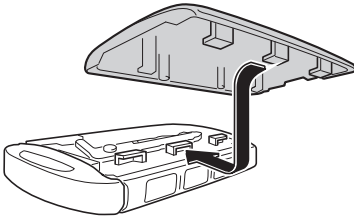

## Neumáticos

Para un mejor funcionamiento, seguridad y máxima economía de combustible, mantenga la presión de aire de los neumáticos recomendada y respete los límites recomendados de carga y su distribución para este vehículo.

### ! ADVERTENCIA

#### **Usando tipos de neumáticos diferentes:**

*Conducir su vehículo con neumáticos de tamaños y tipos diferentes es peligroso. La respuesta del vehículo podría verse afectada y el vehículo podría no frenar correctamente ocasionando la pérdida del control del vehículo.*

*Excepto durante el tiempo limitado de uso del neumático de repuesto temporal, use sólo neumáticos del mismo tipo (radiales, esculpidos o con bandas asimétricas) en las cuatro ruedas.*

#### **Uso de neumáticos de otro tamaño:**

*El uso de otro tamaño de neumático diferente del especificado para el vehículo es peligroso (página 9-7). Podría afectar seriamente la conducción, desempeño, altura del suelo, altura de rueda y calibración del velocímetro. Esto puede provocar un accidente. Use sólo neumáticos del tamaño correcto especificado para el vehículo.*

# Mantenimiento del propietario

---

## ▼ Presión de aire de los neumáticos

### **ADVERTENCIA**

#### **Infle siempre los neumáticos a la presión correcta:**

Inflar demasiado o inflar poco los neumáticos es peligroso. La respuesta del vehículo podría verse afectada o una falla repentina de un neumático podría resultar en un accidente grave.

Consulte la sección Neumáticos en la página 9-7.

#### **Use sólo una tapa de válvula de neumático genuina Mazda:**

Usar una parte no genuina Mazda es peligroso debido a que la presión de aire de neumático correcta no se podrá mantener si la válvula del neumático se daña. Si bajo estas condiciones conduce el vehículo, la presión de aire de neumático disminuirá lo que puede resultar en un accidente grave. No use ninguna parte para tapa de válvula de neumático que no sea una parte genuina Mazda.

Inspeccione las presiones de todos los neumáticos mensualmente (incluyendo el de repuesto) cuando los neumáticos estén fríos. Las presiones que se recomiendan son las adecuadas para obtener una mejor conducción del vehículo y un desgaste mínimo de los neumáticos.

Consulte los cuadros de especificaciones (página 9-7).

## NOTA

### • **Presión de inflado en frío**

La presión de inflado en frío es la presión medida a temperatura ambiente antes de que el vehículo se ponga en marcha.

### • **Presión máxima de inflado**

La presión máxima de inflado es el límite superior de la presión de inflado en frío designada por el fabricante del neumático.

### • **Presión de inflado recomendada**

La presión de inflado recomendada es la presión de inflado en frío necesaria para mantener las prestaciones de su Mazda.

- Verifique siempre la presión de los neumáticos cuando los neumáticos estén fríos.
- Cuando los neumáticos están calientes, la presión es normalmente más alta que la recomendada. No saque el aire de los neumáticos calientes para ajustar la presión.
- La falta de presión puede producir consumo excesivo de combustible, un desgaste acelerado y desparejo del neumático y una mala obturación del talón del neumático que puede deformar la rueda y producirle una separación de la llanta.
- La presión excesiva produce una conducción desagradable, un desgaste acelerado y desparejo del neumático y una mayor posibilidad de daños en situaciones riesgosas en los caminos. Se deben mantener los neumáticos con la presión correcta. Si los neumáticos necesitan inflarse con frecuencia, hágalos inspeccionar.

# Mantenimiento del propietario

## ▼ Rotación de los neumáticos

### ⚠ ADVERTENCIA

#### **Rote los neumáticos periódicamente:**

Es peligroso que los neumáticos se desgasten irregularmente. Para igualar el desgaste y de manera de mantener el buen rendimiento en la conducción y el frenado, rote los neumáticos cada 12.000 km (7.500 millas). Sin embargo, Mazda le recomienda rotar cada 8.000 km (5.000 millas) para aumentar la vida útil de los neumáticos y para que el desgaste sea más parejo. Consulte la sección Programa de mantenimiento en la página 6-4.

Controle el balance de las ruedas al mismo tiempo.

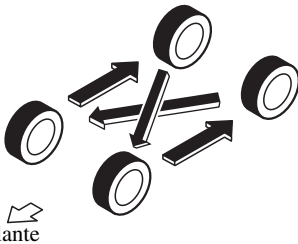

No incluya el neumático de repuesto (SOLO PARA USO TEMPORARIO) en la rotación.

Al rotar los neumáticos, controle que el desgaste no sea desigual o por la existencia de roturas. El desgaste anormal de los neumáticos normalmente se debe a uno o una combinación de los siguientes puntos:

- Presión de aire incorrecta
- Alineación de las ruedas incorrecta
- Ruedas desbalanceadas
- Severas frenadas

Después de la rotación, asegúrese de llevar la presión de aire en todos los neumáticos a los niveles especificados (página 9-7) y controle el ajuste de la tuerca de orejeta.

### ⚠ PRECAUCIÓN

Rote los neumáticos unidireccionales y los neumáticos radiales que tengan diseño asimétrico o tacos solamente de adelante hacia atrás y no de un lado a otro. El rendimiento de los neumáticos se verá reducido si los rota de lado a lado.

## ▼ Cambio de un neumático

### ⚠ ADVERTENCIA

#### **Siempre use neumáticos que estén en buenas condiciones:**

Conducir con neumáticos desgastados es peligroso. La reducción en la efectividad de los frenos, precisión de la dirección y la tracción puede resultar en un accidente.

#### **Cambie los cuatro neumáticos a la misma vez:**

Es peligroso cambiar sólo un neumático. La respuesta del vehículo podría verse afectada y el vehículo podría no frenar correctamente resultando en la pérdida del control del vehículo. Mazda recomienda expresamente que cambie los cuatro neumáticos a la misma vez.

Si el neumático se desgasta de forma pareja, un indicador de desgaste con forma de barra aparecerá atravesado a la banda de rodamiento.

## Mantenimiento del propietario

Cambie el neumático cuando suceda eso.

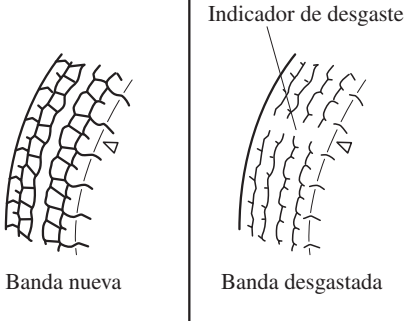

Debe cambiar el neumático antes que la banda cruce toda la banda de rodamiento.

### NOTA

Los neumáticos se desgastan a través del tiempo, incluso cuando no han sido usados en la calle. Se recomienda cambiar los neumáticos generalmente cada 6 años o más. El calor de los climas cálidos o si carga frecuentemente el vehículo puede acelerar el proceso de desgaste. Debe cambiar el neumático de repuesto cada vez que cambia los otros neumáticos debido a que el neumático de repuesto también envejece. El periodo en que fue fabricado el neumático (el mes y el año) se indican mediante un número de 4 dígitos. Consulte la sección Etiqueta de neumáticos en la página 8-28.

### ▼ Neumático de repuesto temporal

Por lo menos una vez al mes verifique el neumático de repuesto temporal para confirmar que esté bien colocado y correctamente inflado.

### NOTA

El estado del neumático de repuesto temporal se deteriora gradualmente incluso si no ha sido usado.

El neumático de repuesto temporal es más fácil de manipular debido a su diseño que es más liviano y pequeño que un neumático convencional. Este neumático debe ser usado sólo para una emergencia y sólo para distancias cortas.

Utilice el neumático de repuesto temporal sólo hasta que se repare el neumático convencional, lo cual debe ser lo antes posible.

Consulte la sección Neumáticos en la página 9-7.

### ⚠ PRECAUCIÓN

- No use su llanta de neumático de repuesto temporal con un neumático para nieve o un neumático convencional. Ninguno de ambos calzará correctamente y se puede dañar el neumático y la llanta.
- El neumático de repuesto temporal tiene una vida útil de menos de 5.000 km (3.000 millas). La vida útil puede ser menor dependiendo de las condiciones de conducción.
- El neumático de repuesto temporal es para uso limitado, sin embargo, cuando aparece la banda sólida indicadora de desgaste de neumático, cambie por otro neumático de repuesto temporal con las mismas características (página 6-37).



**NOTA**

Los neumáticos se desgastan a través del tiempo, incluso cuando no han sido usados en la calle. Se recomienda cambiar los neumáticos generalmente cada 6 años o más. El calor de los climas cálidos o si carga frecuentemente el vehículo puede acelerar el proceso de desgaste. Debe cambiar el neumático de repuesto cada vez que cambia los otros neumáticos debido a que el neumático de repuesto también envejece. El período en que fue fabricado el neumático (el mes y el año) se indican mediante un número de 4 dígitos. Consulte la sección Etiqueta de neumáticos en la página 8-28.

**▼ Cambio de una llanta****! ADVERTENCIA****Use siempre llantas del tamaño correcto para su vehículo:**

Usar una llanta de tamaño equivocado es peligroso. La capacidad de frenado y la maniobrabilidad del vehículo se podría ver afectada, ocasionando la pérdida del control y provocando un accidente.

**! PRECAUCIÓN**

Una llanta de tamaño incorrecto puede afectar adversamente:

- Calce del neumático
- Duración de la llanta y cojinetes
- Altura del vehículo sobre el suelo
- Separación de las cadenas para nieve
- Calibración del velocímetro
- Reglaje de faros
- Altura del parachoques

- Sistema de monitoreo de presión de neumáticos\*

**NOTA**

- Al cambiar la rueda, asegúrese que la nueva es igual que la rueda original de fábrica en diámetro, ancho de la llanta y descentramiento (interior/exterior).
- Para más detalles, consulte a un concesionario autorizado Mazda.

Un balance apropiado de las ruedas le da una mayor comodidad durante la conducción y permite reducir el desgaste de la banda de rodamiento del neumático. Las ruedas desbalanceadas producen vibraciones molestas y desgaste desparejo del neumático, con zonas cóncavas o lisas.

# Mantenimiento del propietario

## Bombillas

### Tipo A (Con sistema de iluminación delantero adaptable (AFS))

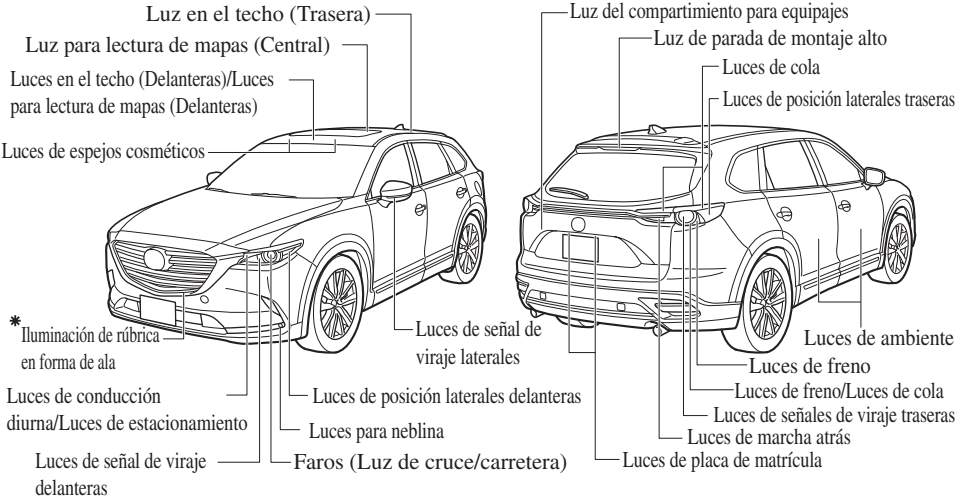

### Tipo B (Sin sistema de iluminación delantero adaptable (AFS))

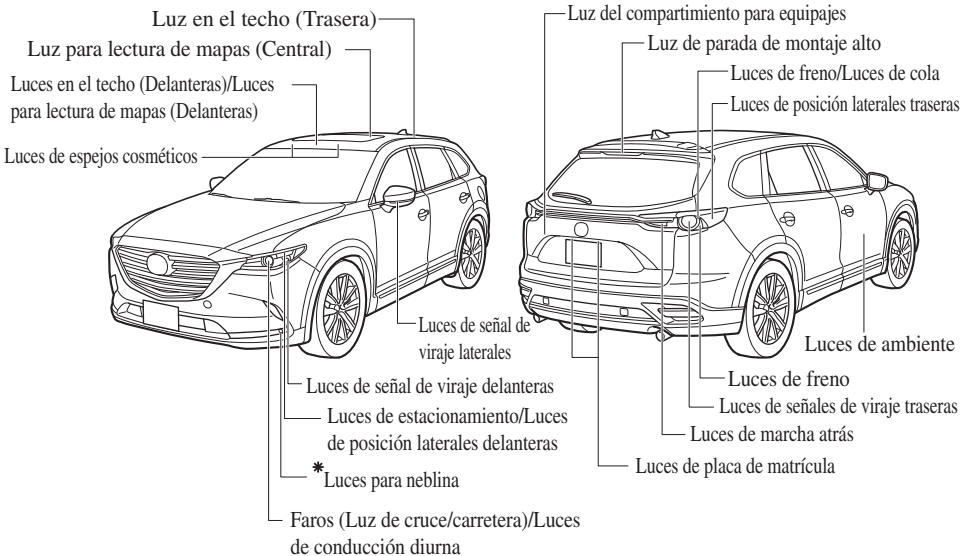

\* Algunos modelos.

**⚠ PRECAUCIÓN**

Al desmontar la óptica o la lámpara usando un destornillador de punta plana, asegúrese que el destornillador de punta plana no haga contacto con el terminal interior. Si el destornillador de punta plana hace contacto con el terminal, podría producirse un cortocircuito.

**NOTA**

- Para cambiar la bombilla, consulte a un concesionario autorizado Mazda.
- Para tirarlo a la basura lejos del alcance de los niños, envuelva la bombilla vieja en la tapa de protección y la caja de la bombilla de repuesto.

**▼ Cambio de las bombillas exteriores**

Las luces exteriores tienen bombillas normales o LEDs.

**Tipo LED**

- Faros (tipo A)
- Faros/luces de conducción diurna (tipo B)
- Luces de señal de viraje delanteras (tipo A)
- Luces de conducción diurna/Luces de estacionamiento (tipo A)
- Luces de posición laterales delanteras (tipo A)
- Iluminación de rúbrica en forma de ala (tipo A)\*
- Luces para neblina\*
- Luces de freno
- Luces de cola
- Luz de parada de montaje alto
- Luces de señal de viraje laterales
- Luces de posición laterales traseras
- Luces de placa de matrícula

La bombilla LED no se puede cambiar sola debido a que es una unidad integrada. La bombilla LED tiene que ser cambiada con la unidad. Le recomendamos a un concesionario autorizado Mazda cuando sea necesario realizar el cambio.

**Tipo bombilla**

**Luces de señales de viraje delanteras (tipo B), Luces de estacionamiento/ Luces de posición laterales delanteras (tipo B)**

**NOTA**

Al cambiar una bombilla de las luces de viraje delanteras y las luces de estacionamiento/luces de posición laterales delanteras, gire el volante y cambie la dirección en la cual están apuntando los neumáticos a la posición donde resulte fácil cambiar la bombilla. Gire el volante después de arrancar el motor y apague el motor después de terminar de girar el volante.

1. Si está cambiando la bombilla derecha, arranque el motor, gire el volante completamente hacia la derecha, y apague el motor. Si está cambiando la bombilla izquierda, gire el volante hacia la izquierda, y apague el motor.
2. Asegúrese que la llave de encendido está desconectada y el interruptor de faros está apagado.

## Mantenimiento del propietario

3. Gire el tornillo hacia la izquierda y desmóntelo.

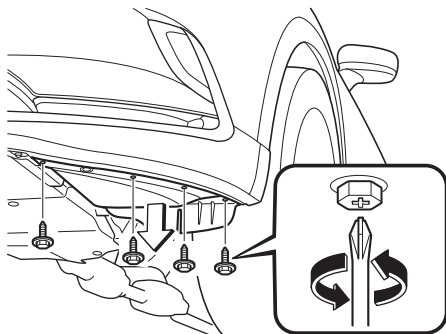

4. Tire del centro de cada retenedor de plástico y desmonte los retenedores, y luego retire parcialmente el guardabarros.

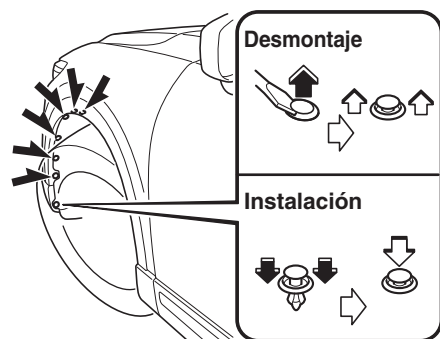

5. Desconecte el mazo de conductores liberando la abrazadera.

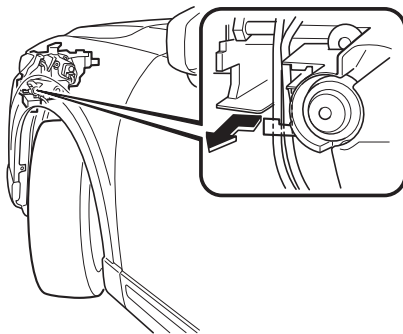

6. Gire el conector y el conjunto de la bombilla hacia la izquierda y retírela.
7. Desconecte la bombilla del conector.

### Luces de señal de viraje delanteras

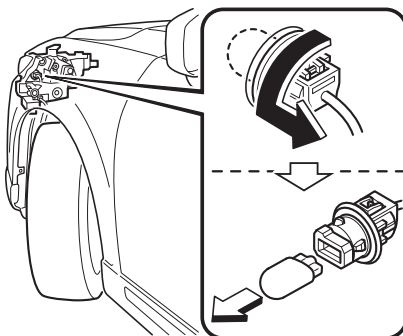

# Mantenimiento del propietario

## Luces de estacionamiento/Luces de posición laterales delanteras

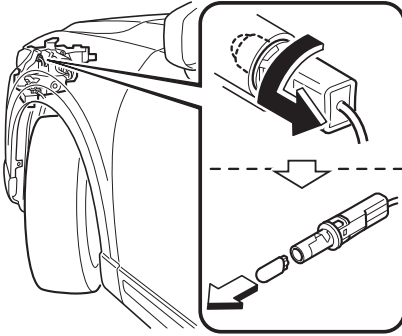

8. Instale la nueva bombilla en el orden inverso al desmontaje.

### NOTA

*No hay problemas con la funcionalidad del mazo de conductores desconectado en el paso 5 se deja desconectado.*

*Por lo tanto, no hay necesidad de conectar el mazo de conductores.*

## Luces de señales de viraje traseras

1. Asegúrese que la llave de encendido está desconectada y el interruptor de faros está apagado.
2. Retire la cubierta.

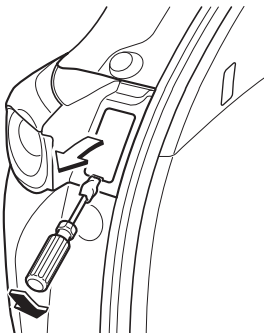

3. Gire los tornillos hacia la izquierda y retírelos.

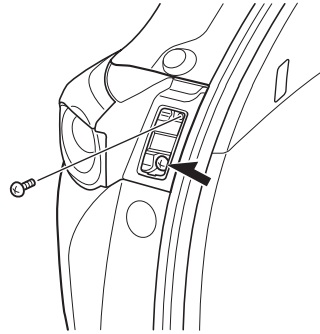

4. Tire de la unidad hacia atrás para desmontarla.

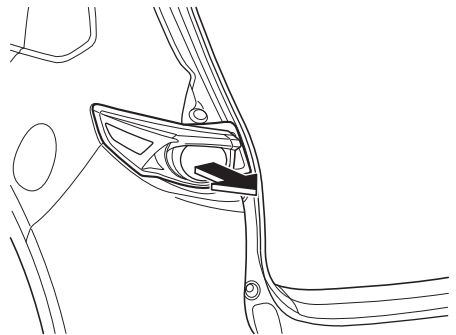

5. Desconecte el mazo de conductores liberando la abrazadera.

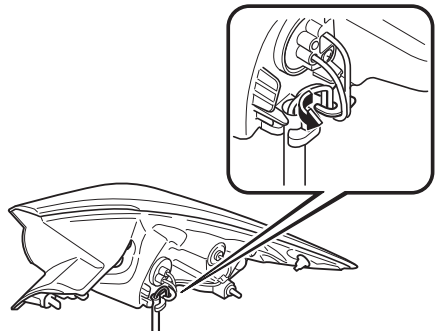

## Mantenimiento del propietario

6. Gire el conector y el conjunto de la bombilla hacia la izquierda y retirela.

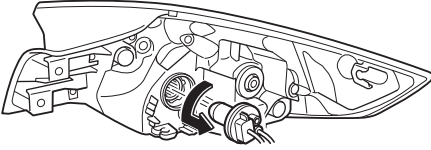

7. Instale temporalmente la unidad de la luz con el conector sacado por la parte de arriba de la unidad de la luz.

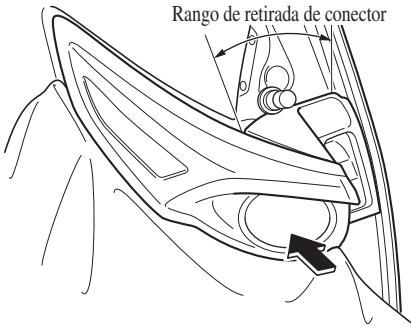

### **PRECAUCIÓN**

- El mazo de conductores se puede dañar al instalar temporalmente la unidad de la luz. Al realizar el procedimiento, tenga en cuenta los siguientes puntos.
- Saque el conector del interior rango de retirada tal como se indica en la figura.
- No empuje a la fuerza la unidad de la luz dentro del vehículo.

- Al instalar temporalmente la unidad de la luz, cubra la superficie de instalación de la unidad de la luz del paragolpes trasero con un paño suave. El paragolpes trasero se podría rayar o dañar si la unidad de la luz hace contacto.

8. Desconecte la bombilla del conector.

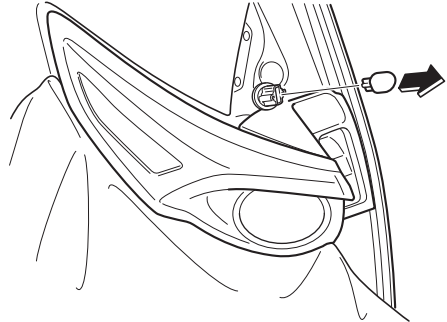

9. Instale la nueva bombilla en el orden inverso al desmontaje.

### **Luces de marcha atrás**

1. Asegúrese que la llave de encendido está desconectada y el interruptor de faros está apagado.
2. Retire la cubierta.

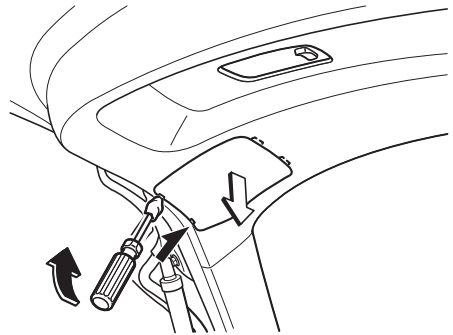

- Desconecte el conector eléctrico de la bombilla presionando la lengüeta del conector con su dedo y tirando del conector.

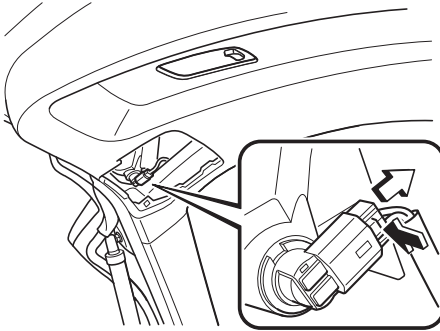

- Gire el conector y el conjunto de la bombilla hacia la izquierda y retírela.
- Desconecte la bombilla del conector.

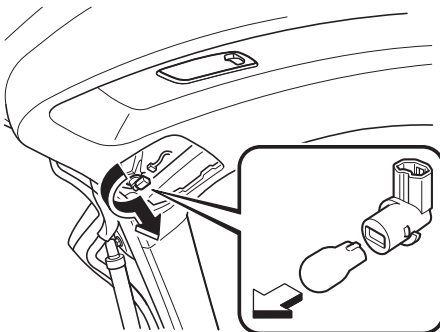

- Instale la nueva bombilla en el orden inverso al desmontaje.

## ▼ Cambio de las bombillas interiores

**Luces en el techo (delanteras)/Luces para lectura de mapas (delanteras) (tipo LED), Luces en el techo (centrales)/Luces para lectura de mapas (centrales) (tipo LED), Luces en el techo (traseras) (tipo LED), Luces de espejos cosméticos (tipo LED), Luces de ambiente**

La bombilla LED no se puede cambiar sola debido a que es una unidad integrada. La bombilla LED tiene que ser cambiada con la unidad. Si es necesario un reemplazo, consulte a un concesionario autorizado Mazda.

**Luces en el techo (delanteras)/Luces para lectura de mapas (delanteras) (tipo bombilla), Luces en el techo (centrales)/Luces para lectura de mapas (centrales) (tipo bombilla), Luz en el techo (trasera) (tipo bombilla), Luces de espejos cosméticos (tipo bombilla)**

- Envuelva un pequeño destornillador de punta plana con un paño suave para no dañar el vidrio, y luego desmonte el vidrio alzaprímalo cuidadosamente sobre el borde del vidrio con el destornillador de punta plana.
- Desconecte la bombilla tirando de conector.

# Mantenimiento del propietario

## Luces en el techo (Delantera)/Luces para lectura de mapas (Delantera)

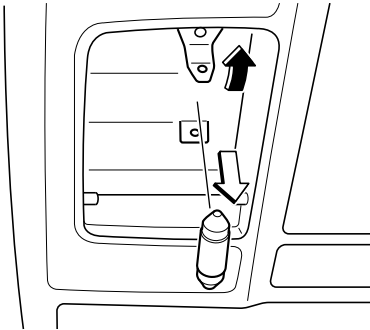
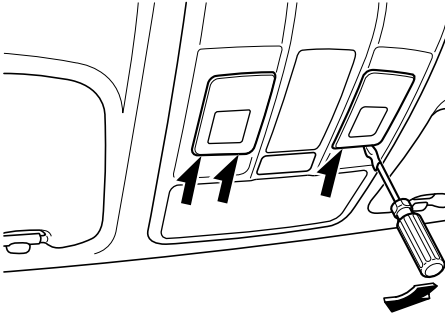

## Luces en el techo (Central)/Luces para lectura de mapas (Central)

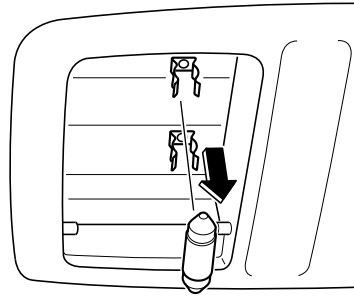
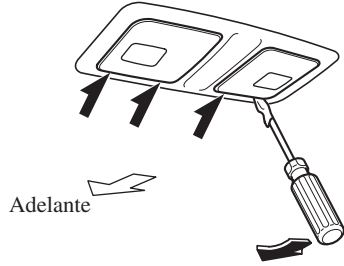

## Luz en el techo (trasera)

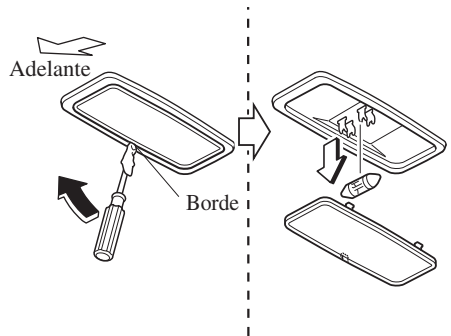



# Mantenimiento del propietario

## Luces de espejos de vanidad

**Asiento del conductor**

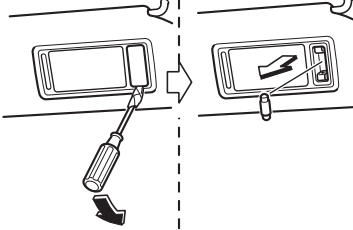

**Asiento del acompañante**

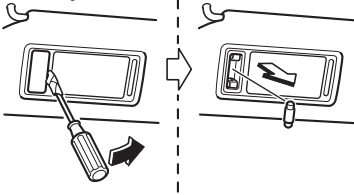

3. Instale la nueva bombilla en el orden inverso al desmontaje.

## Luz del compartimiento para equipajes

### (Tipo LED)

La bombilla LED no se puede cambiar sola debido a que es una unidad integrada. La bombilla LED tiene que ser cambiada con la unidad. Si es necesario un reemplazo, consulte a un concesionario autorizado Mazda.

### (Tipo bombilla)

1. Envuelva un destornillador de punta plana con un paño suave para no dañar el vidrio y desmonte el vidrio alzaprímalo cuidadosamente sobre el borde del vidrio con un destornillador de punta plana.

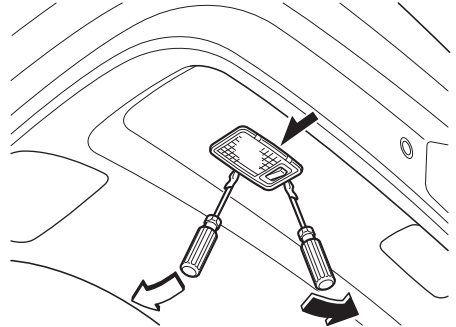

2. Desconecte el conector eléctrico de la bombilla presionando la lengüeta del conector con su dedo y tirando del conector.

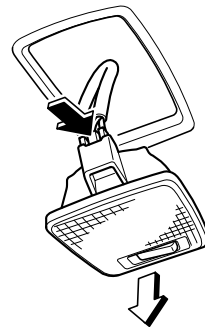

# Mantenimiento del propietario

---

## **⚠ PRECAUCIÓN**

*Al cambiar la bombilla desconecte siempre primero el conector. De lo contrario, los dispositivos eléctricos o electrónicos podrían sufrir un cortocircuito.*

3. Inserte el destornillador de punta plana en la separación entre el vidrio y la unidad del vidrio, y luego gire el destornillador para retirar el vidrio.

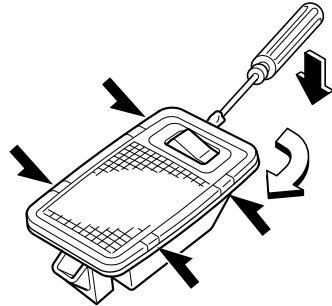

4. Desconecte la bombilla tirando de conector.

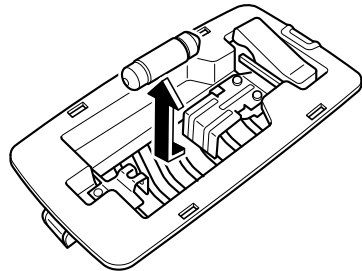

5. Instale la nueva bombilla en el orden inverso al desmontaje.

## Fusibles

El sistema eléctrico del vehículo está protegido por medio de fusibles.

Si alguna de las luces del vehículo, accesorios o controles no funcionan, inspeccione el protector del circuito correspondiente. Si se ha fundido un fusible, el cable dentro del fusible estará derretido.

Si el mismo fusible se funde nuevamente, evite el uso del sistema eléctrico correspondiente y consulte con un concesionario autorizado Mazda tan pronto como sea posible.

### ▼ Cambio de fusibles

#### Cambio de los fusibles del lado izquierdo del vehículo

Si el sistema eléctrico no funciona, inspeccione primero los fusibles del lado izquierdo del vehículo.

1. Asegúrese que el motor está apagado, y que todos los interruptores están desconectados.
2. Abra la cubierta del panel de fusibles.

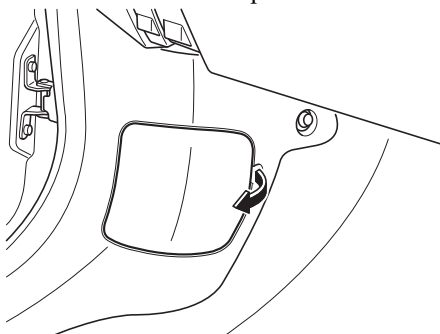

3. Tire del fusible con el extractor de fusibles para quitar fusibles provista en la caja de fusibles en el compartimiento del motor.

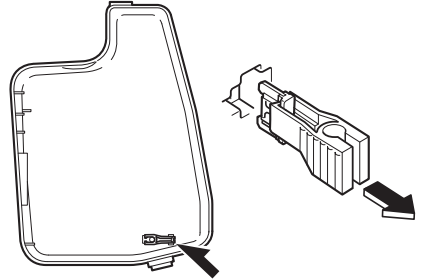

4. Inspeccione el fusible y cámbielo si está fundido.



Normal

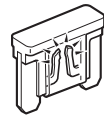

Fundido

5. Inserte un fusible nuevo con las mismas especificaciones de amperaje y asegúrese de que ha quedado bien colocado. Si no calza firmemente, haga que un experto lo instale. Consulte a un concesionario autorizado Mazda. Si no hay un fusible de repuesto, use un fusible de la misma clase de un circuito que no se esté usando normalmente para el funcionamiento del vehículo, por ejemplo AUDIO o OUTLET.

# Mantenimiento del propietario

## **⚠ PRECAUCIÓN**

*Cambie siempre un fusible por un fusible genuino Mazda o equivalente del mismo valor. De lo contrario se puede dañar el sistema eléctrico.*

6. Vuelva a instalar la cubierta y asegúrese que está bien instalada.

### **Cambio de los fusibles debajo del cofre**

Si los faros u otras piezas eléctricas del vehículo no funcionan y los fusibles están en buenas condiciones, revise el bloque de fusibles que se encuentra debajo del cofre. Si un fusible se ha fundido, se lo debe cambiar. Siga los siguientes pasos:

1. Asegúrese que el motor está apagado, y que todos los interruptores están desconectados.
2. Desmontar la cubierta del bloque de fusibles.

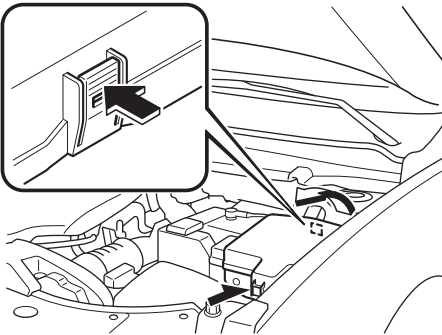

3. Si hay un fusible diferente del fusible MAIN fundido, cámbielo por uno nuevo con **las mismas especificaciones de amperaje**.

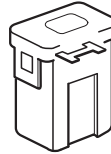

Normal

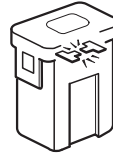

Fundido

## **⚠ ADVERTENCIA**

**No cambie el fusible principal usted mismo. Haga que un concesionario autorizado Mazda realice el cambio:** Es peligroso que Ud. cambie el fusible MAIN debido a que es un fusible de alto voltaje. Si el cambio no se realiza bien puede provocar golpes eléctricos o un cortocircuito y provocar un incendio.

4. Vuelva a instalar la cubierta y asegúrese que está bien instalada.

# Mantenimiento del propietario

## ▼ Descripción del panel de fusibles

### Bloque de fusibles (Compartimiento del motor)

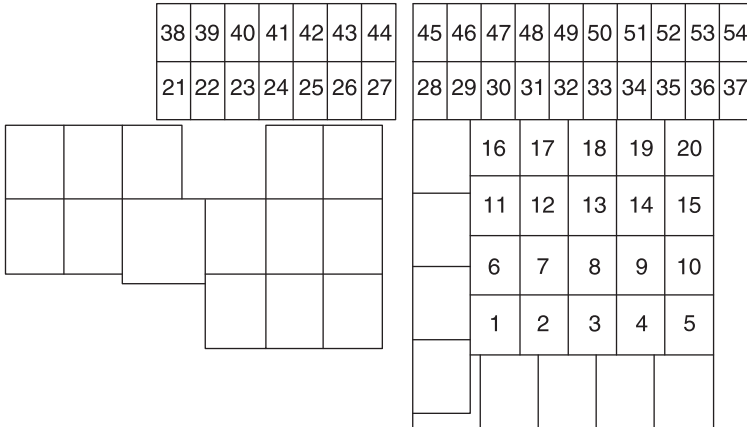

DESCRIPCIÓN		CAPACIDAD DEL FUSIBLE	CIRCUITO PROTEGIDO
1	WIPER.DEI	20 A	Anticongelante para el limpiaparabrisas*
2	IG2	30 A	Para protección de varios circuitos
3	INJECTOR	30 A	Sistema de control del motor
4	—	—	—
5	P.WINDOW1	30 A	—
6	P.SEAT RL	30 A	Asiento de ajuste eléctrico*
7	—	—	—
8	EVVT	20 A	Sistema de control del motor
9	DEFOG	40 A	Desempañador de luneta trasera
10	ST.HEATER2	20 A	Volante calefaccionado*
11	R.HEATER	40 A	Acondicionador de aire
12	EPB L	20 A	Freno de estacionamiento eléctrico (EPB) (Izquierdo)
13	AUDIO	40 A	Sistema de audio
14	EPB R	20 A	Freno de estacionamiento eléctrico (EPB) (Derecho)
15	ENG.MAIN	40 A	Sistema de control del motor
16	ABS/DSC M	50 A	ABS, sistema de control de estabilidad dinámica
17	CABIN.+B	50 A	Para protección de varios circuitos
18	WIPER	20 A	Limpia- y lavaparabrisas

\*Algunos modelos

# Mantenimiento del propietario

DESCRIPCIÓN		CAPACIDAD DEL FUSIBLE	CIRCUITO PROTEGIDO
19	HEATER	40 A	Acondicionador de aire
20	—	—	—
21	ENGINE.IG1	7,5 A	Sistema de control del motor
22	C/U IG1	15 A	Para protección de varios circuitos
23	H/L LOW L	15 A	Faro - luz de cruce (Izquierda)
24	H/L LOW R1	15 A	—
25	ENGINE3	15 A	Sistema de control del motor
26	ENGINE2	15 A	Sistema de control del motor
27	ENGINE1	15 A	Sistema de control del motor
28	AT	15 A	Sistema de control de transmisión, llave de encendido
29	H/CLEAN	20 A	—
30	A/C	7,5 A	Acondicionador de aire
31	AT PUMP	15 A	—
32	STOP	10 A	Luces de freno
33	R.WIPER	15 A	Limpiador de luneta trasera, sistema antirobo*
34	H/L HI	20 A	Luces de carretera
35	H/L LOW R2	15 A	Faro - luz de cruce (Derecha)
36	FOG	15 A	Luces para neblina*
37	ENG.+B	7,5 A	Sistema de control del motor
38	AUDIO2	7,5 A	Sistema de audio*
39	INTERIOR	10 A	Para protección de varios circuitos
40	METER2	15 A	—
41	METER1	10 A	Panel de instrumentos
42	SRS1	7,5 A	Bolsa de aire
43	AUDIO4	10 A	Sistema de audio*
44	AUDIO1	25 A	Sistema de audio
45	ABS/DSC S	30 A	ABS, sistema de control de estabilidad dinámica
46	VMC	15 A	Sistema de la puerta de enlace*
47	ST.HEATER	15 A	Sistema de audio
48	TAIL	15 A	Luces de estacionamiento
49	FUEL PUMP2	25 A	Sistema de combustible
50	HAZARD	25 A	Luces de aviso de peligro, luces de señal de viraje, luces de cola
51	DRL	15 A	Luces de conducción diurna
52	R.OUTLET2	15 A	Puertos auxiliares*

# Mantenimiento del propietario

DESCRIPCIÓN		CAPACIDAD DEL FUSIBLE	CIRCUITO PROTEGIDO
53	HORN	15 A	Bocina
54	ROOM	25 A	Para protección de varios circuitos

## Bloque de fusibles (Lado izquierdo)

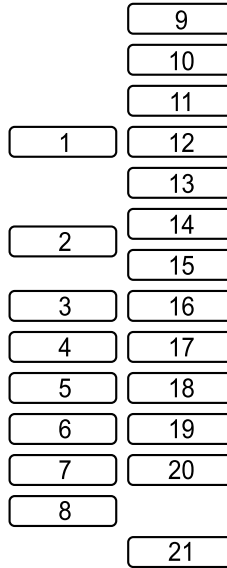

DESCRIPCIÓN		CAPACIDAD DEL FUSIBLE	CIRCUITO PROTEGIDO
1	P.SEAT D	30 A	Asiento de ajuste eléctrico*
2	P.WINDOW3	30 A	Ventanillas eléctricas
3	R.OUTLET3	15 A	Puertos auxiliares
4	P.WINDOW2	25 A	Ventanillas eléctricas
5	PLG	20 A	Compuerta trasera eléctrica*
6	D.LOCK	25 A	Cerraduras eléctricas de puertas
7	SEAT WARM	20 A	Calefacción del asiento*
8	SRS2/ESCL	15 A	Gancho de remolque*
9	SUNROOF	10 A	Quemacocos*
10	INTERIOR2	15 A	Sistema de audio

# Mantenimiento del propietario

---

DESCRIPCIÓN		CAPACIDAD DEL FUSIBLE	CIRCUITO PROTEGIDO
11	ENG+BB	7,5 A	Sistema de control del motor
12	MIRROR	7,5 A	Espejo con control eléctrico
13	AT IND	7,5 A	Indicador de cambio de transmisión automática
14	F.OUTLET	15 A	Puertos auxiliares
15	R.OUTLET1	15 A	Puertos auxiliares*
16	USB	15 A	Toma eléctrico USB*
17	M.DEF	7,5 A	Desempañador de espejo*
18	R.SEAT.WARM	20 A	Calefacción del asiento*
19	AUDIO3	15 A	Sistema de audio
20	P.SEAT RR	30 A	Asiento de ajuste eléctrico*
21	P.SEAT P	30 A	Asiento de ajuste eléctrico*



## Cuidado exterior

La pintura de su Mazda es el resultado de lo más avanzado en composición de pinturas y métodos de aplicación.

Sin embargo, si no tiene cuidado los problemas del medio ambiente pueden dañar las propiedades de la pintura.

A continuación siguen algunos ejemplos de problemas y consejos sobre como solucionarlos.

### **Quemadura o decoloración causadas por la lluvia ácida o industrial**

#### **Ocurrencia**

La polución industrial y las emisiones de los vehículos liberadas al aire se mezclan con la lluvia y el rocío para formar ácidos. Estos ácidos pueden caer sobre la terminación del vehículo. Al evaporarse el agua, el ácido se concentra y puede dañar la terminación.

Cuanto más tiempo permanezca el ácido sobre la carrocería, mayor será la posibilidad de que sufra daños.

#### **Prevención**

Es necesario que lave y encere su vehículo para proteger su terminación de acuerdo con las instrucciones en esta sección.

Estos pasos los debe realizar inmediatamente después de que sospeche que ha caído lluvia ácida sobre el vehículo.

### **Daños causados por excrementos de aves, insectos o savia de árboles**

#### **Ocurrencia**

Los excrementos de las aves contienen ácidos. Si no se limpian pueden dañar la capa transparente y la base de color de la pintura del vehículo.

Los insectos que quedan pegados a la superficie de la pintura y se descomponen, forman compuestos corrosivos. Si no se limpian estos compuestos pueden dañar la capa transparente y la base de color de la pintura del vehículo.

La savia de los árboles se endurecerá y quedará pagada a la pintura. Si raspa la savia una vez que se haya endurecido, la pintura se podría desprender junto con la savia.

#### **Prevención**

Es necesario que lave y encere bien su Mazda para proteger su terminación de acuerdo con las instrucciones en esta sección. Esto lo debe realizar tan pronto como sea posible.

Los excrementos de las aves los puede limpiar con una esponja suave y agua. Si estuviera de viaje y no tuviera una a mano, moje un papel tisú para limpiarlos. Deberá encerar el área limpiada de acuerdo con las instrucciones en esta sección.

Los insectos y la savia de los árboles también se pueden limpiar con una esponja suave y agua o con un limpiador químico en venta en comercios.

## Cuidado de la apariencia

---

Otro método es cubrir la zona afectada con un periódico húmedo durante 1 a 2 horas. Después retire el periódico y limpie los restos con agua.

### Marcas de agua

#### Ocurrencia

La lluvia, niebla, rocío e incluso el agua corriente pueden contener minerales perjudiciales como sales y limo. Si se moja la superficie del vehículo con agua conteniendo estos minerales, al evaporarse los minerales se concentrarán y endurecerán formando aros blancos. Esos aros pueden dañar la pintura de su vehículo.

#### Prevención

Es necesario que lave y encere su vehículo para proteger su terminación de acuerdo con las instrucciones en esta sección.

Estos pasos los debe realizar inmediatamente después de que encuentre marcas de agua en la pintura de su vehículo.

### Picaduras en la pintura

#### Ocurrencia

Las picaduras en la pintura ocurren cuando una piedra que los neumáticos de otro vehículo ha levantado por el aire, golpea su vehículo.

#### Cómo evitar picaduras en la pintura

Manteniendo una distancia segura entre su vehículo y el de adelante podrá reducir las posibilidades de sufrir picaduras en la pintura debidas a piedras levantadas por el aire.

#### **NOTA**

- *La distancia de seguridad para no sufrir picaduras en la pintura varía con la velocidad del vehículo. Por ejemplo, conduciendo a 90 km/h (56 mph), la distancia de seguridad es 50 metros (164 pies).*
- *A bajas temperaturas la pintura de un vehículo se endurece más. Esto aumenta las posibilidades de sufrir picaduras en la pintura.*
- *Las picaduras en la pintura en su Mazda dan lugar a la formación de óxido. Antes que esto ocurra, repare los daños usando pintura para retoques de Mazda de acuerdo con las instrucciones en esta sección. De no reparar el área afectada se podrían originar daños mayores y la reparación podría resultar más costosa.*

Siga **todas** las instrucciones en la etiqueta del limpiador químico o pulidor usado para el vehículo. Lea todas las advertencias y precauciones.

#### ▼ **Mantenimiento del acabado**

#### Lavado

### **PRECAUCIÓN**

- *Cuando el encendido está conectado y la palanca del limpiaparabrisas está en la posición AUTO, los limpiaparabrisas pueden funcionar automáticamente en los siguientes casos:*
- *El área del parabrisas encima del sensor de lluvia se toca o limpia con un paño.*

➤ *El parabrisas o el área del sensor de lluvia en la cabina es golpeado.*

*Cuando el encendido está conectado y la palanca del limpiaparabrisas está en la posición AUTO, no toque el parabrisas ni los limpiaparabrisas. De lo contrario, los limpiaparabrisas funcionarán automáticamente, lo que podría atrapar sus dedos o dañar los limpiaparabrisas. Al quitar el hielo o la nieve, o al limpiar el parabrisas, asegúrese siempre de que la palanca del limpiaparabrisas esté en la posición OFF.*

- *No derrame agua en el compartimiento del motor. De lo contrario, podría resultar en problemas de arranque del motor o daños en partes eléctricas.*
- *Al lavar y encerar el vehículo, tenga mucho cuidado de no hacer demasiada fuerza en una sola área del techo del vehículo. De lo contrario, se podría dañar el vehículo.*
- **(Vehículos con compuerta trasera manos libres)**

*Cuando lave el vehículo, desactive la compuerta trasera manos libres utilizando el Mazda Connect o no lleve el transmisor al área que está alrededor de la compuerta trasera. De lo contrario, la compuerta trasera puede abrirse inesperadamente y provocar un accidente.*

*Consulte la sección Compuerta trasera eléctrica en la página 3-23.*

Para proteger el acabado de la oxidación y el deterioro, lave su Mazda cuidadosamente y frecuentemente al menos una vez al mes con agua tibia o fría.

Si lava mal el vehículo, podría rayar la superficie de la pintura. A continuación se indican algunos ejemplos sobre cuando pueden ocurrir rayaduras.

La superficie de la pintura podría resultar con rayaduras cuando:

- Se lava el vehículo sin primero enjuagar el polvo y otras partículas extrañas.
- Se lava el vehículo con un paño áspero, seco o sucio.
- Se lava el vehículo en un lavadero automático de coches que usa cepillos sucios o demasiado duros.
- Se usan limpiadores o ceras que contienen abrasivos.

## NOTA

- *Mazda no se hace responsable por rayaduras causadas por lavaderos automáticos de coches o por lavar el vehículo siguiendo procedimientos inadecuados.*
- *Las rayaduras son más visibles en vehículos de colores oscuros.*

Para minimizar las rayaduras en el acabado de la pintura del vehículo:

- Antes de lavar, enjuague el polvo u otras partículas extrañas usando agua tibia o fría.
- Use abundante agua tibia o fría y un paño suave para lavar el vehículo. No use un paño de nylon.

## Cuidado de la apariencia

---

- Frote suavemente al lavar o secar el vehículo.
- Lleve su vehículo únicamente a un lavadero automático de coches que mantenga correctamente sus cepillos.
- No use limpiadores o ceras que contengan abrasivos.

### PRECAUCIÓN

- *No emplee ningún tipo de esponja de metal, limpiador abrasivo, ni detergentes fuertes que contengan reactivos cáusticos o alcalinos para limpiar las partes de aluminio cromadas o anodizadas. La capa protectora se puede dañar; también los limpiadores y detergentes pueden decolorar o deteriorar la pintura.*

Elimine especialmente la sal, el polvo, el lodo u otras materias que se hayan acumulado en el lado inferior de los guardabarros y asegúrese que los orificios de drenaje de la parte inferior de las puertas y paneles están limpios.

El acabado de los vehículos puede dañarse por el polvo, los insectos muertos, la savia de los árboles, la contaminación industrial, el excremento de pájaros y otros, si éstos permanecen largo tiempo sobre la pintura del vehículo. Si no fuera suficiente

limpiarlo con agua use un jabón para lavado de coches suave.

Enjuague usando bastante agua fría o tibia. No deje que el jabón se seque sobre el vehículo.

Después de lavar el vehículo, séquelo bien con un trapo limpio para evitar que se marque al secarse las gotas de agua.

### ADVERTENCIA

***Seque los frenos que se humedecen conduciendo lentamente el vehículo, liberando el pedal del acelerador y aplicando ligeramente los frenos varias veces hasta que el rendimiento de los frenos vuelva a la normalidad:***

*Conducir con los frenos mojados es peligroso. La distancia de frenado aumenta o el vehículo se puede ir hacia un lado al frenar lo cual resultará en un accidente grave. Frenar ligeramente indicará si los frenos se vieron afectados.*

#### **Al usar un lavadero automático**

- Retraiga los espejos de puerta.
- Los cepillos del lavadero automático pueden reducir el lustre de la pintura o deteriorar la pintura.

#### **Al usar un sistema de lavador de automóviles con agua a alta presión**

Dependiendo del tipo de máquina de lavado de automóviles existen lavadores de automóviles con agua a alta presión y temperatura de agua alta. Si la tobera del lavador de automóviles se pone demasiado cerca del vehículo, la fuerza del chorro puede dañar o deformar las molduras,

afectar el sellado de las partes, y permitir que entre agua. Mantenga suficiente distancia (30 cm (12 pulg.) o más) entre la tobera y el vehículo. Además, no transcurra mucho tiempo aplicando el chorro en la misma área del vehículo, y tenga cuidado al aplicar el chorro entre hendiduras de las puertas y alrededor de las ventanillas.

## **Encerado**

Deberá encerar el vehículo cuando note que el agua ya no forma pequeñas cuentas al caer sobre la pintura.

Siempre lave y seque bien el vehículo antes de encerarlo. Además de encerar la carrocería, encere los adornos metálicos para mantener el lustre.

1. Use cera que no contenga abrasivos. La cera con abrasivos quitará la pintura y podría dañar las piezas metálicas brillantes.
2. Use una cera natural de buena calidad para metales, mica y colores sólidos.
3. Al encerar, cubra parejamente con la esponja suministrada o un paño suave.
4. Limpie la cera con un paño suave.



## **PRECAUCIÓN**

### ***(Vehículos con compuerta trasera manos libres)***

*Cuando encere el vehículo, desactive la compuerta trasera manos libres utilizando el Mazda Connect o no lleve el transmisor al área que está alrededor de la compuerta trasera. La compuerta trasera puede abrirse inesperadamente y provocar un accidente.*

*Consulte la sección Compuerta trasera eléctrica en la página 3-23.*

## **NOTA**

*Los quitamanchas usados para limpiar aceite, alquitrán y materiales similares quitan también la cera. Vuelva a encerar estas zonas incluso si el resto del vehículo no lo necesita.*

## **▼ Retoque de pintura dañada**

Los rayones profundos o los golpes de piedras en la pintura se deben reparar inmediatamente. El metal de la carrocería expuesto se puede oxidar rápidamente y puede resultar en una reparación más costosa.



## **PRECAUCIÓN**

*Si su Mazda se daña y piezas metálicas necesitan ser reparadas o cambiadas, se debe asegurar que en el taller se le aplica pintura anticorrosiva a todas las piezas de metal, nuevas y reparadas. Esto ayudará a evitar que se oxiden.*

## **▼ Cuidado de las partes brillantes**

- Use un limpiador de alquitrán para limpiar el alquitrán de la carretera o los insectos. Nunca use un cuchillo o herramienta similar.
- Proteja las superficies de metales brillantes de la corrosión cubriéndolas con una capa de cera o un protector de cromo y lustrándolas hasta dejarlas brillantes.
- En invierno o en zonas costeras cubra las partes metálicas brillantes con una capa abundante de cera o protector. También puede cubrir las partes con

## Cuidado de la apariencia

---

vaselina de petróleo no corrosiva o algún otro compuesto protector.

### PRECAUCIÓN

*No emplee ningún tipo de esponja de metal, limpiador abrasivo, ni detergentes fuertes que contengan reactivos cáusticos o alcalinos para limpiar las partes de aluminio cromadas o anodizadas. Esto resultará en un daño de la capa protectora de la carrocería y en la decoloración o deterioro de la pintura.*

### ▼ Mantenimiento del chasis

Los productos químicos o la sal usada para eliminar el hielo y la nieve, y solventes para controlar la tierra pueden acumularse debajo en el chasis. Si no se limpian, aceleran la oxidación y el deterioro de piezas como la tubería de combustible, bastidor, paneles del piso y el sistema de escape, incluso si han sido recubiertos con material anticorrosivo.

Limpiar cuidadosamente con agua tibia o fría el chasis y el interior de los guardabarros al final de cada invierno. También es recomendable hacerlo todos los meses.

Prestar especial atención en estas zonas pues acumulan barro y suciedad con facilidad. **Será peor mojar la suciedad y no sacarla que dejarla como está.**

El borde inferior de las puertas, paneles y miembros del bastidor tienen orificios de drenaje que no se deben obstruir. El agua acumulada en su interior facilita su oxidación.

### ADVERTENCIA

***Seque los frenos que se humedecen conduciendo lentamente el vehículo, liberando el pedal del acelerador y aplicando ligeramente los frenos varias veces hasta que el rendimiento de los frenos vuelva a la normalidad:***

*Conducir con los frenos mojados es peligroso. La distancia de frenado aumenta o el vehículo se puede ir hacia un lado al frenar lo cual resultará en un accidente grave. Frenar ligeramente indicará si los frenos se vieron afectados.*

### ▼ Mantenimiento de las ruedas de aluminio

Las ruedas de aluminio tienen una cubierta protectora. Tenga mucho cuidado de proteger esta cubierta protectora.

### PRECAUCIÓN

*No use ningún detergente que no sea un detergente suave. Antes de usar un detergente, verifique los ingredientes. De lo contrario, el producto puede decolorar o manchar las ruedas de aluminio.*

### NOTA

- *No use ningún limpiador abrasivo, compuesto para lustrado, solvente o cepillo de alambre para la limpieza de las ruedas de aluminio. Esto dañará la cubierta protectora.*
- *Use siempre una esponja o paño suave para limpiar las ruedas.*

*Enjuague cuidadosamente las ruedas con agua tibia o fría. Limpie las ruedas luego de conducir por carreteras polvorosas o que tengan sal para evitar la corrosión.*

- *Evite lavar su vehículo con máquinas de lavado de coches que usen cepillos duros y de alta velocidad.*

## ▼ Mantenimiento de partes de plástico

- Al limpiar los lentes de plástico de las luces, no use gasolina, queroseno, alcohol rectificado, pintura, diluyente, detergentes altamente ácidos, o detergentes muy alcalinos. De lo contrario, estos agentes químicos puede decolorar o dañar las superficies resultando en una significativa pérdida de la funcionalidad. Si las partes de plástico quedan inadvertidamente expuestas a uno de estos agentes químicos, enjuáguelas inmediatamente con agua.
- Si las partes de plástico como los paragolpes quedan inadvertidamente expuestos a agentes químicos o líquidos como combustible, aceite, refrigerante del motor o líquido de batería, se podrían decolorar, manchar o despintar. Limpie cualquiera de los agentes químicos o líquidos usando inmediatamente un paño suave.
- Dependiendo del tipo de máquina de lavado de automóviles a alta presión existen lavadores de automóviles con agua a alta presión y temperatura de agua alta. Si la tobera de la máquina de lavado de automóviles se encuentra demasiado cerca del vehículo o apunta a un área por un período de tiempo extenso, podría deformar las partes plásticas o dañar la pintura.
- No use cera que contenga otros componentes (de pulido). De lo contrario, se podría resultar en daños a la pintura.
- Además, no use una herramienta eléctrica o neumática para aplicar la cera. De lo contrario, el calor generado por la fricción podría resultar en una deformación de las partes plásticas o daños a la pintura.

## Cuidado de la apariencia

### Cuidado interior

#### ADVERTENCIA

##### **No salpique agua en la cabina:**

*Salpicar agua en la cabina del vehículo es peligroso porque dispositivos eléctricos como el audio y los interruptores se pueden mojar como resultado de un malfuncionamiento o fuego en el vehículo.*

##### **NOTA**

- No limpie el interior usando alcohol, blanqueador con cloro, o solventes orgánicos como diluyente, benceno y gasolina. De lo contrario, podría decolorarse o mancharse.
- Limpiar fuerte con un cepillo duro o paño puede provocar daños.

Si el interior del vehículo se ensucia con uno de los siguientes, límpiolo inmediatamente usando un paño seco. Dejarlo sin limpiar puede causar decoloración, manchas, rajaduras o desprendimiento del revestimiento, y hará que sea difícil de limpiar más adelante.

- Bebidas o fragancias
- Grasa o aceite
- Suciedad

#### ▼ **Mantenimiento del cinturón de seguridad**

1. Limpie el área sucia frotando suavemente con un paño suave mojado en detergente suave (aprox. 5%) diluido en agua.
2. Limpie el resto de detergente usando un paño mojado en agua limpia y escúrralo bien.

3. Antes de retraer los cinturones de seguridad que han sido limpiados, séquelos cuidadosamente y asegúrese que no estén mojados.

#### ADVERTENCIA

##### **Si un cinturón de seguridad está rasgado o desgastado, hágalo cambiar en un concesionario autorizado Mazda:**

*Si se usa un cinturón de seguridad en esas condiciones, no podrá funcionar con toda su capacidad lo que resultará en heridas graves o la muerte.*

##### **Use un detergente suave para eliminar la suciedad de un cinturón de seguridad:**

*Si se usan solventes orgánicos para limpiar los cinturones de seguridad o estos quedan manchados o desteñidos, existe la posibilidad de que se debiliten y como resultado, podrían no funcionar con toda su capacidad lo que puede resultar en heridas graves o la muerte.*

##### **NOTA**

*Limpie los cinturones de seguridad diligentemente si se ensucian. Dejarlos sin limpiar hará difícil limpiarlos más adelante, y podría afectar el funcionamiento correcto del cinturón de seguridad.*

#### ▼ **Mantenimiento del tapizado de vinilo**

Limpie el polvo y la tierra del tapizado de vinilo usando un cepillo o un aspirador. Limpie la suciedad del tapizado de vinilo usando un limpiador de tapizados de cuero y vinilo.



## ▼ Mantenimiento del tapizado

1. Limpie el área sucia frotando suavemente con un paño suave mojado en detergente suave (aprox. 5%) diluido en agua.
2. Limpie el resto de detergente usando un paño mojado en agua limpia y escúrralo bien.

## ▼ Mantenimiento del tapizado de cuero\*

1. Elimine el polvo y la arena usando una aspiradora.
2. Limpie el área sucia con un paño suave y adecuado, un limpiador especial o un paño suave empapado en detergente suave (aprox. 5%) diluido en agua.
3. Limpie el resto de detergente usando un paño mojado en agua limpia y escúrralo bien.
4. Elimine la humedad con un paño seco y suave y permita que el cuero se seque bien en un área a la sombra bien ventilada. Si el cuero se humedece con la lluvia, elimine la humedad y séquelo tan pronto como sea posible.

### NOTA

- *Debido a que el cuero genuino es un material natural, su superficie no es uniforme y puede tener cicatrices, rasguños y arrugas.*
- *Para mantener la calidad por el máximo tiempo posible, se recomienda mantener periódicamente, aproximadamente dos veces al año.*
- *Si el tapizado de cuero hace contacto con uno de los siguientes, límpielo inmediatamente.  
Dejar sin limpiarlo podría causar desgaste prematuro, moho o manchas.*

- *Arena y suciedad*
- *Grasa o aceite, como la de crema de manos*
- *Alcohol, como el de cosméticos o elementos para el cabello*
- *Si el tapizado de cuero se humedece, elimine la humedad con un paño seco. La humedad restante en la superficie puede provocar deterioros como endurecimiento y encogimiento.*
- *La exposición directa a los rayos de sol por períodos prolongados puede provocar endurecimiento y encogimiento. Al estacionar el automóvil bajo los rayos directos del sol por períodos prolongados, proteja del sol el interior usando un protector contra el sol.*
- *No deje productos de vinilo sobre el tapizado de cuero durante largo tiempo. Podrían afectar la calidad del cuero y el color del mismo. Si la temperatura de la cabina sube mucho, el vinilo se puede deteriorar y adherir al cuero genuino.*

## ▼ Mantenimiento de partes de plástico



No use agentes de pulido. Dependiendo de los ingredientes del producto, pueden causar decoloración, manchas, rajaduras o desprendimiento del revestimiento.

## ▼ Mantenimiento de la parte de arriba del panel de instrumentos

1. Limpie el área sucia frotando suavemente con un paño suave mojado en detergente suave (aprox. 5%) diluido con agua.

## Cuidado de la apariencia

2. Limpie el resto de detergente usando un paño mojado en agua limpia y escúrralo bien.

### ▼ Mantenimiento del panel

Si un panel se ensucia, límpielo con un paño suave empapado en agua limpia y escurrido cuidadosamente.

Si fuera necesario limpiar más algunas áreas, use el siguiente procedimiento:

1. Limpie el área sucia frotando suavemente con un paño suave mojado en detergente suave (aprox. 5 %) diluido con agua.
2. Limpie el resto de detergente usando un paño mojado en agua limpia y escúrralo bien.

### NOTA

*Tenga mucho cuidado al limpiar los paneles de superficie brillante y partes metálicas como los enchapados pues se podrían rayar fácilmente.*

### ▼ Mantenimiento de exhibición de conducción activa\*

La hoja a prueba de polvo tiene un revestimiento. Al limpiar, no use un paño duro ni áspero, tampoco lo limpie con detergente. Además, si se salpica la exhibición de conducción activa con un solvente químico, límpiela inmediatamente. La hoja a prueba de polvo se podrían dañar y el revestimiento de la superficie se podría rayar. Use un paño suave y fino como los usados para limpiar gafas.

### NOTA

*Se recomienda usar aire comprimido para limpiar la hoja a prueba de polvo.*

### ▼ Limpieza del interior de los vidrios

Si los vidrios se cubrieran con una película aceitosa, grasosa o de cera, deberán limpiarse con un limpiador de vidrios. Siga las instrucciones indicadas en el envase del limpiador.

### PRECAUCIÓN

- *No raspe ni raye el interior del vidrio de la ventana. Se podrían dañar los filamentos térmicos y las líneas de la antena.*
- *Al lavar el interior del vidrio de la ventana, use un paño suave mojado en agua tibia y limpie suavemente los filamentos térmicos y las líneas de la antena.*

*El uso de productos de limpieza para vidrios podría dañar los filamentos térmicos y las líneas de la antena.*

### ▼ Limpieza de alfombras del piso

Las alfombras del piso de caucho deben ser limpiadas sólo con jabón suave y agua.

### ADVERTENCIA

***No use limpiadores de caucho, como limpiadores o abrillantadores de neumáticos, al limpiar las alfombras del piso de caucho:***

*Limpiar las alfombras de caucho con productos para limpieza de caucho hace que las alfombras del piso se vuelvan resbalosas.*

*Esto puede causar un accidente al pisar el pedal del acelerador o del freno o al subir o bajar del vehículo.*

Después de desmontar las alfombras del piso para limpiezas, siempre vuelva a instalarla correctamente (página 3-57).

# NOTAS

Información útil para saber que hacer en caso que surja un problema con el vehículo.

<b>Estacionando en caso de emergencia.....</b>	<b>7-2</b>	Ganchos de remolque (México).....	7-28
Estacionando en caso de emergencia.....	7-2	<b>Advertencia/indicadores y advertencias sonoras.....</b>	<b>7-30</b>
<b>Neumático desinflado.....</b>	<b>7-3</b>	Si se enciende o destella una de las luces de advertencia.....	7-30
Neumático de repuesto y almacenamiento de herramientas.....	7-3	Mensaje indicado en la exhibición.....	7-48
Cambiando un neumático desinflado.....	7-9	Mensaje indicado en la exhibición multinformación* .....	7-50
<b>Se descarga la batería.....</b>	<b>7-20</b>	La advertencia sonora está activada.....	7-52
Arranque con cables puente.....	7-20	<b>Cuando no se puede abrir la compuerta trasera.....</b>	<b>7-58</b>
<b>Arranque de emergencia.....</b>	<b>7-23</b>	Cuando no se puede abrir la compuerta trasera.....	7-58
Arrancando un motor ahogado.....	7-23	<b>Exhibición de conducción activa no funciona* .....</b>	<b>7-59</b>
Arranque empujando.....	7-23	Si la exhibición de conducción activa no funciona.....	7-59
<b>Sobrecalentamiento.....</b>	<b>7-24</b>		
Sobrecalentamiento.....	7-24		
<b>Remolque de emergencia.....</b>	<b>7-26</b>		
Descripción del remolque.....	7-26		

## Estacionando en caso de emergencia

---

### Estacionando en caso de emergencia

El indicador de aviso de peligro se debe usar cuando se estaciona el vehículo en o cerca del borde de la carretera en una emergencia.

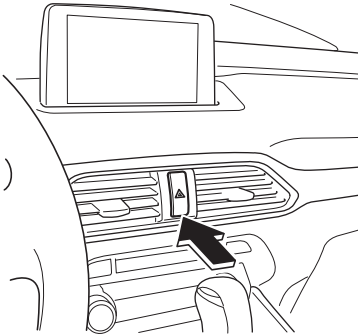

El indicador de aviso de peligro sirve para alertar a los demás conductores que su vehículo se encuentra en una situación de peligro para el tráfico y tienen que conducir con cuidado cuando están cerca.



Oprima el indicador de aviso de peligro y todas las señales de viraje, destellarán. El indicador de aviso de peligro en el panel de instrumentos destella simultáneamente.

#### **NOTA**

*· Las señales de viraje no pueden funcionar cuando el indicador de aviso de peligro está funcionando.*

*· Verifique las reglamentaciones locales acerca del uso de las luces de advertencia de peligro mientras se remolca el vehículo para verificar que no está violando ninguna ley.*

## Neumático de repuesto y almacenamiento de herramientas

El neumático de repuesto y las herramientas están almacenadas en los lugares indicados en el diagrama.

### Con subwoofer

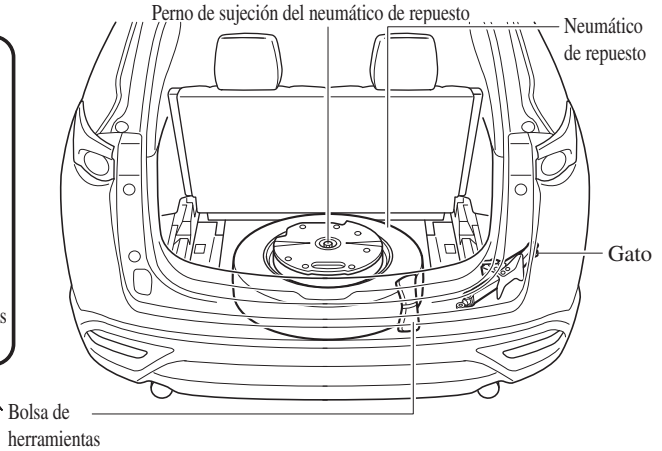

### Sin subwoofer

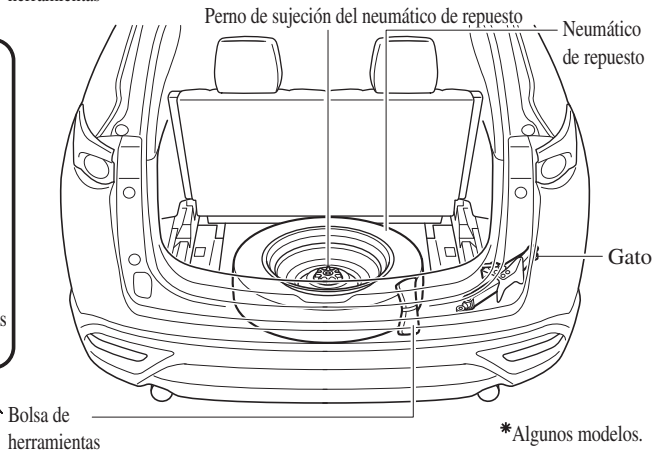

# Neumático desinflado

## ▼ Gato

### Para retirar el gato

1. Ajuste los respaldos de la tercera fila de asientos a sus posiciones originales.
2. Levante la bandeja para equipajes.

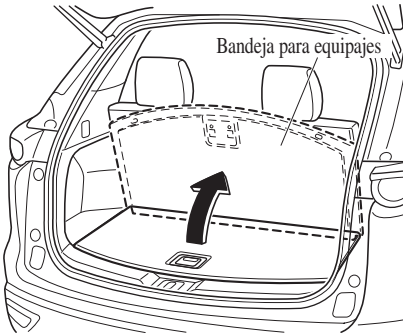

3. Levante la bandeja para equipajes un poco mientras tira de ella hacia delante, y luego inserte el borde inferior en los soportes.

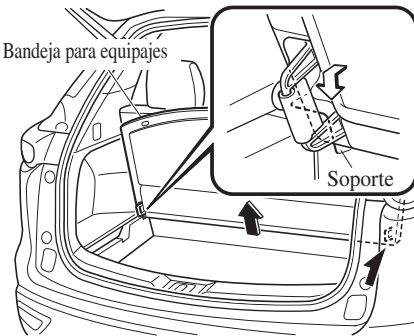

4. **(Vehículos con alfombra para equipajes)**

Almacene la alfombra para equipajes entre los respaldos de la tercera fila y la bandeja para equipajes.

1. Levante la alfombra para equipajes.

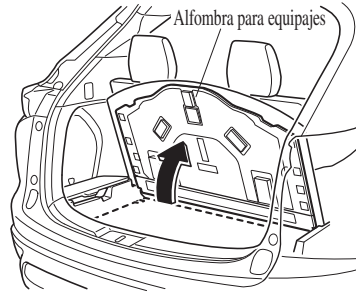

2. Retire la alfombra para equipajes.
3. Inserte la alfombra para equipajes entre la bandeja para equipajes y los respaldos de la tercera fila.

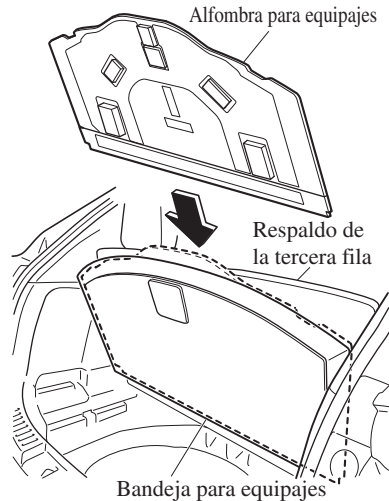



**NOTA**

*Al insertar la alfombra para equipajes, sostenga la bandeja para equipajes con una mano de manera que no se salga de los soportes.*

5. Desmonte la cubierta del lado derecho.

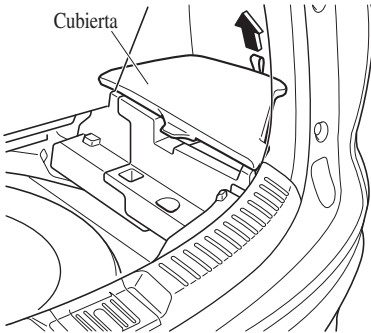

6. Retire el compartimiento secundario de carga.

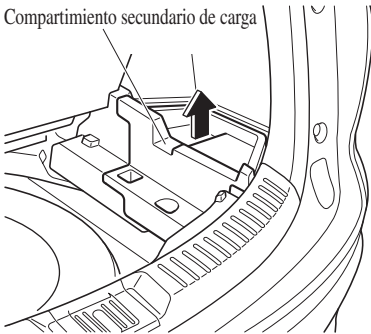

7. Gire el perno de aletas y el tornillo del gato hacia la izquierda.

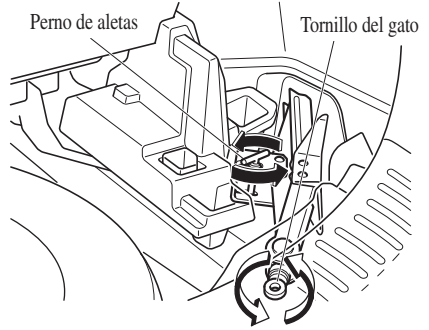
**Para guardar el gato**

1. Inserte el perno de aletas en el gato con el tornillo del gato apuntando hacia atrás y gire el perno de aletas hacia la derecha para apretarlo temporalmente.
2. Apriete el tornillo del gato hacia la derecha.

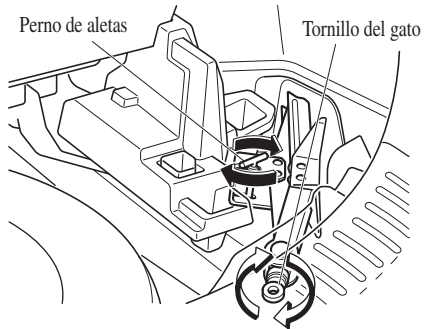

3. Gire el perno de aletas completamente para asegurar el gato.

## Neumático desinflado

### NOTA

*Si el gato no está completamente seguro, puede hacer ruido al conducir. Asegúrese que el tornillo del gato esté bien apretado.*

### Mantenimiento

- Mantenga siempre el gato limpio.
- Asegúrese que las partes móviles se mantengan libres de polvo u óxido.
- Asegúrese que la rosca del tornillo esté correctamente lubricada.

### ▼ Neumático de repuesto

Su Mazda tiene un neumático de repuesto temporal.

El neumático de repuesto temporal es de menor tamaño y más liviano que un neumático convencional y fue diseñado para usarse solamente en casos de emergencia. Este neumático de repuesto temporal se debe usar solamente por períodos de tiempo MUY cortos. Los neumáticos de repuesto temporales NO deben usarse para trayectos largos o por períodos extensos.

### ⚠ ADVERTENCIA

#### **No instale el neumático de repuesto temporal en las ruedas delanteras (ruedas de tracción):**

*Conducir con el neumático de repuesto temporal en las ruedas delanteras de tracción es peligroso. La maniobrabilidad se verá afectada. Puede perder el control del vehículo, especialmente en caminos con hielo o nieve, y sufrir un accidente. Cambie uno de los neumáticos normales a la rueda delantera e instale el neumático de repuesto temporal atrás.*

### ⚠ PRECAUCIÓN

- Cuando use el neumático de repuesto temporal, la estabilidad en la conducción puede disminuir comparado cuando se usa sólo el neumático normal. Conduzca con cuidado.
- Para no dañar el neumático de repuesto temporal o el vehículo, tenga en cuenta las siguientes precauciones:
  - No conduzca a más de 80 km/h (50 mph).
  - Evite conducir sobre obstáculos. Además, no utilice un servicio de lavado de coches automático. Como el diámetro de este neumático de repuesto es inferior al de uno normal, la altura del suelo del vehículo es menor.
  - No utilice cadenas para nieve en este neumático, la cadena no encajará correctamente.
  - Este neumático de repuesto temporal se ha diseñado especialmente para usar en su Mazda, no debe utilizarse en otros vehículos.
  - Use sólo un neumático de repuesto temporal a la vez en su vehículo.

### Para sacar el neumático de repuesto

#### NOTA

#### **(Vehículos con subwoofer)**

*Debido a que el subwoofer no funciona cuando el conector del subwoofer está desconectado, no saldrá ningún sonido desde el subwoofer.*

1. Ajuste los respaldos de la tercera fila de asientos a sus posiciones originales.

# Neumático desinflado

2. Levante la bandeja para equipajes.

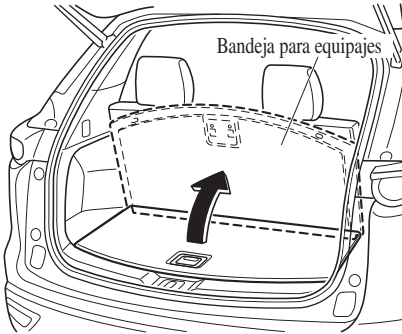

3. Levante la bandeja para el equipajes un poco tirando de ella hacia usted, y luego inserte el borde inferior en los soportes.

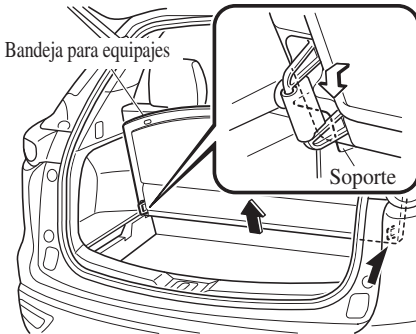

4. **(Vehículos con alfombra para equipajes)**  
Guarde la alfombra para equipajes entre los respaldos de los asientos de la tercera fila y la bandeja para equipajes.

1. Levante la alfombra para equipajes.

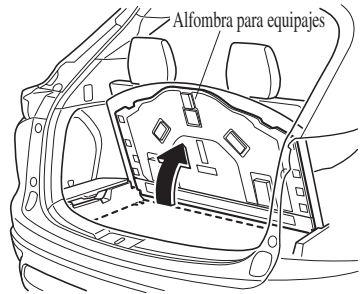

2. Saque la alfombra para equipajes.
3. Inserte la alfombra para equipajes entre la bandeja para equipajes y los respaldos de los asientos de la tercera fila.

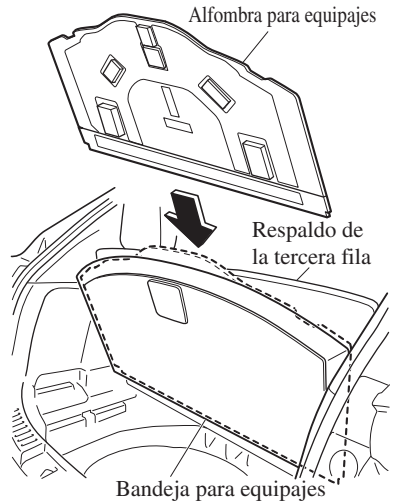

## Neumático desinflado

### NOTA

Al insertar la alfombra para equipajes, sostenga la bandeja para equipajes con una mano para que no se salga de los soportes.

5. Retire la bolsa de herramientas.
6. **(Vehículos con subwoofer)**  
Desconecte el conector del subwoofer.

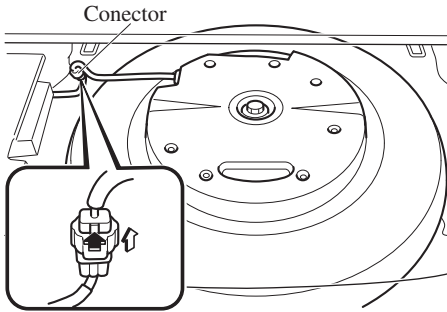

7. **(Vehículos con subwoofer)**  
Gire el perno de sujeción hacia la izquierda y retire el subwoofer y el neumático de repuesto.

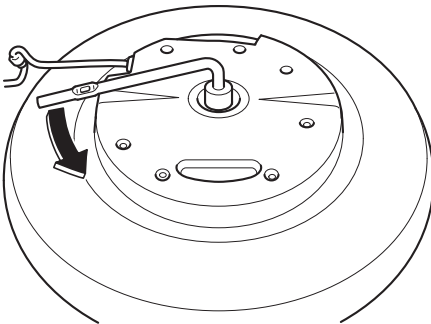

**(Vehículos sin subwoofer)**

Gire el perno de sujeción hacia la izquierda y desmonte el neumático de repuesto.

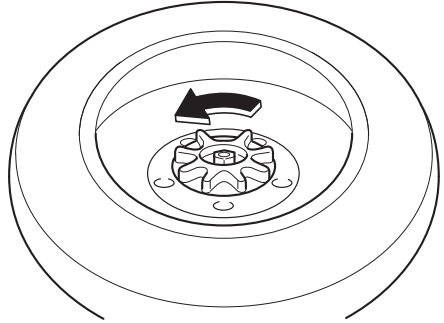

### Para asegurar el neumático de repuesto

Almacene el neumático de repuesto en el orden inverso al desmontaje. Después de almacenar, verificar que el neumático de repuesto está seguro.

### **⚠ PRECAUCIÓN**

#### **(Vehículos con subwoofer)**

- Asegure el subwoofer en su posición correcta. Si el subwoofer no está instalado en la posición correcta, se podría mover mientras se conduce el vehículo lo que puede dañar el subwoofer o el mazo de conductores.
- Almacene la bolsa de herramientas del lado derecho del vehículo. Si la bolsa de herramientas se almacena del lado izquierdo del vehículo, se podría mover mientras se conduce el vehículo lo que puede dañar el mazo de conductores.

Consulte la sección *Neumático de repuesto y almacenamiento de herramientas* en la página 7-3.

## Cambiando un neumático desinflado

### NOTA

*Si mientras conduce ocurriera algo de lo siguiente, podría deberse a un neumático desinflado.*

- *Es difícil conducir.*
- *El vehículo comienza vibrar excesivamente.*
- *El vehículo tira hacia un lado.*

Si tiene un neumático desinflado, conduzca el vehículo lentamente hasta afuera del camino y estacione en una superficie nivelada para cambiar el neumático.

Detenerse en medio o en el borde de un camino con mucho tráfico es peligroso.

### **!** ADVERTENCIA

#### **Tenga cuidado de seguir las instrucciones para cambiar un neumático:**

*Cambiar un neumático es peligroso si no se realiza correctamente. El vehículo se puede escapar del gato y herir a alguien.*

*Ninguna persona debe colocar ninguna parte de su cuerpo debajo de un vehículo que esté siendo sostenido por un gato.*

#### **Nunca permita que haya nadie dentro de un vehículo cuando esté siendo sostenido mediante un gato:**

*Permitir que una persona permanezca dentro del vehículo cuando este está siendo sostenido mediante un gato es peligroso. El ocupante podría hacer que el vehículo se caiga resultando en heridas serias.*

### NOTA

*Asegúrese que el gato está bien lubricado antes de usarlo.*

1. Estacione el vehículo en una superficie dura, plana fuera del camino y levante firmemente el freno de estacionamiento.
2. Cambie a Estacionamiento (P) y apague el motor.
3. Encienda el indicador de aviso de peligro.
4. Haga que los pasajeros bajen de vehículo y se alejen del mismo y del tránsito.
5. Retire el equipaje, el gato, las herramientas y el neumático de repuesto (página 7-3).
6. Bloquee la rueda en diagonal opuesta al neumático a cambiar. Al bloquear una rueda, coloque un bloque de rueda delante y detrás del neumático.

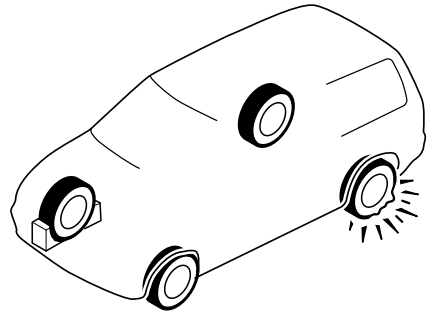

### NOTA

*Al bloquear un neumático, use una roca o bloque de madera de tamaño suficiente como para sostener a la rueda en su lugar.*

# Neumático desinflado

## ▼ Desmontando un neumático desinflado

### ⚠ ADVERTENCIA

***Cuando levante un vehículo con un gato, siempre ponga la palanca selectora en P, aplique el freno de estacionamiento y coloque las cuñas en una posición diagonalmente opuesta al gato:***

*Cambiar un neumático desinflado sin usar cuñas es peligroso debido a que el vehículo podría moverse y caer del gato incluso si la palanca selectora está en P, lo que podría dar lugar a un accidente.*

1. Afloje las tuercas de orejeta girándolas una vuelta hacia la izquierda, sin quitar ninguna tuerca de orejeta, hasta que el neumático se haya levantado del suelo.

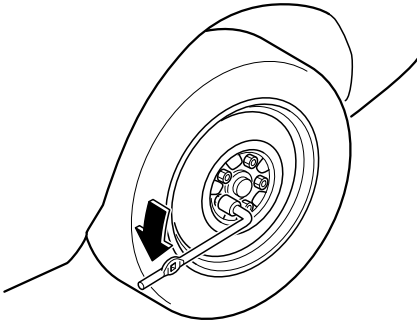

2. Coloque el gato en el suelo.

3. Gire el tornillo del gato en la dirección indicada en la figura y ajuste la cabeza del gato de manera que quede cerca de la posición del gato.

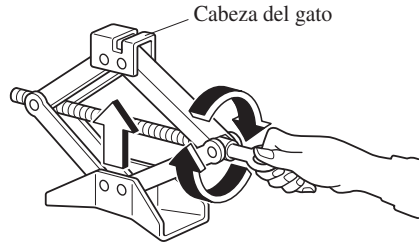

4. Ajuste el gato a la posición de levantamiento designada más cercana al neumático a desmontar.

**(Levantando la parte delantera del vehículo)**

Coloque la ranura en la parte de arriba de la cabeza del gato en ángulo recto con el centro de la proyección de la guía de posición de levantamiento designada más cercana a la parte delantera del vehículo.

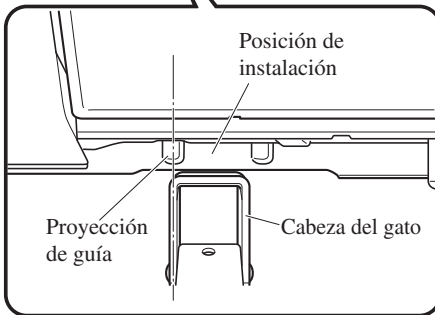

**NOTA**

*Siempre coloque correctamente el gato en la posición de levantamiento designada en la figura.*

**(Levantando la parte trasera del vehículo)**

Coloque la ranura en la parte superior de la cabeza del gato en ángulo recto con las proyecciones de la posición de levantamiento designada.

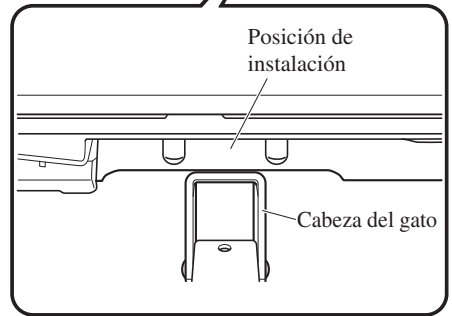

5. Continúe levantando la cabeza del gato gradualmente girando el tornillo con su mano hasta que la cabeza del gato quede insertada en la posición del gato.

Bloques para neumáticos

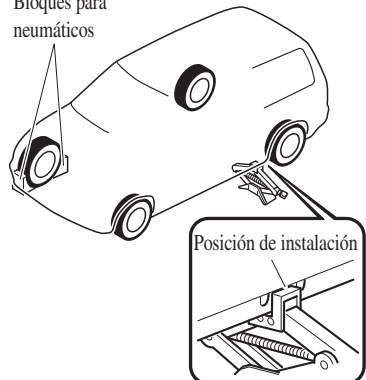

# Neumático desinflado

## **⚠ ADVERTENCIA**

### **Use solamente los puntos de instalación delanteros y traseros recomendados en este manual:**

Instalar el gato en una posición diferente de las recomendadas en este manual es peligroso. El vehículo podría escaparse del gato y provocar heridas graves o incluso la muerte. Use solamente los puntos de instalación delanteros y traseros recomendados en este manual.

### **No levante el vehículo usando el gato en una posición diferente de la posición del gato designada ni coloque ningún objeto en o debajo del gato:**

Levantar el vehículo usando el gato en una posición diferente de la posición del gato designada o colocar objetos en o debajo del gato es peligroso pues se podría deformar la carrocería del vehículo o el vehículo podría caerse del gato resultando en un accidente.

### **Use sólo el gato incluido en su Mazda:**

Usar un gato que no fue diseñado para su Mazda puede ser peligroso. El vehículo se puede escapar del gato y herir a alguien.

### **Nunca coloque objetos debajo del gato:**

Levantar el vehículo con un objeto debajo del gato es peligroso. El gato se podría resbalar y alguien podría resultar herido por el gato o el vehículo al caer.

### **NOTA**

Al elevar la cabeza del gato a la posición de elevación y alinear la ranura de la cabeza del gato con el riel debajo de la carrocería del vehículo, la parte superior de la cabeza del gato hace contacto con la parte inferior de la carrocería del vehículo sin que el riel entre en contacto con la parte inferior de la ranura.

6. Inserte la palanca del gato y coloque la llave de tuercas de orejeta en el gato.

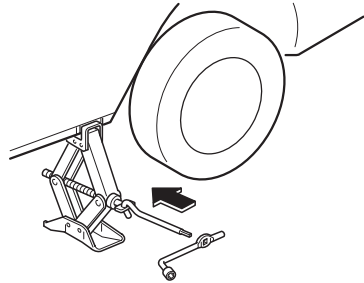

7. Gírela la palanca del gato hacia la derecha y levante el vehículo lo suficientemente alto como para instalar el neumático de repuesto. Antes de quitar las tuercas de orejeta, verifique que el vehículo se encuentre en una posición estable y que no se deslice o mueva.

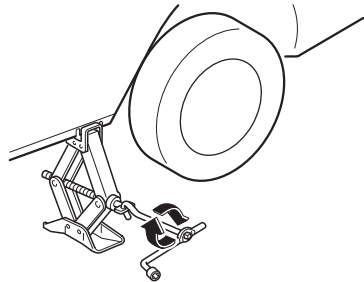



**⚠ ADVERTENCIA****No levante el vehículo usando el gato más de lo necesario:**

*Levantar el vehículo usando el gato más de lo necesario es peligroso pues podría desestabilizar el vehículo resultando en un accidente.*

**No arranque el motor o sacuda el vehículo mientras está siendo levantado usando el gato:**

*Arrancar el motor o sacudir el vehículo mientras está siendo levantado usando el gato es peligroso pues podría hacer que el vehículo se caiga resultando en un accidente.*

**Nunca se meta debajo del vehículo mientras está siendo levantado usando el gato:**

*Meterse debajo del vehículo mientras está siendo levantado usando el gato es peligroso pues podría resultar en la muerte o heridas graves si el vehículo se cae del gato.*

8. Quite las tuercas de orejeta girándolas hacia la izquierda y quite la rueda y la tapa central.

**▼ Tuercas de orejeta con seguro**

Si su Mazda está equipado con las tuercas de orejeta antirrobo opcionales, se debe utilizar una llave especial para desbloquear la tuerca de orejeta con seguro de cada rueda. La llave se guarda en la guantera, en el compartimento de almacenamiento de la consola central, en la caja de almacenamiento o en el baúl. Registre la llave y las tuercas de orejeta con el fabricante llenando la tarjeta de registro y enviándola por correo usando el sobre adjunto. En caso de pérdida de la llave, consulte a un concesionario autorizado Mazda o utilice el formulario de pedido del fabricante para solicitar una nueva llave.

Las tuercas de orejeta antirrobo no se pueden instalar en una rueda de repuesto de acero. Al instalar un neumático de repuesto temporal, use una de las tuercas de orejeta originales en lugar de la tuerca de orejeta con seguro. Las tuercas de orejeta originales se guardan en el interior de su Mazda.

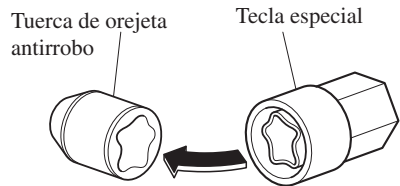

# Neumático desinflado

## Para sacar una tuerca de orejeta antirrobo

1. Obtenga la llave especial para la tuerca de orejetas antirrobo.
2. Coloque la llave especial sobre la tuerca de orejeta antirrobo, y asegúrese de mantener la llave derecha. Si se tuerce la llave en ángulo, puede dañar la llave y la tuerca. No use una llave de golpe.
3. Coloque la llave de tuercas sobre la llave y haga presión. Gire la llave hacia la izquierda para quitar la tuerca.

## Para instalar la tuerca de orejeta antirrobo

1. Coloque la llave especial sobre la tuerca, y asegúrese de mantener la llave derecha. Si se tuerce la llave en ángulo, puede dañar la llave y la tuerca. No use una llave de golpe.
2. Coloque la llave de tuercas sobre la llave especial y haga presión; gírela hacia la derecha.

Par de apriete de tuerca	
N·m (kgf·m, ft·lbf)	108—147 (12—14, 80—108)

## ▼ Montaje del neumático de repuesto

### NOTA

*El número y la forma de la correa de neumático desinflado varían dependiendo de la especificación del vehículo.*

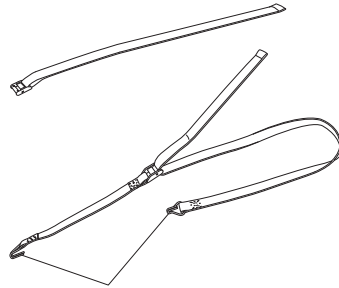

Clips de la correa

- Las correas de neumático desinflado con los clips son para asegurar un neumático desinflado.
- Las correas de neumático desinflado sin los clips son para asegurar el subwoofer.

1. Limpie el polvo y la mugre de las superficies de montaje de la rueda y el cubo, incluyendo las cabezas de los pernos, con un paño.

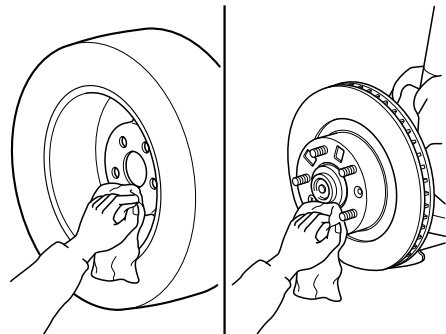

**⚠ ADVERTENCIA**

**Asegúrese que las superficies de montaje de la rueda, el cubo y las tuercas de orejeta estén limpias antes de cambiar o volver a colocar los neumáticos:**

Al cambiar o volver a colocar un neumático, es peligroso si no se limpia el polvo y la mugre de las superficies de montaje de la rueda, el cubo y los pernos del cubo. Las tuercas de orejeta se pueden aflojar durante la conducción y hacer que el neumático se salga, resultando en un accidente.

2. Instale el neumático de repuesto en su posición.
3. Instale las tuercas de orejeta con el borde biselado hacia adentro y ajústelas a mano.

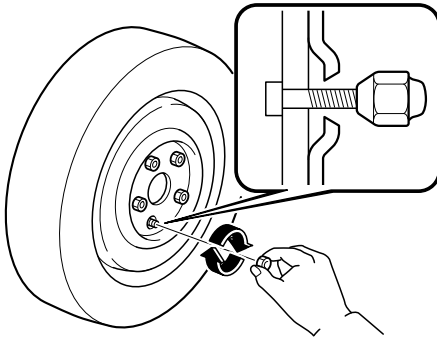
**⚠ ADVERTENCIA**

**No aplique aceite o grasa a los pernos y tuercas de orejeta y no apriete las tuercas de orejeta más del par de apriete recomendado:**

Aplicar aceite o grasa a los pernos y tuercas de orejeta es peligroso. Las tuercas de orejeta se pueden aflojar durante la conducción y hacer que el neumático se salga, resultando en un accidente. Además, los pernos y tuercas de orejeta se pueden dañar si se aprietan más de lo necesario.

4. Gire la llave de tuerca de orejeta hacia la izquierda y baje el vehículo.
5. Use la llave de tuercas de orejeta para apretar las tuercas en el orden indicado.

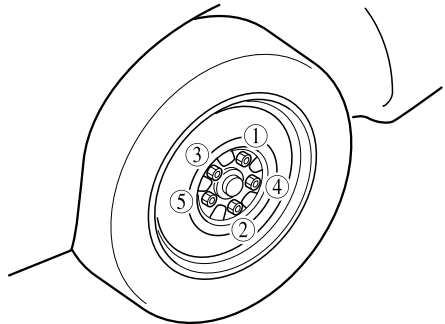

Si se tienen dudas de haber apretado firmemente las tuercas de orejeta, verifíquelas con un concesionario autorizado Mazda.

Par de apriete de tuerca	
N·m (kgf·m, ft·lbf)	108—147 (12—14, 80—108)

# Neumático desinflado

## **⚠ ADVERTENCIA**

### ***Siempre asegurar y apretar correctamente las tuercas de orejeta:***

*Es peligroso que las tuercas de orejeta no estén bien ajustadas o estén flojas. La rueda puede sacudirse o salirse. Esto puede resultar en la pérdida de control del vehículo y provocar un accidente grave.*

### ***Verifique que las tuercas sean las mismas que desmontó o cámbielas por otras con rosca métrica de la misma medida:***

*Los espárragos y tuercas de orejeta de su Mazda tienen rosca métrica, usar una tuerca o espárrago no métrico es peligroso. La instalación de una tuerca de rosca no métrica en un espárrago métrico no asegura la rueda al cubo y daña el espárrago, y podría ocasionar la pérdida de la rueda provocando un accidente.*

### **6. (Vehículos con subwoofer)**

Asegure el subwoofer al neumático desinflado usando una correa de neumático desinflado.

1. Pase la correa de neumático desinflado a través de la rueda del neumático desinflado.

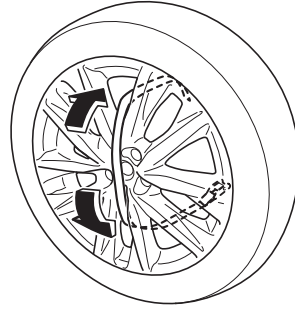

2. Instale el subwoofer en el neumático desinflado.

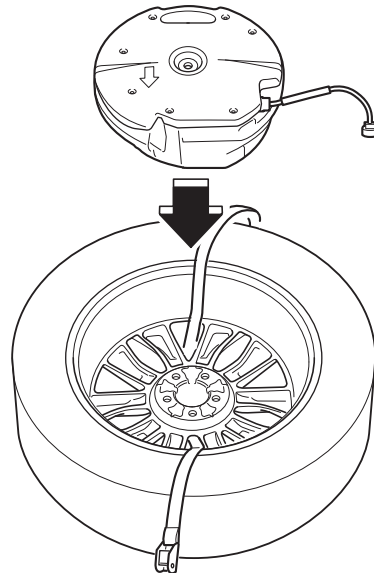

# Neumático desinflado

3. Pase la correa de neumático desinflado a través de la hebilla.

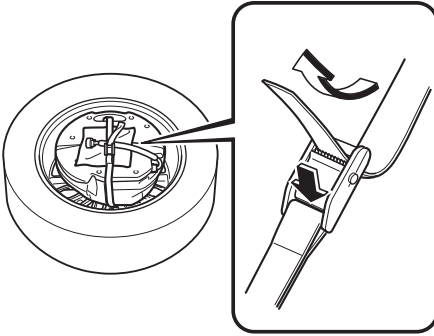

4. Tire del extremo de la correa de neumático desinflado y asegúrelo al subwoofer y el mazo de conductores al neumático desinflado.

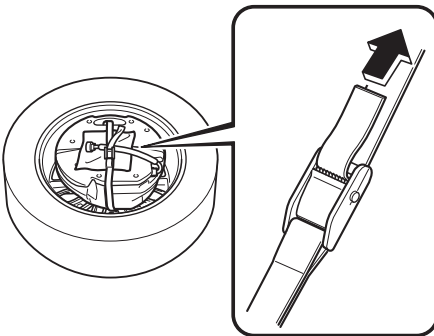

## ⚠ PRECAUCIÓN

*Al tirar de la correa de neumático desinflado, envuelva la hebilla con un paño. Si la hebilla hace contacto directamente con el subwoofer, se podría dañar el subwoofer.*

7. **(Vehículos excepto para México)**  
Asegure el neumático desinflado en el compartimiento para equipajes usando la correa de neumático desinflado.
1. Tire de las correas de neumático desinflado para afuera de la hebilla de manera de separarlas en dos correas.

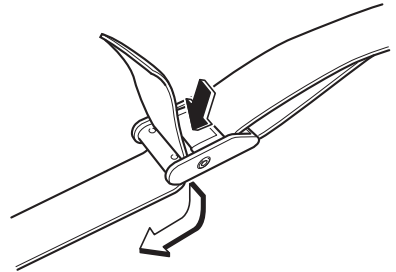

2. Enganche los clips de las correas de neumático desinflado en los ganchos debajo del asiento de la tercera fila.

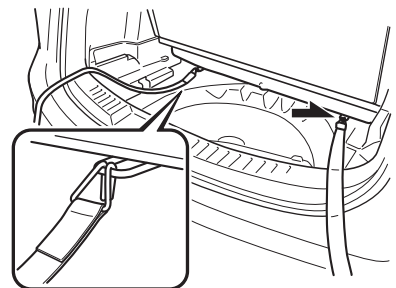

## Neumático desinflado

3. Coloque el neumático desinflado en el compartimiento para equipajes de manera que se apoye contra la bandeja para equipajes.

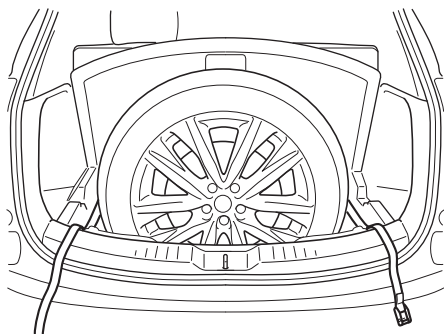

4. Pase las correas de neumático desinflado a través de la rueda del neumático desinflado.

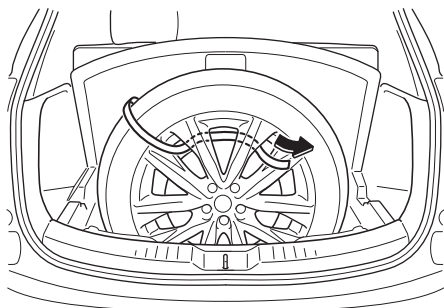

5. Pase las correas de neumático desinflado a través de la hebilla.

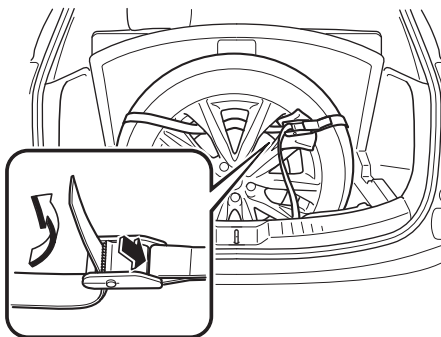

6. Mientras presiona el neumático desinflado contra el asiento de la tercera fila, tire de los extremos de las correas de neumático desinflado y asegure el neumático desinflado.

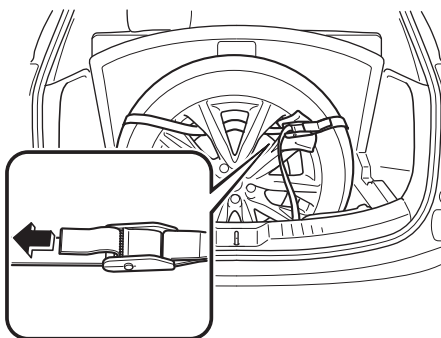

### PRECAUCIÓN

*Al tirar de las correas de neumático desinflado, envuelva la hebilla con un paño. Si la hebilla hace contacto directamente con la rueda de aluminio, se podría dañar la rueda.*

**8. (Vehículos para México)**

Coloque el neumático desinflado en el compartimiento para equipajes de manera que se apoye contra la bandeja para equipajes.

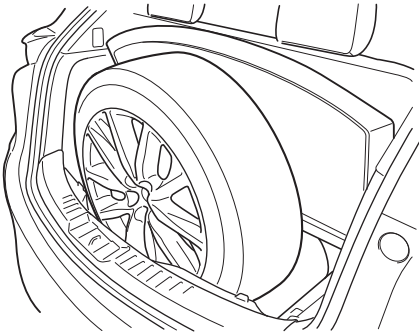
**⚠ PRECAUCIÓN**

*Coloque un paño entre el neumático desinflado y el adorno del vehículo. Si el neumático desinflado hace contacto directamente con el adorno del vehículo, se podría dañar el adorno.*

9. Cierre lentamente la compuerta trasera mientras se asegura que el adorno de compuerta trasera no haga contacto con el neumático desinflado.

**NOTA**

*Si el adorno de la compuerta trasera hace contacto con el neumático desinflado, ajuste la posición del neumático desinflado.*

10. Asegúrese que la compuerta trasera cierra bien.
11. Verifique la presión de inflado del neumático.  
Consulte los cuadros de especificaciones en la página 9-7.

12. Haga reparar o cambiar el neumático desinflado lo antes posible.

**⚠ ADVERTENCIA****No conduzca con ningún neumático con la presión de aire incorrecta:**

*Es peligroso conducir con los neumáticos inflados a una presión de aire incorrecta. Los neumáticos con presión de aire incorrecta pueden afectar la conducción y resultar en un accidente. Cuando verifique la presión de aire de los neumáticos normales también verifique el neumático de repuesto.*

**NOTA**

*Para evitar que el gato y la bolsa de herramientas hagan ruido cuando se conduce el vehículo, se deben almacenar correctamente.*

## Se descarga la batería

### Arranque con cables puente

El arranque con cables puente es peligroso si se hace incorrectamente. Siga el procedimiento cuidadosamente. Si no se siente seguro para hacer el arranque con cables puente, se recomienda acudir a un servicio técnico competente para que realice el trabajo.

#### **ADVERTENCIA**



**Siga estas precauciones con cuidado:**

Para asegurarse la manipulación correcta y segura de la batería, lea las siguientes precauciones cuidadosamente antes de usar la batería o inspeccionarla.



**Mantenga las llamas y chispas lejos de las celdas abiertas de la batería y no permita que las herramientas metálicas hagan contacto con el terminal positivo (+) o negativo (-) de la batería cuando trabaje próximo a una batería. No permita que el terminal positivo (+) haga contacto con la carrocería del vehículo:**

Las llamas y chispas próximas a las celdas de baterías abiertas son peligrosas. El gas hidrógeno producido durante el funcionamiento normal de la batería puede prenderse fuego y hacer que la batería explote. Una batería que explote puede provocar heridas y quemaduras graves. Mantenga todas las llamas incluyendo los cigarrillos y chispas alejados de las celdas de baterías abiertas.



**Mantenga todas las llamas y chispas alejadas de las celdas de baterías abiertas, ya que se produce gas hidrógeno en las celdas de baterías abiertas durante la carga de la batería o al añadir líquido de batería:**

Las llamas y chispas próximas a las celdas de baterías abiertas son peligrosas. El gas hidrógeno producido durante el funcionamiento normal de la batería puede prenderse fuego y hacer que la batería explote. Una batería que explote puede provocar heridas y quemaduras graves. Mantenga todas las llamas incluyendo los cigarrillos y chispas alejados de las celdas de baterías abiertas.

**No arranque con cables puente una batería congelada o si el nivel de fluido está muy bajo:**

Es peligroso arrancar con cables puente una batería congelada o si el nivel de fluido está muy bajo. La batería puede romperse o explotar, provocando heridas graves.



**Conecte el cable negativo a un buen punto a tierra lejos de la batería:**

Es peligroso conectar el extremo del segundo cable puente al terminal negativo (–) de la batería descargada.

Una chispa puede hacer que el gas alrededor de la batería haga explosión y le provoque heridas graves.

**Pase los cables puente lejos de las partes que se moverán:**

Es peligroso conectar un cable puente cerca o a piezas en movimiento (ventiladores de enfriamiento, correas). El cable podría ser enganchado por el motor al arrancar y provocarle heridas graves.

**PRECAUCIÓN**

Se debe usar solo un sistema de cable puente de 12 V. Si se usa una alimentación de corriente de 24 V (por ejemplo si se usan dos baterías de 12 V en serie o un generador de motor de 24 V) se pueden dañar el motor de arranque de 12 V, el sistema de encendido y demás piezas eléctricas, a tal punto que no se puedan reparar.

1. Mueva el vehículo de la batería de refuerzo de modo que su batería esté lo más cerca posible de la batería de su vehículo.
2. Asegúrese de que la alimentación, como la de los faros y el acondicionador de aire, esté desconectada.
3. Retire la cubierta de la batería.

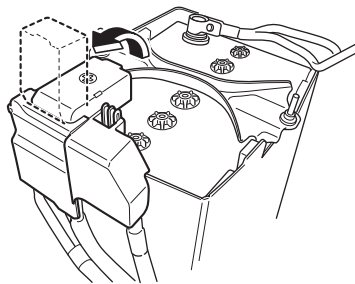

4. Apague el motor del vehículo de la batería de refuerzo y conecte los cables de conexión en el siguiente orden.  
Asegúrese de que los cables de conexión estén bien conectados para que no se desconecten debido a las vibraciones del motor.

**1.º cable**

- ① Terminal positivo (+) en la batería descargada
- ② Terminal positivo (+) en la batería del vehículo de la batería de refuerzo

**2.º cable**

## Se descarga la batería

③ Terminal negativo (-) en la batería del vehículo de la batería de refuerzo

④ Ubicación mostrada en la figura (no conectar al terminal negativo (-) de la batería)

Conecte los cables en orden numérico y desconéctelos en el orden inverso.

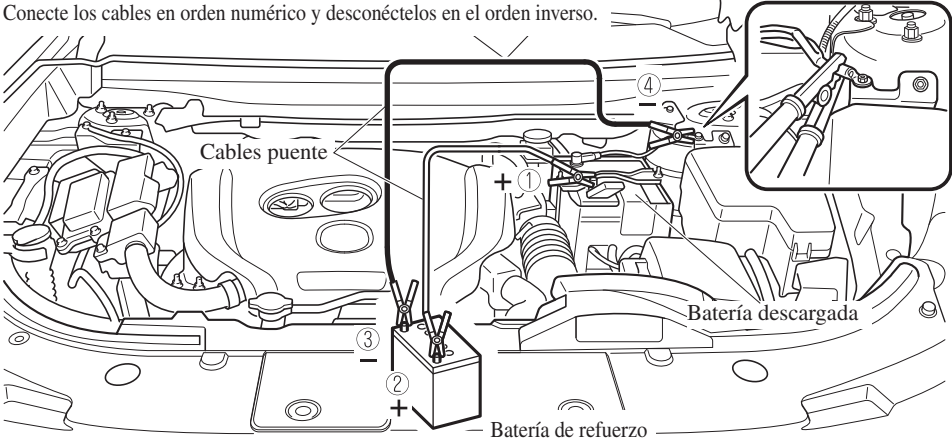

5. Arranque el motor del vehículo de la batería de refuerzo y acelere.
6. Arranque el motor de su vehículo. Deje los motores encendidos durante unos 3 minutos para cargar temporalmente la batería de su vehículo.
7. Desconecte los cables de conexión en el orden inverso al de su conexión.
8. Instale la cubierta de la batería.
9. Haga inspeccionar su vehículo por un concesionario autorizado Mazda tan pronto como sea posible.

## Arrancando un motor ahogado

Si el motor no arranca, puede estar ahogado (demasiado combustible en los cilindros).

Siga este procedimiento:

1. Si el motor no arranca en 5 segundos en el primer intento, espere 10 segundos e intente de nuevo.
2. Verifique que se ha levantado el freno de estacionamiento.
3. Pise el pedal del acelerador a fondo y manténgalo pisando.
4. Pise el pedal de freno, luego oprima el arranque a botón. Si el motor arranca, suelte el acelerador inmediatamente pues el motor puede pasarse de revoluciones rápidamente.
5. Si el motor no arranca, sin pisar el acelerador, intente arrancarlo.

Si no se arranca el motor usando el procedimiento anterior, haga inspeccionar su vehículo por un concesionario autorizado Mazda.

## Arranque empujando

No se debe arrancar empujando su Mazda.

### **ADVERTENCIA**

***Nunca se debe remolcar un vehículo para arrancarlo:***

*Es peligroso remolcar un vehículo para arrancarlo. El vehículo remolcado puede impulsarse bruscamente hacia adelante cuando arranque el motor, haciendo que los 2 vehículos choquen. Los ocupantes podrían resultar heridos.*

### **NOTA**

*No se puede arrancar un vehículo con transmisión automática empujándolo.*

# Sobrecalentamiento

## Sobrecalentamiento

Si el medidor de temperatura indica un sobrecalentamiento o la advertencia de temperatura alta de refrigerante del motor se enciende, el vehículo pierde potencia, o se escuchan detonaciones fuertes o golpeteos, probablemente el motor se ha sobrecalentado.

### ADVERTENCIA



**Estacione en un lugar seguro, luego desconecte la llave de encendido y asegúrese que el ventilador no está funcionando antes de trabajar cerca del ventilador de enfriamiento:**

*Trabajar cerca de un ventilador de enfriamiento cuando está funcionando es peligroso. El ventilador puede continuar funcionando indefinidamente incluso si el motor se ha parado y la temperatura del compartimiento del motor es alta. El ventilador podría golpearlo y herirlo gravemente.*



**No retire el tapón del sistema de enfriamiento si el motor y el radiador están calientes:**

*Cuando el motor y el radiador están calientes, el refrigerante caliente y el vapor pueden salir con fuerza y provocar heridas graves.*

***Abra el cofre SOLO cuando no salga más vapor del motor:***

*El vapor del motor sobrecalentado es peligroso. El vapor que sale puede provocar quemaduras graves.*

Si el medidor de temperatura indica un sobrecalentamiento o la advertencia de temperatura de refrigerante del motor alta se enciende:

1. Conduzca cuidadosamente hasta el borde de la carretera y estacione el vehículo.
2. Cambiar a estacionamiento (P).
3. Levante el freno de estacionamiento.
4. Apague el acondicionador de aire.
5. Verifique sale refrigerante o vapor el compartimiento del motor.

**Si sale vapor del compartimiento del motor:**

No se acerque a la parte delantera del vehículo. Pare el motor. Espere hasta que el vapor se termine, luego abra el cofre y arranque el motor.

**Si no sale refrigerante o vapor:**

Abra el cofre y haga funcionar el motor en la marcha en vacío hasta que el motor se enfríe.

### PRECAUCIÓN

*Si el ventilador de enfriamiento no funciona mientras el motor está funcionando, la temperatura del motor aumentará. Apague el motor y llave a un concesionario autorizado Mazda.*

6. Asegúrese que el ventilador de enfriamiento está funcionando, luego apague el motor después de que la temperatura haya disminuido.
7. Cuando esté frío, verifique el nivel de refrigerante.  
Si está bajo, revise por pérdidas de refrigerante en el radiador y mangueras.

**Si encuentra una pérdida u otros daños, o si todavía está perdiendo refrigerante:**

Apague el motor y llave a un concesionario autorizado Mazda.

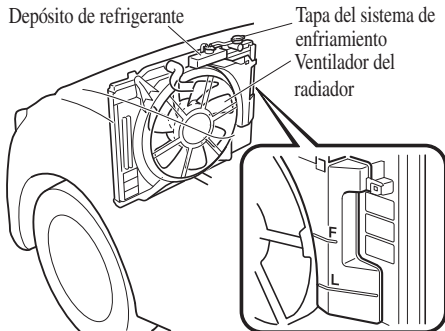

**Si no encuentra problemas, el motor está frío, y no hay pérdidas evidentes:**

Agregue cuidadosamente refrigerante de acuerdo a lo necesario (página 6-22).

**⚠ PRECAUCIÓN**

*Si el motor se sobrecalienta con frecuencia se debe verificar el sistema de enfriamiento. Si no se repara, el motor se puede dañar. Consulte a un concesionario autorizado Mazda.*

## Remolque de emergencia

### Descripción del remolque

Si fuera necesario remolcar su vehículo, solicite la ayuda de un concesionario autorizado Mazda o de un servicio comercial de auxilio en la carretera.

Se debe levantar y remolcar correctamente el vehículo para evitar que se dañe. Especialmente al remolcar un vehículo AWD, donde todas las ruedas están conectadas a la transmisión, es absolutamente esencial el transporte correcto del vehículo para evitar que se dañe el sistema de transmisión. Se deben tener en cuenta las leyes nacionales y locales.

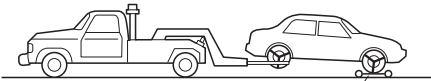

Plataformas rodantes

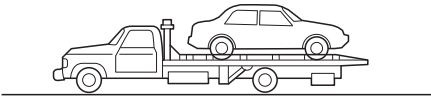

Se deben remolcar los vehículos con FWD con las ruedas de tracción (ruedas delanteras) levantadas. Si hay un daño importante o si no es posible remolcar el vehículo con las ruedas levantadas, se debe utilizar una plataforma rodante.

Cuando se remolca el vehículo con FWD con las ruedas traseras apoyadas en el suelo, se debe soltar el freno de estacionamiento.

Consulte la sección Freno de estacionamiento eléctrico (EPB) en la página 4-98.

Un vehículo con AWD al ser remolcado debe tener todas las ruedas levantadas del piso.

### ⚠ ADVERTENCIA

***Siempre remolque un vehículo con AWD con todas las cuatro ruedas levantadas del piso:***

*Remolcar el vehículo con AWD con las ruedas delanteras o traseras en el piso es peligroso debido a que la transmisión podría resultar dañada, o el vehículo podría salirse del camión de remolque y provocar un accidente. Si la transmisión está dañada, transporte el vehículo sobre una camión de remolque tipo plataforma.*

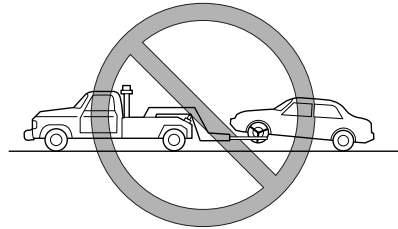

## Remolque de emergencia

### PRECAUCIÓN

- No remolque el vehículo apuntando hacia atrás con las ruedas de tracción en el suelo. Esto puede dañar la transmisión.

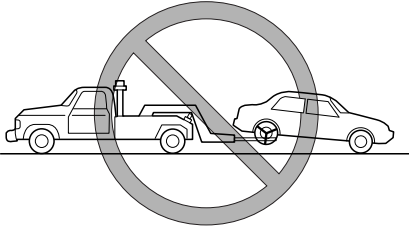

- No se debe remolcar con una cadena de suspensión. Esto puede dañar su vehículo. Se debe usar un levantador de rueda o una plataforma.

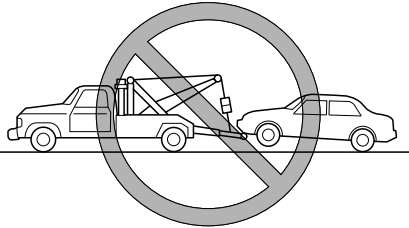

- Si no puede soltar el freno de estacionamiento al remolcar el vehículo, transporte el vehículo con todos los neumáticos delanteros y traseros levantados del piso tal como se observa en la figura. Si el vehículo es remolcado sin levantar los neumáticos del piso, el sistema de frenos podría resultar dañado.

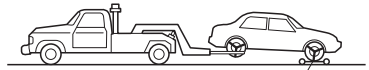

Plataformas rodantes

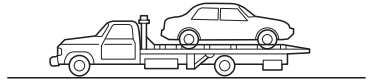

# Remolque de emergencia

## Ganchos de remolque (México)

### ⚠ PRECAUCIÓN

- El aro de remolque se debe usar en casos de emergencia, (por ejemplo para sacar el vehículo de un pozo, nieve o barro).
- Cuando se usa el aro de remolque se debe tirar del cable o cadena en sentido recto al gancho. Nunca aplique una fuerza lateral.

### NOTA

Al remolcar con una cadena o un cable, envuelva la cadena o cable con una paño suave próximo al paragolpes para evitar que se dañe.

### ▼ Ganchos de remolque

1. Retire el aro de remolque y la llave de tuercas del compartimiento para equipajes (página 7-3).
2. Envuelva un destornillador de cabeza plana o herramienta similar con un paño suave para no dañar el paragolpes pintado y abra la tapa localizada en el paragolpes delantero o trasero.

### Delantero

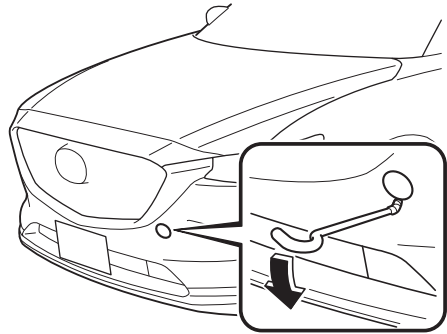

### Trasero

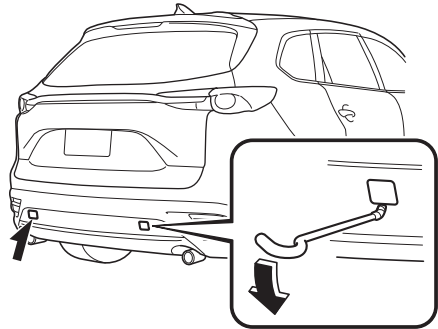

### ⚠ PRECAUCIÓN

No use fuerza en exceso ya que podría dañar la tapa o rayar la superficie pintada del paragolpes.

### NOTA

Desmonte completamente la tapa y guárdela de manera de no perderla.

3. Instale firmemente el aro de remolque usando la llave de tuercas.



# Remolque de emergencia

## Delantero

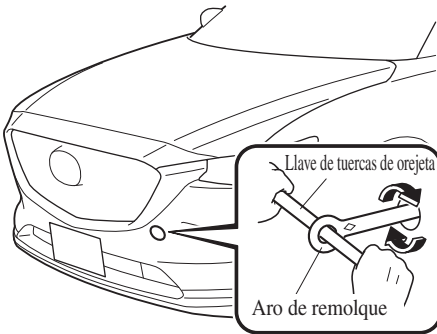

## Trasero

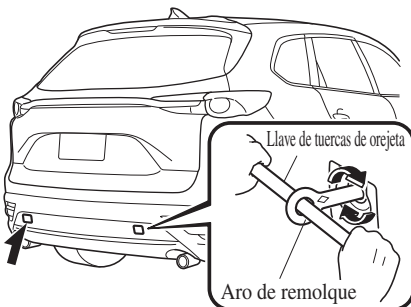

- Enganche la cuerda de remolque en el aro de remolque.

## ⚠ PRECAUCIÓN

- Si el aro de remolque no está bien seguro, se podría aflojar o desenganchar del paragolpes al remolcar el vehículo. Asegúrese que el aro de remolque está bien seguro en el paragolpes.
- Tenga cuidado de no dañar el gancho de remolque y el aro de remolque, carrocería del vehículo o sistema de transmisión al remolcar en las siguientes condiciones:
  - No remolcar un vehículo más pesado que el suyo.
  - No acelerar repentinamente su vehículo ya que le aplicará un golpe fuerte al gancho de remolque y el aro de remolque o la cuerda.
  - No fije ninguna cuerda más que al aro de remolque y al gancho de remolque.

## Advertencia/indicadores y advertencias sonoras

---

### Si se enciende o destella una de las luces de advertencia

Si alguna de las luces de advertencia se enciende/destella, realice la acción adecuada para cada luz. No hay problema en que se apague la luz, sin embargo si la luz no se apaga o si se enciende/destella otra vez, consulte a un concesionario autorizado Mazda.

Los detalles de algunas advertencias se pueden visualizar en la exhibición central o en la exhibición de multinformación (tipo A/tipo B) del grupo de instrumentos.

#### Exhibición central

##### **Mazda Connect (Tipo A)**

1. Si la luz de advertencia está encendida, seleccione el icono  en la pantalla de inicio para exhibir la pantalla Aplicaciones.
2. Seleccione “Monitor est.vehículo”.
3. Seleccione "Guía de advertencia" para exhibir las advertencias actuales.
4. Seleccione la advertencia aplicable para ver los detalles de la advertencia.

##### **Mazda Connect (Tipo B)**

1. Seleccione “Information” en la pantalla de inicio.
2. Seleccione “Vehicle Status Monitor”.
3. Seleccione la advertencia aplicable para ver los detalles de la advertencia.

#### **NOTA**

*También puede mostrar la advertencia actual deslizando la perilla de comando a la izquierda mientras se encuentra en la pantalla de inicio de la exhibición central.*



#### Exhibición de multinformación (Tipo A/Tipo B)

1. Oprima el interruptor INFO en el interruptor del volante para visualizar la pantalla de indicación de advertencia.  
Consulte la sección Exhibición de multinformación (Tipo A) en la página 4-14.  
Consulte la sección Exhibición de multinformación (Tipo B) en la página 4-31.





# Advertencia/indicadores y advertencias sonoras

## ▼ Pare el vehículo en un lugar seguro inmediatamente





Si se enciende una de las siguientes luces de advertencia, el sistema podrá tener un malfuncionamiento. Pare inmediatamente el vehículo en un lugar seguro y consulte a un concesionario autorizado Mazda.

Señal	Advertencia
<div style="text-align: center;">             BRAKE         </div> <p>Indicación de advertencia/advertencia del sistema de frenos</p>	<p>Esta luz de advertencia tiene las siguientes funciones:</p> <p><b><u>Advertencia de freno de estacionamiento/Inspección de luz de advertencia</u></b>            La luz de advertencia se enciende cuando se aplica el freno de estacionamiento con el encendido en START u ON. Esta luz se deberá apagar cuando se suelta el freno de estacionamiento.</p> <p><b><u>Cuando se enciende la luz</u></b>            Si la luz de advertencia del sistema de frenos permanece encendida incluso a pesar de que se suelta el freno de estacionamiento, el líquido de freno puede estar bajo o puede existir un problema con el sistema de frenos. Estacione inmediatamente el vehículo en un lugar seguro y consulte a un concesionario autorizado Mazda.</p> <p><b><u>Cuando destella la luz</u></b>            La luz destella si el freno de estacionamiento eléctrico (EPB) tiene un malfuncionamiento.            Si la luz permanece destellando incluso si se acciona el freno de estacionamiento eléctrico (EPB), consulte a un concesionario autorizado Mazda tan pronto como sea posible.</p> <div style="text-align: center; border: 1px solid black; padding: 5px; margin: 10px 0;">  <b>ADVERTENCIA</b> </div> <p><b>No conduzca el vehículo con la luz de advertencia del sistema de frenos encendida. Consulte a un concesionario autorizado Mazda para que inspeccione los frenos tan pronto como sea posible:</b>  <i>Es peligroso seguir conduciendo cuando la luz de advertencia del sistema de frenos está encendida. Esta indica que los frenos pueden no funcionar o fallar en cualquier momento. Si estas luces permanecen encendidas, después de verificar que el freno de estacionamiento haya sido liberado completamente, haga inspeccionar los frenos inmediatamente.</i></p> <div style="text-align: center; border: 1px solid black; padding: 5px; margin: 10px 0;">  <b>PRECAUCIÓN</b> </div> <p><i>Además, la efectividad del frenado puede disminuir por lo tanto podría ser necesario pisar el pedal de frenos más fuertemente de lo normal para parar el vehículo.</i></p>



## Advertencia/indicadores y advertencias sonoras

Señal	Advertencia
 <p>Advertencia del sistema electrónico de distribución de fuerza de frenos</p>	<p>Si la unidad de control electrónico de distribución de fuerza de frenos determina que alguno de los componentes están funcionando incorrectamente, la unidad de control encenderá simultáneamente la advertencia del sistema de frenos y la advertencia del ABS. El problema seguramente será en el sistema electrónico de distribución de fuerza de frenos.</p>  <b>ADVERTENCIA</b> <p><b>No conduzca el vehículo con la luz de advertencia del ABS y la luz de advertencia de frenos encendidas. Haga remolcar el vehículo hasta un concesionario autorizado Mazda para que inspeccione los frenos tan pronto como sea posible:</b> Conducir con la luz de advertencia del ABS y la luz de advertencia de frenos encendidas simultáneamente es peligroso. Cuando ambas luces están encendidas, las ruedas traseras se pueden bloquear más rápidamente en caso de una parada de emergencia que en circunstancias normales.</p>
 <p>Indicación de advertencia/advertencia de sistema de carga</p>	<p>Si la luz de advertencia se enciende mientras conduce, indica un malfuncionamiento del alternador o del sistema de carga. Conduzca a un costado del camino y estacione lejos de tránsito. Consulte a un concesionario autorizado Mazda.</p>  <b>PRECAUCIÓN</b> <p>No continúe conduciendo cuando la luz de advertencia del sistema de carga esté encendida debido a que el motor se puede parar inesperadamente.</p>

# Advertencia/indicadores y advertencias sonoras

Señal	Advertencia
 <p data-bbox="116 539 303 587">Advertencia de aceite del motor</p>	<p data-bbox="322 229 953 253">Esta luz de advertencia indica que hay poca presión de aceite en el motor.</p> <div data-bbox="325 272 624 325" style="border: 1px solid black; padding: 5px; text-align: center;">  <b>PRECAUCIÓN</b> </div> <p data-bbox="322 346 1042 394"><i>No haga funcionar el motor si la presión de aceite está baja. De lo contrario, se puede producir un daño importante en el motor.</i></p> <p data-bbox="322 413 1005 437">Si la luz se enciende o la indicación de advertencia se exhibe mientras conduce:</p> <ol data-bbox="322 440 1059 592" style="list-style-type: none"> <li data-bbox="322 440 1059 488">1. Conduzca a un costado del camino y estacione lejos de tránsito sobre una superficie nivelada.</li> <li data-bbox="322 491 1059 539">2. Apague el motor y espere 5 minutos para que el aceite vuelva al depósito de aceite.</li> <li data-bbox="322 542 1059 592">3. Inspeccione el nivel del aceite del motor (página 6-21). Si estuviera bajo, agregue la cantidad apropiada de aceite de motor teniendo cuidado de no sobrellenar.</li> </ol> <div data-bbox="362 611 661 663" style="border: 1px solid black; padding: 5px; text-align: center;">  <b>PRECAUCIÓN</b> </div> <p data-bbox="359 684 1057 732"><i>No haga funcionar el motor si el nivel de aceite está bajo. De lo contrario, se puede producir un daño importante en el motor.</i></p> <ol data-bbox="322 735 804 759" style="list-style-type: none"> <li data-bbox="322 735 804 759">4. Arranque el motor y verifique la luz de advertencia.</li> </ol> <p data-bbox="322 788 1053 863">Si la luz sigue encendida a pesar de que el nivel de aceite es normal o después de agregar aceite, detenga el motor inmediatamente y remolque su vehículo al concesionario autorizado Mazda más cercano.</p>
 <p data-bbox="180 1034 238 1058">(Rojo)</p> <p data-bbox="107 1062 310 1161">Indicación de advertencia/advertencia de temperatura de refrigerante del motor alta</p>	<p data-bbox="322 873 1039 920">La luz destella cuando la temperatura del refrigerante del motor es extremadamente alta, y se enciende cuando la temperatura del refrigerante del motor aumenta más.</p> <p data-bbox="322 924 519 948"><b>Procedimiento de uso</b></p> <p data-bbox="322 951 468 975"><b>Luz destellando</b></p> <p data-bbox="322 978 1057 1026">Conduzca lentamente para reducir la carga del motor hasta que encuentre un lugar seguro para estacionar el vehículo y espera a que el motor se enfríe.</p> <p data-bbox="322 1029 458 1053"><b>Luz encendida</b></p> <p data-bbox="322 1056 1042 1104">Esto indica la posibilidad de sobrecalentamiento. Estacione inmediatamente el vehículo en un lugar seguro y pare el motor.</p> <p data-bbox="322 1107 822 1131">Consulte la sección Sobrecalentamiento en la página 7-24.</p> <div data-bbox="325 1150 624 1203" style="border: 1px solid black; padding: 5px; text-align: center;">  <b>PRECAUCIÓN</b> </div> <p data-bbox="322 1224 1048 1272"><i>No conduzca el vehículo con la luz de advertencia de temperatura del refrigerante del motor alta encendida. De lo contrario, se podría dañar el motor.</i></p>



## Advertencia/indicadores y advertencias sonoras

Señal	Advertencia
 <p data-bbox="60 400 266 475">Indicación de malfuncionamiento de la dirección asistida*</p>	<p data-bbox="277 229 994 328">Se exhibe el mensaje si la dirección asistida eléctrica tiene un malfuncionamiento. Si se exhibe el mensaje, pare el vehículo en un lugar seguro y no use el volante. No hay problema si después de un tiempo se deja de exhibir el mensaje. Consulte a un concesionario autorizado Mazda si se exhibe el mensaje continuamente.</p> <p data-bbox="277 347 348 371"><b>NOTA</b></p> <ul data-bbox="284 392 1016 592" style="list-style-type: none"> <li>• Si se exhibe el mensaje, la dirección hidráulica no funcionará normalmente. En ese caso, el volante se podrá usar, sin embargo, el funcionamiento se sentirá más pesado de lo normal, o el volante puede vibrar cuando gire.</li> <li>• Al mover repetidamente el volante hacia la izquierda y derecha con el vehículo estacionado o moviéndose extremadamente lento hará que el sistema de dirección asistida pase al modo de protección que hará que la dirección se sienta pesada, pero eso no indica un problema. Si ocurre eso, estacione el vehículo en un lugar seguro y espere varios minutos para que el sistema vuelva a la normalidad.</li> </ul>
 <p data-bbox="60 788 266 863">Indicador de malfuncionamiento de la dirección asistida*</p>	<p data-bbox="277 609 1016 651">La luz se enciende/destella si la dirección asistida eléctrica tiene un malfuncionamiento.</p> <p data-bbox="277 655 1005 730">Si la luz se enciende/destella, pare el vehículo en un lugar seguro y no use el volante. No hay problema si se apaga la luz después de un tiempo. Consulte a un concesionario autorizado Mazda si la luz se enciende/destella continuamente.</p> <p data-bbox="277 751 348 775"><b>NOTA</b></p> <ul data-bbox="284 796 1016 995" style="list-style-type: none"> <li>• Si se enciende/destella el indicador, la dirección hidráulica no funcionará normalmente. Si sucede eso, el volante se podrá usar, sin embargo, el funcionamiento se sentirá más pesado de lo normal, o el volante puede vibrar cuando gire.</li> <li>• Al mover repetidamente el volante hacia la izquierda y derecha con el vehículo estacionado o moviéndose extremadamente lento hará que el sistema de dirección asistida pase al modo de protección que hará que la dirección se sienta pesada, pero eso no indica un problema. Si ocurre eso, estacione el vehículo en un lugar seguro y espere varios minutos para que el sistema vuelva a la normalidad.</li> </ul>



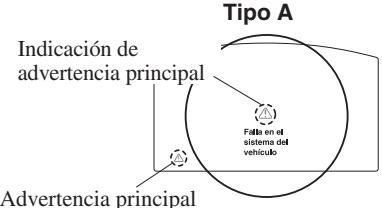
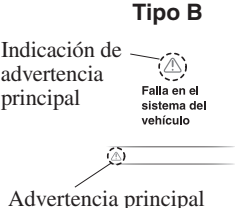

### ▼ Consulte al concesionario autorizado Mazda y haga inspeccionar el vehículo

Si una de las siguientes luces de advertencia o el indicador se enciende/destella, el sistema podría tener un malfuncionamiento. Consulte a un concesionario autorizado Mazda para que inspeccione su vehículo.

# Advertencia/indicadores y advertencias sonoras



Señal	Advertencia
 <b>ABS</b> Advertencia ABS	<p>Si la luz de advertencia del ABS sigue encendida cuando se está conduciendo el vehículo, la unidad de control del ABS ha detectado un malfuncionamiento en el sistema. Si esto ocurre, el vehículo funcionará como un sistema de freno normal sin ABS.</p> <p>Si sucede eso, consulte con un concesionario autorizado Mazda tan pronto como sea posible.</p> <p><b>NOTA</b></p> <ul style="list-style-type: none"> <li>• Cuando se hace arrancar el motor usando un cable puente de otra batería, el motor puede funcionar inestablemente y puede encenderse la luz de advertencia del ABS. Si ocurre eso, es el resultado de la batería descargada y no indica un malfuncionamiento del ABS. Recargue la batería.</li> <li>• El sistema de frenado asistido no funciona mientras la luz de advertencia del ABS está encendida.</li> </ul>
 Indicación de advertencia/advertencia principal	<p><b>Con exhibición de multinformación (Tipo A/Tipo B)</b></p> <p>Se exhibe cuando es necesaria la notificación de malfuncionamiento del sistema. Verifique el mensaje indicado en la pantalla y consulte a un concesionario autorizado Mazda.</p> <p><b>Exhibición de multinformación</b></p> <div style="display: flex; justify-content: space-around;"> <div style="text-align: center;"> <p><b>Tipo A</b></p>  <p>Indicación de advertencia principal</p> <p>Advertencia principal</p> </div> <div style="text-align: center;"> <p><b>Tipo B</b></p>  <p>Indicación de advertencia principal</p> <p>Advertencia principal</p> </div> </div> <p>La indicación en la exhibición y la advertencia principal en el panel de instrumentos se encienden a la misma vez.</p> <p>Esto indica un malfuncionamiento con el sistema del vehículo. Verifique el mensaje indicado en la pantalla y consulte a un concesionario autorizado Mazda.</p> <p>Por detalles, consulte las explicaciones para las luces de advertencia/indicadores, en la sección de luces de advertencia/indicadores, que coinciden con el símbolo en la parte superior de la exhibición.</p> <p>Si no aparece un mensaje en la pantalla, accione el interruptor INFO para exhibir la pantalla "Advertencia".</p> <p>Consulte la sección Mensaje indicado en la exhibición de multinformación (Tipo A) en la página 4-14.</p> <p>Consulte la sección Mensaje indicado en la exhibición de multinformación (Tipo B) en la página 4-31.</p> <p><b>Con exhibición de multinformación (Tipo C)</b></p> <p>La luz se enciende continuamente si ocurre una de las siguientes cosas. Consulte a un concesionario autorizado Mazda.</p> <ul style="list-style-type: none"> <li>• Hay un malfuncionamiento en el sistema de administración de la batería.</li> <li>• Hay un malfuncionamiento en el interruptor de frenos.</li> </ul>

# Advertencia/indicadores y advertencias sonoras



Señal	Advertencia
 <p>Indicación de advertencia/advertencia de freno de estacionamiento eléctrico (EPB)</p>	<p>La advertencia se enciende cuando el sistema tiene un malfuncionamiento. Haga inspeccionar su vehículo por un concesionario autorizado Mazda.</p>
 <p>(Rojo) Advertencia de demanda de operación del pedal de freno*</p>	<p><b><u>Cuando solo destella</u></b></p> <p>Destella si cabe la posibilidad de que el vehículo no esté en la posición de parada mediante la función AUTOHOLD, como en el caso de pendientes empinadas. Pise y mantenga su pie en el pedal del freno.</p> <p><b><u>Cuando los destellos y el sonido de alarma se activan al mismo tiempo</u></b></p> <p>La luz de advertencia destella y el sonido de advertencia se activa durante aproximadamente 5 segundos si el sistema tiene un problema. Si la luz de advertencia destella y el sonido de advertencia se activa, oprima de inmediato el pedal de freno y deje de usar la función AUTOHOLD, y comuníquese con un Concesionario autorizado Mazda.</p> <div style="background-color: black; color: white; padding: 5px; text-align: center;">  <b>ADVERTENCIA</b> </div> <p><b><i>Pise inmediatamente el pedal de freno si la luz de emergencia destella y el sonido de advertencia se activa mientras usa la función AUTOHOLD:</i></b>  <i>Debido a que la función AUTOHOLD se cancela a la fuerza, es posible que el vehículo se mueva inesperadamente y que se produzca un accidente.</i></p>
 <p>Advertencia de verificación del motor</p>	<p>Si esta luz se enciende mientras conduce, el vehículo podría tener un problema. Es importante tener en cuenta las condiciones de conducción cuando se enciende la luz y consulte a un concesionario autorizado Mazda.</p> <p>La luz de advertencia de verificación del motor se podría encender en los siguientes casos:</p> <ul style="list-style-type: none"> <li>• El sistema eléctrico del motor tiene un problema.</li> <li>• El sistema de control de emisiones tiene un problema.</li> <li>• El nivel del tanque de combustible está muy bajo o está por quedarse vacío.</li> <li>• El tapón de combustible no está o está mal apretado.</li> </ul> <p>Si la luz de advertencia de verificación del motor permanece encendida, o destella continuamente, no conduzca a alta velocidad y consulte a un concesionario autorizado Mazda tan pronto como sea posible.</p> <div style="background-color: black; color: white; padding: 5px; text-align: center;">  <b>ADVERTENCIA</b> </div> <p><b><i>Si la luz de advertencia de verificación del motor se enciende, no desconecte los cables de la batería.</i></b>  <i>Si los cables de la batería están desconectados y después se vuelven a conectar, el motor podría dañarse e incendiarse.</i></p>







# Advertencia/indicadores y advertencias sonoras

Señal	Advertencia
<p><b>AT</b> Indicación de advertencia/advertencia de transmisión automática</p>	<p>La luz/indicación destellará cuando la transmisión tenga un problema.</p> <div data-bbox="288 272 586 328" style="border: 1px solid black; padding: 5px; margin: 10px 0;">  <b>PRECAUCIÓN</b> </div> <p><i>Si la indicación de advertencia/advertencia de transmisión automática destella, la transmisión tiene un problema eléctrico. Si continúa conduciendo su Mazda en estas condiciones podría dañar la transmisión. Consulte con un concesionario autorizado Mazda tan pronto como sea posible.</i></p>
<p><b>4WD</b> Indicación de advertencia AWD*</p>	<p><b><u>Se exhibe "Falla del sistema 4WD"</u></b></p> <p>La indicación se exhibe en las siguientes condiciones. El sistema puede tener un malfuncionamiento. Haga verificar el vehículo en un concesionario autorizado Mazda.</p> <ul style="list-style-type: none"> <li>• Cuando existe un malfuncionamiento en el sistema AWD.</li> <li>• Cuando hay una gran diferencia entre el tamaño del neumático de las ruedas delanteras y traseras.</li> </ul> <p><b><u>Se exhibe "Sobrecarga del sistema 4WD"</u></b></p> <p>La indicación se exhibe en las siguientes condiciones. Estacione el vehículo en un lugar seguro y verifique que la indicación de advertencia se apague, y luego conduzca el vehículo. Consulte a un concesionario autorizado Mazda si se exhibe la indicación continuamente.</p> <ul style="list-style-type: none"> <li>• Cuando la temperatura del aceite del diferencial está excesivamente alta.</li> <li>• Cuando haya una gran diferencia entre la rotación de la rueda delantera y trasera, como cuando intenta mover el vehículo del barro.</li> </ul>
<p> (Se enciende) Indicador TCS/DSC</p>	<p>Si la luz permanece encendida, el TCS, DSC o el sistema de frenado asistido podría tener un problema y podrían no funcionar correctamente. Consulte sobre el tema con un concesionario autorizado Mazda.</p>
<p> Advertencia del sistema de pretensores de cinturones de seguridad delanteros/bolsa de aire</p>	<p>Un malfuncionamiento en el sistema se indica si la luz de advertencia destella constantemente, permanece encendida o no se enciende en ningún momento cuando el encendido se gira a ON. Si alguna de estas cosas ocurrieran, consulte a un concesionario autorizado Mazda tan pronto como sea posible. El sistema no funcionará en caso de accidente.</p> <div data-bbox="288 1141 602 1193" style="border: 1px solid black; padding: 5px; margin: 10px 0;">  <b>ADVERTENCIA</b> </div> <p><b><i>Nunca manipule indebidamente el sistema de las bolsas de aire/pretensores y siempre realice el servicio y las reparaciones en un concesionario autorizado Mazda:</i></b> <i>El mantenimiento realizado por uno mismo o la manipulación indebida del sistema son peligrosos. La bolsa de aire/pretensores se podrían inflar accidentalmente o podrían quedar inutilizables, causándole heridas o incluso la muerte.</i></p>





# Advertencia/indicadores y advertencias sonoras

Señal	Advertencia
 <p>(Destellando) Advertencia del sistema de monitoreo de presión de neumáticos</p>	<p>Si el sistema de monitoreo de presión de neumáticos tiene un malfuncionamiento, la advertencia de presión de aire de los neumáticos destella. Haga verificar su vehículo en un concesionario autorizado Mazda tan pronto como sea posible.</p> <p> <b>ADVERTENCIA</b></p> <p><b><i>Cuando la luz de advertencia del sistema de monitoreo de presión de neumáticos se enciende o destella, o se escucha la advertencia sonora de presión de neumáticos, disminuya la velocidad inmediatamente y evite las maniobras o frenadas repentinas:</i></b> <i>Cuando la luz de advertencia del sistema de monitoreo de presión de neumáticos se enciende o destella, o se escucha la advertencia sonora de presión de neumáticos, es peligroso conducir el vehículo a alta velocidad, o realizar una maniobra o frenada repentina. La conducción del vehículo se puede complicar y resultar en un accidente.</i></p> <p><i>Para determinar si tiene una pequeña pérdida o tiene el neumático desinflado, salga del tránsito y estacione en un lugar seguro donde pueda verificar visualmente la condición del neumático y determinar si tiene suficiente aire como para continuar hasta donde se le pueda agregar aire y monitorear el sistema otra vez por un concesionario autorizado Mazda o un servicio de reparación de neumáticos.</i></p> <p><b><i>No ignore la luz de advertencia TPMS:</i></b> <i>Ignorar la luz de advertencia TPMS es peligroso, incluso si sabe porque está encendida. Haga que solucionen el problema lo antes posible antes de que se convierta en un problema más serio que pueda llevar a un falla del neumático y un accidente peligroso.</i></p>



# Advertencia/indicadores y advertencias sonoras

Señal	Advertencia
 <p>(Ámbar) Indicación de advertencia KEY*</p>	<p><b><u>Se exhibe "Falla del sistema de entrada sin llave"</u></b></p> <p>Este mensaje se exhibe si el sistema de arranque a botón y la entrada sin llave avanzada tiene un problema. Consulte a un concesionario autorizado Mazda.</p> <div style="border: 1px solid black; padding: 5px; text-align: center;">  <b>PRECAUCIÓN</b> </div> <p><i>Si aparece el mensaje o el indicador de arranque a botón (ámbar) destella, el motor podría no arrancar. Si no se puede arrancar el motor, inténtelo arrancar usando la operación de emergencia para arrancar el motor, y haga inspeccionar el vehículo en un concesionario autorizado Mazda tan pronto como sea posible. Consulte la sección Funcionamiento de emergencia para arrancar el motor en la página 4-10.</i></p> <p><b><u>Se exhibe "Apagar"</u></b></p> <p>Este mensaje se exhibe cuando la puerta del conductor se abre sin desconectar el encendido.</p> <p><b><u>Se exhibe "No se detectó la llave"</u></b></p> <p>Este mensaje se exhibe cuando se realiza una de las siguientes operaciones con la llave lejos del rango de funcionamiento o ubicada en áreas dentro de la cabina en las cuales es difícil detectar la llave.</p> <ul style="list-style-type: none"> <li>• Se presiona el arranque a botón con el encendido desconectado</li> <li>• El encendido está conectado</li> <li>• Se cierran todas las puertas sin desconectar el encendido</li> </ul>
 <p>(Rojo) (Se enciende) Advertencia KEY*</p>	<p>Si ocurre un malfuncionamiento en el sistema de entrada sin llave, se enciende continuamente.</p> <div style="border: 1px solid black; padding: 5px; text-align: center;">  <b>PRECAUCIÓN</b> </div> <p><i>Si el indicador de advertencia de llave se enciende o el indicador de arranque a botón (ámbar) destella, el motor podría no arrancar. Si no se puede arrancar el motor, inténtelo arrancar usando la operación de emergencia para arrancar el motor, y haga inspeccionar el vehículo en un concesionario autorizado Mazda tan pronto como sea posible. Consulte la sección Funcionamiento de emergencia para arrancar el motor en la página 4-10.</i></p>
 <p>(Ámbar) Indicación de advertencia/advertencia del sistema de control de luces de carretera (HBC)*</p>	<p>La luz permanece encendida si hay un problema con el sistema. Haga inspeccionar su vehículo por un concesionario autorizado Mazda.</p> <p><b>NOTA</b> <i>Si el campo de visión de la cámara sensora hacia adelante (FSC) se altera durante condiciones climáticas adversas (lluvia, niebla, nieve, etc.) y el parabrisas está sucio, la indicación de advertencia/luz de advertencia del sistema de control de luces de carretera (HBC) puede mostrarse/encenderse. Sin embargo, esto no indica ningún problema.</i></p>

## Advertencia/indicadores y advertencias sonoras



Señal	Advertencia
 <p>Indicación de advertencia de monitoreo de punto ciego (BSM)*</p>	<p>La indicación de advertencia se enciende si hay algún mal funcionamiento en el monitoreo de punto ciego (BSM). Haga inspeccionar su vehículo por un concesionario autorizado Mazda.</p> <p><b>NOTA</b>  <i>Si el vehículo es conducido en un camino con poco tránsito y pocos vehículos que los sensores de radar puedan detectar, el sistema podría hacer un pausa. Sin embargo, esto no indica un malfuncionamiento.</i></p>
 <p>Indicador de monitoreo de punto ciego (BSM) OFF*</p>	<p>En las siguientes condiciones se podría indicar un problema en el sistema. Haga inspeccionar su vehículo por un concesionario autorizado Mazda.</p> <ul style="list-style-type: none"> <li>• La luz no se enciende cuando el encendido está en ON.</li> <li>• La luz permanece encendida incluso cuando se pueda usar el sistema de monitoreo de punto ciego (BSM).</li> <li>• Se enciende mientras conduce el vehículo.</li> </ul> <p><b>NOTA</b>  <i>Si el vehículo es conducido en un camino con poco tránsito y pocos vehículos que los sensores de radar puedan detectar, el sistema podría hacer un pausa (el indicador de monitoreo de punto ciego (BSM) OFF en el panel de instrumentos se encenderá). Sin embargo, esto no indica un malfuncionamiento.</i></p>
 <p>(Ámbar)</p> <p>Indicación de advertencia de Alerta de atención de conductor (DAA)*</p>	<p>El mensaje se exhibe cuando el sistema tiene un malfuncionamiento. Haga inspeccionar su vehículo por un concesionario autorizado Mazda.</p>
 <p>(Ámbar)</p> <p>Advertencia del sistema de control de cruceo de radar de Mazda con función Parar y continuar (MRCC con función Parar y continuar)*</p>	<p>El mensaje se exhibe cuando el sistema tiene un malfuncionamiento. Haga inspeccionar su vehículo por un concesionario autorizado Mazda.</p>

# Advertencia/indicadores y advertencias sonoras



Señal	Advertencia
 <p>Indicación de advertencia del sistema de asistencia de mantenimiento en carril (LAS) y el sistema de advertencia de abandono de carril (LDWS)*</p>	<p>El mensaje se exhibe cuando el sistema tiene un malfuncionamiento. Haga inspeccionar su vehículo por un concesionario autorizado Mazda.</p> <p>El sistema no funciona cuando se exhibe el mensaje de advertencia.</p> <div style="border: 1px solid black; padding: 5px; display: inline-block;">  <b>PRECAUCIÓN</b> </div> <ul style="list-style-type: none"> <li>➤ Use siempre neumáticos para todas las ruedas que sean del tamaño especificado, y el mismo fabricante, marca y diseño. Además, no use neumáticos que tengan patrones significativamente diferentes en el mismo vehículo. Si se usan neumáticos inadecuados, el sistema podría no funcionar normalmente.</li> <li>➤ Cuando se usa un neumático de repuesto de emergencia, el sistema podría no funcionar normalmente.</li> </ul>
 <p>Advertencia de faros LED</p>	<p>Esta luz se enciende si existe un malfuncionamiento en los faros LED. Haga inspeccionar su vehículo por un concesionario autorizado Mazda.</p>

## ▼ Tomar medidas



Tome la medida adecuada y verifique que la luz de advertencia está apagada.

Señal	Advertencia	Medidas a tomar
 <p>(Ámbar)</p> <p>Indicación de advertencia del soporte de freno inteligente/soporte de freno de ciudad inteligente (SBS/SCBS)*</p>	<p>La luz se enciende si el parabrisas o el sensor de radar están sucios o existe un malfuncionamiento en el sistema.</p>	<p>Verifique la razón por la cual la luz de advertencia se enciende en la exhibición central.</p> <p>Si la razón por la cual la luz de advertencia se enciende es debido a que el parabrisas está sucio, limpie el parabrisas.</p> <p>Si la luz de advertencia se enciende debido a que un sensor de radar está sucio, limpie el emblema delantero.</p> <p>Por cualquier otra razón, haga inspeccionar el vehículo por un concesionario autorizado Mazda.</p>
 <p>Indicación de advertencia/advertencia de nivel bajo de combustible</p>	<p>La luz se enciende cuando el combustible restante es de 9,0 litros (2,3 Gal. EE. UU., 1,9 Gal. Imp).</p> <p><b>NOTA</b></p> <p>La iluminación puede variar debido a que el combustible dentro del tanque se mueve de acuerdo a las condiciones de conducción y la posición del vehículo.</p>	<p>Agregue combustible.</p>

# Advertencia/indicadores y advertencias sonoras

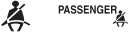

Señal	Advertencia	Medidas a tomar
 <p>Indicación de advertencia/advertencia de verificación de tapón de combustible</p>	<p>Si la luz de advertencia de verificación de tapón de combustible se enciende durante la conducción, el tapón de combustible podría no estar instalado correctamente.</p>	<p>Detenga el motor y vuelva a instalar el tapón de combustible. Consulte la sección Reabastecimiento de combustible en la página 3-36.</p>
 <p>Advertencia de nivel de aceite del motor</p>	<p>Esta advertencia indica que el nivel de aceite del motor está alrededor de la marca MIN (página 6-21).</p>	<p>Agregue 1 litro (0,3 Gal. EE.UU., 0,2 Gal. Imp.) de aceite de motor (página 6-20).</p>
 <p>PASSENGER</p> <p>Luz de advertencia de cinturón de seguridad (asiento delantero)</p>	<p><b>Excepto México</b> Si el asiento del conductor o el acompañante están ocupados y no se abrochan los cinturones de seguridad cuando el encendido está en ON, la luz de advertencia del cinturón de seguridad permanecerá encendida. Si el cinturón de seguridad del conductor o del asiento del acompañante está desabrochado (sólo cuando el asiento del acompañante está ocupado) y si el vehículo se conduce a unos 20 km/h (12 mph) o más rápido, o a unos 10 km/h (6 mph) o más rápido durante 30 segundos continuos, con el cinturón de seguridad desabrochado, la luz de advertencia destella durante cierto período. Después de un corto tiempo, la advertencia deja de destellar, pero permanece encendida.</p> <p><b>NOTA</b></p> <ul style="list-style-type: none"> <li>• La luz de advertencia destella durante 6 segundos si el cinturón de seguridad del conductor no está abrochado cuando la llave de encendido se gira a ON.</li> <li>• Para permitir que el sensor de clasificación del ocupante del asiento del acompañante funcione correctamente, no coloque nada ni se siente en un almohadón adicional en el asiento del acompañante. El sensor puede no funcionar correctamente debido a que el almohadón adicional puede causar interferencias en el sensor.</li> <li>• Si se sienta un niño pequeño en el asiento del acompañante, la luz de advertencia podría no funcionar.</li> </ul>	<p>Abroche los cinturones de seguridad.</p>

# Advertencia/indicadores y advertencias sonoras

Señal	Advertencia	Medidas a tomar
 <p>Luz de advertencia de cinturón de seguridad (asiento delantero)</p>	<p><b>México</b></p> <p>Si el asiento del conductor o el acompañante están ocupados y no se abrochan los cinturones de seguridad cuando el encendido está en ON, la luz de advertencia del cinturón de seguridad permanecerá encendida. Si el cinturón de seguridad del conductor o del acompañante no está abrochado (sólo cuando el asiento del acompañante está ocupado) y el vehículo se conduce a más de 20 km/h (12 mph), destellará la luz de advertencia. Después de un corto tiempo, la advertencia deja de destellar, pero permanece encendida. Si un cinturón de seguridad permanece desabrochado, la luz de advertencia destella otra vez por un determinado período de tiempo.</p> <p><b>NOTA</b></p> <ul style="list-style-type: none"> <li>• Colocar ítems pesados en el asiento del acompañante puede causar que la función de advertencia de cinturón de seguridad del acompañante funcione dependiendo del peso del ítem.</li> <li>• Para permitir que el sensor de peso del almohadón del acompañante funcione correctamente, no coloque nada ni se siente en un almohadón adicional en el asiento del acompañante. El sensor puede no funcionar correctamente debido a que el almohadón adicional puede causar interferencias en el sensor.</li> <li>• Si se sienta un niño pequeño en el asiento del acompañante, la luz de advertencia podría no funcionar.</li> </ul>	<p>Abroche los cinturones de seguridad.</p>
 <p>(Rojo)</p> <p>Luz de advertencia de cinturón de seguridad (asiento trasero)</p>	<p>Si los cinturones de seguridad traseros no están abrochados mientras el encendido está en ON, el conductor y el acompañante serán informados mediante la luz de advertencia.</p> <p>La luz de advertencia funciona incluso si no hay ningún pasajero sentado en el asiento trasero.</p> <p><b>NOTA</b></p> <p>Si el cinturón de seguridad trasero no se abrocha durante un cierto periodo de tiempo después de arrancar el motor, la luz de advertencia se apaga.</p>	<p>Abroche los cinturones de seguridad.</p>

## Advertencia/indicadores y advertencias sonoras

---

Señal	Advertencia	Medidas a tomar
 Indicación de advertencia de nivel bajo del líquido del lavador*	Esta luz de advertencia indica que el nivel del líquido del lavador está bajo.	Agregue líquido de lavador (página 6-24).
 Indicación de advertencia/advertencia de puerta mal cerrada/compuerta trasera mal cerrado	La luz se enciende si una de las puertas/compuerta trasera no está bien cerrada.	Cierre bien la puerta/compuerta trasera.

### Luz de advertencia del sistema de monitoreo de presión de neumáticos (se enciende)\*



Tome la medida adecuada y verifique que la luz de advertencia está apagada.



## Advertencia/indicadores y advertencias sonoras

### Advertencia

Cuando la luz de advertencia se enciende, y se escucha la advertencia sonora cuando la presión de aire es demasiado alta o demasiado baja para uno o más neumáticos.



**Cuando la luz de advertencia del sistema de monitoreo de presión de neumáticos se enciende o destella, o se escucha la advertencia sonora de presión de neumáticos, disminuya la velocidad inmediatamente y evite las maniobras o frenadas repentinas:**

*Cuando la luz de advertencia del sistema de monitoreo de presión de neumáticos se enciende o destella, o se escucha la advertencia sonora de presión de neumáticos, es peligroso conducir el vehículo a alta velocidad, o realizar una maniobra o frenada repentina. La conducción del vehículo se puede complicar y resultar en un accidente.*

*Para determinar si tiene una pequeña pérdida o tiene el neumático desinflado, salga del tránsito y estacione en un lugar seguro donde pueda verificar visualmente la condición del neumático y determinar si tiene suficiente aire como para continuar hasta donde se le pueda agregar aire y monitorear el sistema otra vez por un concesionario autorizado Mazda o un servicio de reparación de neumáticos.*

**No ignore la luz de advertencia TPMS:**

*Ignorar la luz de advertencia TPMS es peligroso, incluso si sabe porque está encendida. Haga que solucionen el problema lo antes posible antes de que se convierta en un problema más serio que pueda llevar a un falla del neumático y un accidente peligroso.*

## Advertencia/indicadores y advertencias sonoras

### Medidas a tomar

Inspeccione los neumáticos y ajuste la presión de aire a los valores especificados (página 6-36).

### PRECAUCIÓN

*Al cambiar/repairar los neumáticos o ruedas o ambos, realice el trabajo con un concesionario autorizado Mazda, o los sensores de presión de neumáticos se podrían dañar.*

### NOTA



- Ajuste la presión de los neumáticos cuando los neumáticos estén fríos. La presión de los neumáticos puede variar de acuerdo con la temperatura de los neumáticos, por lo tanto deje el vehículo parado durante 1 hora o conduzca solo 1,6 km (1 milla) o menos antes de ajustar la presión de los neumáticos. Cuando se ajusta la presión de neumáticos calientes a la presión de aire frío, la luz de advertencia/advertencia sonora se podría activar después que los neumáticos se enfrían y la presión cae debajo de lo especificado. También, una luz de advertencia TPMS encendida, resultante de una caída en la presión de aire de los neumáticos debido a una baja temperatura ambiente, podría apagarse si la temperatura ambiente sube. En ese caso, también será necesario ajustar las presiones de aire de los neumáticos. Si la luz de advertencia TPMS se enciende debido a una caída en la presión de aire de los neumáticos, asegúrese de verificar y ajustar las presiones de aire de los neumáticos.*
- Después de ajustar las presiones de aire de los neumáticos, podría ser necesario algún tiempo para que la luz de advertencia TPMS se apague. Si las luces de advertencia TPMS permanecen encendidas, conduzca a una velocidad de al menos 25 km/h (16 mph) durante 10 minutos, y luego verifique si se apaga.*
- Los neumáticos pierden un poco de aire naturalmente a través del tiempo y el TPMS no puede indicar si los neumáticos están quedando desinflados o están completamente desinflados. Sin embargo, ya sea que encuentre un neumático desinflado entre los cuatro, eso es una indicación de problemas; haga que alguien conduzca lentamente el vehículo hacia delante para inspeccionar un neumático desinflado por cortes y objetos de metal saliendo de la banda de rodamiento o la pared lateral. Ponga una pocas gotas de agua en el vástago de la válvula para ver si hace burbujas indicando una válvula defectuosa. Las pérdidas deben de ser investigadas mediante medidas más básicas que simplemente agregando aire los neumáticos con problemas debido a que las pérdidas son peligrosas; lleve el vehículo a un concesionario autorizado Mazda que tenga todo el equipo necesario para arreglar neumáticos, sistemas TPMS y donde pueda ordenar los neumáticos de reemplazo mejores para su vehículo.*

*Si la luz de advertencia se vuelve a encender incluso después que se ajustan las presiones de los neumáticos, puede existir un neumático pinchado.*

## Advertencia/indicadores y advertencias sonoras

### Indicación de advertencia/advertencia KEY

Tome la medida adecuada y verifique que la luz de advertencia está apagada.

Señal	Causa	Medidas a tomar
 (Blanco) Indicación de advertencia KEY	La pila de la llave está descargada.	Cambie la pila de la llave (página 6-33).
 (Rojo) (Destellando) Advertencia KEY	La pila de la llave está descargada.	Cambie la pila de la llave (página 6-33).
	La llave no se encuentra dentro del rango de funcionamiento.	Tenga la llave dentro del rango de funcionamiento (página 3-9).
	La llave se ubica en lugares dentro de la cabina donde es difícil detectar la llave.	
	Hay una llave de otro fabricante similar a la llave dentro del rango de funcionamiento.	Tenga la llave de otro fabricante similar a la llave fuera del rango de funcionamiento.
	Sin apagar el encendido, saque la llave fuera de la cabina, y luego se cerrarán todas las puertas.	Lleve la llave dentro de la cabina.

## Mensaje indicado en la exhibición

Si se exhibe un mensaje en la exhibición central, realice las acciones acordes (con calma) de acuerdo al mensaje exhibido.

(Ejemplo de exhibición)

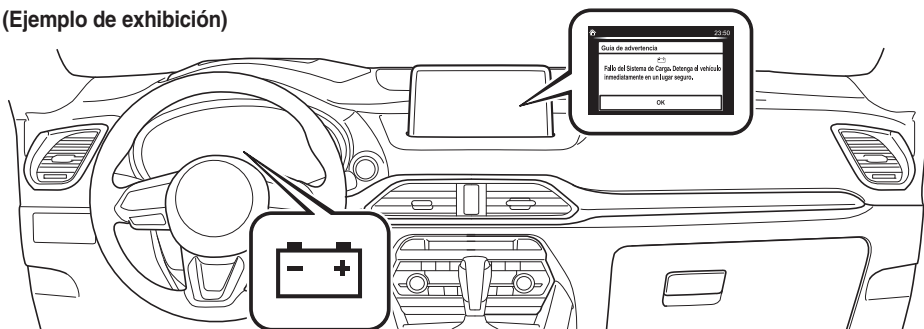

### ▼ Pare el vehículo en un lugar seguro inmediatamente

Si se exhiben los siguientes mensajes en la exhibición central, podría haber un malfuncionamiento del sistema del vehículo. Pare el vehículo en un lugar seguro y consulte a un concesionario autorizado Mazda.

Exhibición	Condición indicada
	Exhibe si la temperatura del refrigerante del motor ha aumentado excesivamente.
	Exhibe si el sistema de carga tiene un malfuncionamiento.

# Advertencia/indicadores y advertencias sonoras

## ▼ Verificación de contenido de exhibición

Exhibe en los siguientes casos:

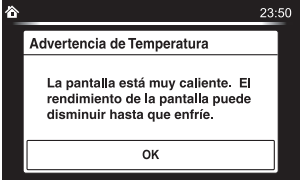
Exhibición	Condición indicada/Medidas a tomar
 <p>Advertencia de Temperatura</p> <p>La pantalla está muy caliente. El rendimiento de la pantalla puede disminuir hasta que enfríe.</p> <p>OK</p>	<p>El siguiente mensaje se exhibe cuando la temperatura alrededor de la exhibición central es alta.</p> <p>Se recomienda bajar la temperatura en la cabina o alrededor de la exhibición central para evitar los rayos directos del sol.</p>

# Advertencia/indicadores y advertencias sonoras

## Mensaje indicado en la exhibición multinformación\*

Si hay una notificación del vehículo, se exhibirá un mensaje en la exhibición multinformación. Verifique la información y tome las acciones necesarias.

(Ejemplo de exhibición)

Grupo de instrumentos

Tipo A

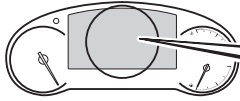

Tipo B

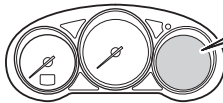

Pisa pedal de freno para liberar freno de estacionamiento

Si la luz de advertencia se enciende/destella simultáneamente o se exhibe un símbolo en la exhibición, verifique la información respecto a la luz de advertencia y el símbolo.

Consulte la sección Si se enciende o destella una de las luces de advertencia en la página 7-30.

Exhibición	Contenido	Medidas a tomar
Move Shift Lever to "P" Position	Indica cuando se oprime el arranque a botón mientras la palanca selectora no está en la posición P.	Mueva la palanca selectora a la posición P.
Depress Brake Pedal to Start Engine	Indica cuando se oprime el arranque a botón sin pisar el pedal de frenos.	Pise el pedal de frenos y oprima el arranque a botón.
Depress Brake Pedal to Release Parking Brake	Indica cuando se usa el interruptor de freno de estacionamiento eléctrico (EPB) sin pisar el pedal de freno.	Usa el interruptor de freno de estacionamiento eléctrico (EPB) mientras se pisa el pedal de freno.
Brake Hold Unavailable Depress Brake to Hold Position	Indica si hay un problema con el sistema de frenos mientras el vehículo se mantiene en la posición de parada mediante la función AUTOHOLD o durante el control de mantenimiento de parada del sistema de control de crucero de radar de Mazda con función Parar y continuar (MRCC con función Parar y continuar).	Pise el pedal del freno. Cancele la función AUTOHOLD o el Control de crucero de radar de Mazda con función Parar y continuar (MRCC con función Parar y continuar), y haga revisar su vehículo en un Concesionario autorizado Mazda.

## Advertencia/indicadores y advertencias sonoras

Exhibición	Contenido	Medidas a tomar
<b>Demasiado inclinado para mantener posición parada.</b>	Indica la posibilidad de que el vehículo no se mantenga en la posición de parada mediante la función AUTOHOLD o el control de mantenimiento de parada del Control de cruceo de radar de Mazda con función Parar y continuar (MRCC con función Parar y continuar), como en el caso de pendientes empinadas.	Pise y mantenga su pie en el pedal del freno.
<b>Freno de mano activo Pise acelerador para liberar</b>	Indica cuando la operación de anulación se realiza sin pisar el pedal del freno mientras la función AUTOHOLD mantiene el vehículo en la posición de parada.	Cancele el control de mantenimiento de parada de la función AUTOHOLD mientras pisa el pedal del freno.
<b>Temperatura del motor excesiva: Potencia del motor será limitada</b>	Indicado cuando la temperatura del refrigerante de motor es alta o cuando el motor está caliente, y la potencia del motor limitada.	Conduzca despacio y asegúrese de que la indicación se apague. Si la indicación no se apaga, consulte a un concesionario autorizado Mazda.

### La advertencia sonora está activada

#### ▼ Advertencia de luces encendidas

La advertencia de luces encendidas funciona cuando el ajuste de tiempo\*1 de la función de desactivación automática de faros está apagada.

Si las luces están encendidas y la llave de encendido está en ACC o se desconecta, se escuchará un bip continuo al abrir de la puerta del conductor.

\*1 Si el interruptor de luces se deja encendido, la función de desactivación automática de faros apagará las luces aproximadamente 30 segundos después de desconectar el encendido. El ajuste de tiempo se puede cambiar. Consulte la sección Ajustes en el manual de utilización de Mazda Connect.

#### NOTA

- Cuando el encendido se cambia a ACC, la “Advertencia sonora de encendido no apagado (STOP)” (página 7-54) invalida la advertencia de luces encendidas.
- Existe una función personalizada disponible para cambiar el volumen del sonido para la advertencia de luces encendidas. Consulte la sección Ajustes en el manual de utilización de Mazda Connect.

#### ▼ Bip de advertencia de los sistemas de pretensores de cinturones de seguridad delanteros/bolsa de aire

Si hay un problema con el sistema de pretensores de cinturones de seguridad delanteros/bolsa de aire y la luz de advertencia se encenderá, se escuchará un bip de advertencia durante aproximadamente 5 segundos cada segundo.

El bip de advertencia del sistema de pretensores de cinturón de seguridad delanteros y bolsa de aire continuará sonando durante aproximadamente 35 minutos. Haga inspeccionar su vehículo en un concesionario autorizado Mazda tan pronto como sea posible.

### ADVERTENCIA

**No conduzca el vehículo con el bip de advertencia del sistema de pretensores de cinturones de seguridad delanteros/bolsa de aire sonando:**

Conducir el vehículo con el bip de advertencia del sistema de pretensores de cinturones de seguridad delanteros/bolsa de aire sonando es peligroso. En caso de un choque, las bolsas de aire y el sistema de pretensores de cinturones de seguridad delanteros no se activarán y esto podría resultar en heridas graves o la muerte. Consulte a un concesionario autorizado Mazda inspeccione su vehículo tan pronto como sea posible.



# Advertencia/indicadores y advertencias sonoras

## ▼ Advertencia sonora de cinturón de seguridad

### Asiento delantero

#### Excepto México

Si el conductor no se abrocha el cinturón de seguridad cuando la llave de encendido se gira a ON, se escuchará una advertencia sonora durante aproximadamente 6 segundos. Si el cinturón de seguridad del conductor o del asiento del acompañante no está abrochado y si el vehículo se conduce a unos 20 km/h (12 mph) o más rápido, o a unos 10 km/h (6 mph) o más rápido durante 30 segundos continuos, con el cinturón de seguridad desabrochado, se activa un sonido de forma continua durante un cierto período.

Hasta que se abraque un cinturón de seguridad o haya transcurrido un período de tiempo, la advertencia sonora no dejará de sonar incluso si la velocidad del vehículo baja a menos de 20 km/h (12 mph).

#### **NOTA**

- Para permitir que el sensor de clasificación del ocupante del asiento del acompañante funcione correctamente, no coloque nada ni se siente en un almohadón adicional en el asiento del acompañante. El sensor puede no funcionar correctamente debido a que el almohadón adicional puede causar interferencias en el sensor.
- Si se sienta un niño pequeño en el asiento del acompañante, la advertencia sonora podría no funcionar.

#### México

Si la velocidad del vehículo excede aproximadamente los 20 km/h (12 mph) con el conductor o el acompañante sin abrocharse el cinturón de seguridad, la advertencia sonora sonará continuamente. Si el cinturón de seguridad permanece sin abrocharse, el sonido de la advertencia sonora suena una vez y para y luego continúa aproximadamente 90 segundos. La advertencia sonora deja de sonar después de abrocharse el cinturón de seguridad del conductor/acompañante. Hasta que se abraque un cinturón de seguridad o haya transcurrido un período de tiempo, la advertencia sonora no dejará de sonar incluso si la velocidad del vehículo baja a menos de 20 km/h (12 mph).

#### **NOTA**

- Colocar ítems pesados en el asiento del acompañante puede causar que la función de advertencia de cinturón de seguridad del acompañante funcione dependiendo del peso del ítem.
- Para permitir que el sensor de peso del almohadón del acompañante funcione correctamente, no coloque nada ni se siente en un almohadón adicional en el asiento del acompañante. El sensor puede no funcionar correctamente debido a que el almohadón adicional puede causar interferencias en el sensor.
- Si se sienta un niño pequeño en el asiento del acompañante, la advertencia sonora podría no funcionar.

## Advertencia/indicadores y advertencias sonoras

---

### Asiento trasero

La advertencia sonora solo se escuchará si un cinturón de seguridad es desabrochado luego de ser abrochado.

### ▼ **Advertencia sonora de encendido no apagado (STOP)**

Si se abre la puerta del conductor con el encendido se cambia a ACC, se escuchará un bip continuamente en la cabina para notificar al conductor que el encendido no se ha cambiado a OFF (STOP). En esta condición, el sistema de seguridad sin llave no funciona, el vehículo no se puede cerrar, y el voltaje de la batería se descargará.

### ▼ **Advertencia sonora de llave quitada del vehículo**

#### Vehículos con función de entrada sin llave avanzada

Si se saca la llave del vehículo mientras el encendido no se ha cambiado a OFF y todas las puertas están cerradas, se escuchará 6 veces un bip fuera del vehículo, el bip que suena dentro del vehículo se escuchará 6 veces.

#### Vehículos sin función de entrada sin llave avanzada

Si se saca la llave del vehículo mientras el encendido no se ha cambiado a OFF y todas las puertas están cerradas, se escuchará 6 veces un bip en la cabina.

### **NOTA**

*Debido a que la llave utiliza ondas de radio de baja intensidad, la advertencia de llave quitada del vehículo se podría activar si la llave es llevada junto con un objeto de metal o si es colocada en un lugar con mala recepción de señal.*

### ▼ **Advertencia sonora de interruptor de petición inoperante (Con función de entrada sin llave avanzada)**

Si se oprime el interruptor de petición con la puerta abierta o mal cerrada o el encendido no se ha cambiado a OFF llevando la llave consigo, se escuchará un bip afuera durante aproximadamente 2 segundos para indicar al conductor que todas la puerta o la compuerta trasera no se pueden cerrar.

### ▼ **Advertencia sonora de llave dejada en el compartimiento para equipajes (Con función de entrada sin llave avanzada)**

Si la llave es dejada en el compartimiento para equipajes con todas las puertas cerradas con seguro y la compuerta trasera cerrada, se escuchará un bip fuera del vehículo durante aproximadamente 10 segundos para notificar al conductor que la llave está en el compartimiento para equipajes. En ese caso, saque la llave oprimiendo el abridor eléctrico de la compuerta trasera y abra la compuerta trasera. La llave sacada del compartimiento para equipajes podría no funcionar debido a que su funcionamiento se ha interrumpido temporariamente. Para recuperar las funciones de la llave, realice el procedimiento aplicable (página 3-10).

## Advertencia/indicadores y advertencias sonoras

### ▼ Advertencia sonora de llave dejada en el vehículo (Con función de entrada sin llave avanzada)

Si todas las puertas y el compartimento para equipajes fueron cerradas con llave usando otra llave mientras se deja la llave en la cabina, el bip que suena afuera del vehículo será escuchado durante aproximadamente 10 segundos para notificar al conductor que la llave está en la cabina. En ese caso, saque la llave abriendo la puerta. La llave sacada del vehículo usando este método podría no funcionar debido a que su funcionamiento se ha interrumpido temporalmente. Para recuperar las funciones de la llave, realice el procedimiento aplicable (página 3-10).

### ▼ Advertencia sonora de compuerta trasera eléctrica\*

Si fuera necesario tener alguna cuidado con el funcionamiento del sistema, el conductor será notificado mediante una advertencia sonora.

Precauciones	Qué se debe verificar
El bip sonará 3 veces	No se han cumplido las condiciones necesarias para que la compuerta trasera eléctrica funcione, como un objeto obstruyendo la compuerta trasera.
El bip suena continuamente	Se conduce el vehículo con la compuerta trasera abierta. Pare el vehículo y cierre la compuerta trasera.

### ▼ Bip de advertencia de freno de estacionamiento eléctrico (EPB)

El zumbador de advertencia se activa bajo las siguientes condiciones:

- El vehículo se conduce con el freno de estacionamiento aplicado.
- Se acciona el interruptor del freno de estacionamiento eléctrico (EPB) mientras se conduce el vehículo.

### ▼ Advertencia sonora de AUTOHOLD

Destella la luz de emergencia/se exhibe un mensaje y se activa el sonido de advertencia en forma simultánea durante aproximadamente 5 segundos cuando se usa la función AUTOHOLD o cuando se oprime el interruptor de AUTOHOLD. Debido a que ha ocurrido un problema con la función AUTOHOLD, la función AUTOHOLD no está operativa incluso si se oprime el interruptor de AUTOHOLD.

Si la luz de emergencia destella/se exhibe y se activa el sonido de emergencia en forma simultánea, haga inspeccionar su vehículo en un Concesionario autorizado Mazda.

### ▼ Zumbador de advertencia de dirección hidráulica

Si el sistema de la dirección hidráulica tiene un mal funcionamiento, se enciende o destella el indicador de mal funcionamiento/indicación de mal funcionamiento de la dirección hidráulica y el zumbador funcionará a la misma vez. Consulte la sección Pare el vehículo en un lugar seguro inmediatamente en la página 7-31.

## Advertencia/indicadores y advertencias sonoras

### ▼ Advertencia sonora de presión de inflado de neumático

Sonará una advertencia sonora durante aproximadamente 3 segundos si la presión de los neumáticos disminuye.

Consulte la sección Sistema de monitoreo de presión de neumático en la página 4-268.

### ▼ Advertencia sonora de monitoreo de punto ciego (BSM)\*

#### Conduciendo hacia adelante

La advertencia sonora funciona cuando la palanca de señal de viraje se mueve hacia un lado y la advertencia de monitoreo de punto ciego (BSM) se enciende.

#### **NOTA**

*Existe una función de personalización disponible para cambiar el volumen de sonido de la advertencia sonora de monitoreo de punto ciego (BSM).*

*Consulte la sección Ajustes en el manual de utilización de Mazda Connect.*

#### Cambio de sentido

La advertencia sonora del monitoreo de punto ciego (BSM) se activa si hay una posibilidad de colisión con un vehículo acercándose por detrás y por el lado trasero izquierdo o derecho del vehículo.

### ▼ Advertencia de velocidad excesiva\*

Si la velocidad del vehículo excede la señal de límite de velocidad exhibida en la exhibición de conducción activa, el sonido de advertencia se activará y el área alrededor de la señal de límite de velocidad exhibida en la exhibición de conducción activa destellará 3 veces en ámbar, y si la velocidad del vehículo

continúa excediendo la señal de límite de velocidad exhibida, la indicación para de destellar y permanece encendida.

### ▼ Advertencias del sistema de control de cruceo de radar de Mazda con función Parar y continuar (MRCC con función Parar y continuar)\*

Las advertencias del sistema del control de cruceo de radar de Mazda con función Parar y continuar (MRCC con función Parar y continuar) notifica al conductor de los problemas y precauciones en relación con el sistema en uso cuando sea necesario. Compruebe después de escuchar una advertencia sonora.

Advertencia sonora	Qué se debe verificar
Mientras el sistema del control de cruceo de radar de Mazda con función Parar y continuar (MRCC con función Parar y continuar) está funcionando, se escucha un solo bip cuando se exhibe “Obstrucción en el radar frontal” en la exhibición de multinformación.	Cancele el sistema de control de cruceo de radar de Mazda con función Parar y continuar (MRCC con función Parar y continuar) si el sensor de radar (frontal) está sucio. Limpie el área alrededor del sensor de radar (frontal).
Se escucha un bip intermitente mientras se conduce el vehículo.	La distancia entre su vehículo y el vehículo delante del suyo es muy poca. Verifique la seguridad del área alrededor y reduzca la velocidad del vehículo.

## Advertencia/indicadores y advertencias sonoras

Advertencia sonora	Qué se debe verificar
Mientras el sistema del control de cruceo de radar de Mazda con función Parar y continuar (MRCC con función Parar y continuar) está funcionando, se escucha un solo bip cuando se exhibe “Falla en el sistema del sensor de radar frontal” en la exhibición de multinformación.	Puede indicar un mal funcionamiento en el sistema. Verifique la exhibición central para verificar el problema y luego haga inspeccionar su vehículo en un concesionario autorizado Mazda.

### ▼ Advertencia sonora de abandono de carril\*

Mientras el sistema está funcionando, si el sistema determina que el vehículo puede abandonar el carril, sonará continuamente una advertencia sonora.

#### NOTA

- Se puede cambiar el volumen del sonido de advertencia del sistema de asistencia de mantenimiento en carril (LAS) y el sistema de advertencia de abandono de carril (LDWS).

Consulte la sección *Ajustes en el manual de utilización de Mazda Connect*.

- Se puede cambiar el tipo de sonido de advertencia del sistema de asistencia de mantenimiento en carril (LAS) y el sistema de advertencia de abandono de carril (LDWS).

Consulte la sección *Ajustes en el manual de utilización de Mazda Connect*.

### ▼ Advertencia de choque\*

Si existe la posibilidad de un choque con un vehículo delante de Ud., se activará el sonido de advertencia a la misma vez que las indicaciones de advertencia se exhiben en el grupo de instrumentos o en la exhibición de conducción activa.

## Cuando no se puede abrir la compuerta trasera

### Cuando no se puede abrir la compuerta trasera

Si la batería está descargada, la compuerta trasera no se podrá abrir ni desbloquear. En ese caso, la compuerta trasera se podrá desbloquear solucionando el tema de la batería descargada.

Consulte la sección Arranque con cables puente en la página 7-20.

Si la compuerta trasera no se puede desbloquear incluso si el tema de la batería descargada ha sido solucionado, el sistema eléctrico puede tener un malfuncionamiento.

En ese caso, la compuerta trasera se podrá abrir usando el siguiente procedimiento como medida de emergencia.

1. Envuelva el extremo de un destornillador de cabeza plana en un paño y quite la tapa en la superficie interior de la compuerta trasera con el destornillador.

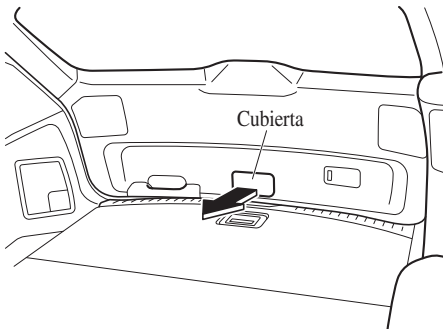

2. **(Sin compuerta trasera eléctrica)**

Gire la palanca hacia la derecha para abrir el seguro de la compuerta trasera.

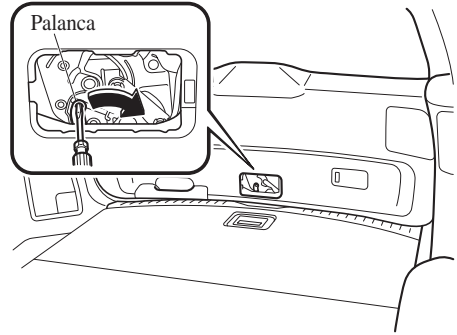

**(Con compuerta trasera eléctrica)**

Empuje la compuerta trasera mientras presiona la palanca hacia abajo.

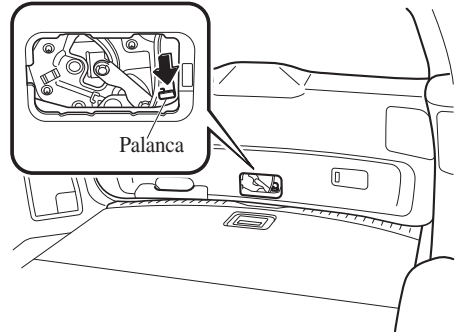

Después de realizar esta medida de emergencia, haga inspeccionar el vehículo en un concesionario autorizado Mazda tan pronto como sea posible.

## Exhibición de conducción activa no funciona

---

### Si la exhibición de conducción activa no funciona

Si la exhibición de conducción activa no funciona, desconecte el encendido y luego vuelva a arrancar el motor. Si la exhibición de conducción activa no funciona incluso habiendo vuelto a arrancar el motor, haga inspeccionar el vehículo en un concesionario autorizado Mazda.

# NOTAS



# 8

## Información para el propietario e informando de defectos que afectan la seguridad

Información importante para el consumidor incluyendo garantías y equipos adicionales.

<b>Asistencia al propietario.....</b>	<b>8-4</b>	<b>Teléfonos celulares.....</b>	<b>8-23</b>
Asistencia al propietario (EE. UU.).....	8-4	Advertencia de teléfonos celulares.....	8-23
Asistencia al propietario (Canadá).....	8-9	<b>Grabador de datos de evento.....</b>	<b>8-24</b>
Asistencia al propietario (Puerto Rico).....	8-13	Grabador de datos de evento (EE. UU. y Canadá).....	8-24
Asistencia al propietario (México).....	8-14	<b>Grabación de datos del vehículo.....</b>	<b>8-25</b>
<b>Importadores/Distribuidores de Mazda.....</b>	<b>8-16</b>	Grabación de datos del vehículo.....	8-25
Importador/Distribuidor.....	8-16	<b>Sistema de clasificación uniforme de la calidad de los neumáticos (UTQGS).....</b>	<b>8-26</b>
<b>Informando de defectos que afectan la seguridad.....</b>	<b>8-17</b>	Sistema de clasificación uniforme de la calidad de los neumáticos (UTQGS).....	8-26
Informando de defectos que afectan la seguridad (EE. UU.).....	8-17	<b>Información de neumáticos (EE. UU.).....</b>	<b>8-28</b>
Informando de defectos que afectan la seguridad (Canadá).....	8-18	Etiqueta de neumáticos.....	8-28
<b>Garantías.....</b>	<b>8-19</b>	Ubicación de la etiqueta de neumáticos (Placa indicadora).....	8-34
Garantías para su Mazda.....	8-19	Mantenimiento de los neumáticos.....	8-37
Fuera de los Estados Unidos/ Canadá.....	8-20	Cargando el vehículo.....	8-40
Registro de su vehículo en el extranjero (Excepto Estados Unidos y Canadá).....	8-21	Pasos para determinar el límite de carga correcto.....	8-47
Accesorios y partes adicionales no originales.....	8-22		

---

<b>Declaración de conformidad.....</b>	<b>8-48</b>
Declaración de conformidad.....	8-48

# NOTAS

## Asistencia al propietario

---

### Asistencia al propietario (EE. UU.)

Su satisfacción completa y permanente es la mayor preocupación de Mazda. Estamos para servirle. Todos los concesionarios autorizados Mazda tienen la capacidad y herramientas necesarias para mantener su vehículo Mazda en perfectas condiciones.

Si se tuviera alguna queja o duda sobre el Mazda o el servicio del personal del concesionario Mazda, recomendamos seguir los siguientes pasos:

#### **NOTA**

*Si fuera necesario modificar el cableado o los componentes del sistema de seguridad suplementario para poder acomodar una persona con algún tipo de condición especial de salud de acuerdo con lo certificado por un médico, consulte a un concesionario autorizado Mazda. Para más información, visite la página en Internet de la NHTSA [www.safercar.gov](http://www.safercar.gov) (VEHICLE SHOPPERS > Air Bags > Air Bag FAQs > Air Bag Deactivation).*

#### **▼ PASO 1: Consulte a su concesionario Mazda**

Consulte sobre el tema con un concesionario autorizado Mazda. Esta es la manera más rápida y eficiente de resolver los problemas.

- Si ya hubiere consultado con el GERENTE de RELACIONES CON EL CLIENTE, el de VENTAS o el de MANTENIMIENTO, consulte al GERENTE GENERAL o al PROPIETARIO de la distribuidora.
- Si fuera necesario modificar el cableado o los componentes del sistema de seguridad suplementario para poder acomodar una persona con algún tipo de condición especial de salud de acuerdo con lo certificado por un médico, vaya al PASO 2.

### ▼ PASO 2: Consulte a Operaciones de Mazda en Norteamérica

Si por alguna razón necesitara más ayuda después de consultar con la administración del concesionario y fuera necesario modificar los componentes o el sistema de cableado del sistema de seguridad suplementario para poder acomodar una persona con cierta condición médica de acuerdo con un médico certificado, puede consultar a Operaciones de Mazda en Norteamérica de una de las siguientes maneras.

Inicie sesión en: [www.mazdausa.com](http://www.mazdausa.com)

Allí encontrará respuesta a muchas de sus preguntas, incluyendo como localizar o contactar a un distribuidor local Mazda en los EE. UU.

Correo electrónico: haga clic en “Contáctanos” en la parte inferior de la página [www.mazdausa.com](http://www.mazdausa.com) bajo “Ayuda”

Por teléfono a: 1 (800) 222-5500

Por carta a:

ATTN: Centro de experiencia para clientes  
Mazda North American Operations  
200 Spectrum Center Drive Suite 100  
Irvine, California 92618  
P.O. Box 19734  
Irvine, CA 92623-9734

El representante necesitará la siguiente información:

1. Nombre, dirección y número telefónico
2. Año y modelo del vehículo
3. Número de identificación del vehículo (17 dígitos, obtenible del registro, título o de la placa en la esquina del lado superior del tablero de controles)
4. Fecha de compra y millas recorridas
5. Nombre del distribuidor y ubicación
6. La pregunta concreta

Si Ud. vive fuera de los EE. UU., consulte al distribuidor Mazda más cercano.

## Asistencia al propietario

---

### ▼ PASO 3: Consulte al Better Business Bureau (BBB)

Mazda North American Operations entiende que en algunos temas podría no ser posible llegar a un acuerdo mutuo. Como un paso final para asegurar que sus preocupaciones son consideradas justamente, Mazda North American Operations ha acordado participar en un programa de resolución de controversias administrado por el sistema de la Better Business Bureau (BBB) sin costo para el consumidor.

BBB AUTO LINE funciona con los consumidores y el fabricante en un intento por lograr una resolución aceptable por ambas partes en cualquier caso relacionado con las garantías. Si la BBB no pudiera facilitar un resolución proveerán un audición informal ante un árbitro.

Usted debe recurrir a BBB AUTO LINE antes de ejercer sus derechos o buscar soluciones conforme a la Ley federal de Magnuson-Moss, 15 U.S.C. § 2301 y siguientes. En la medida que permita la "Ley Limón" estatal aplicable, también debe recurrir a BBB AUTO LINE antes de ejercer sus derechos o buscar soluciones conforme a la "Ley Limón". Si decide buscar soluciones que no están contempladas por la ley de garantías Magnuson-Moss o la "Lemon Law" aplicable a su estado, no será necesario que primero recurra a BBB AUTO LINE.

Todo el proceso demora normalmente 40 días o menos. La decisión del árbitro no es vinculante para Ud. o Mazda a menos que acepte la decisión. Para más información acerca de BBB AUTO LINE, incluyendo los estándares de elegibilidad, llame al 1-800-955-5100 o visite el sitio en Internet del BBB en [www.bbb.org/autoline](http://www.bbb.org/autoline).

Estar sinceramente comprometidos con la satisfacción del cliente es más que una frase para Mazda. ¡Queremos satisfacer a cada cliente directamente, pero si existen dudas acerca de nuestras decisiones, Mazda piensa que mediante un método rápido, justo y gratis como el BBB AUTO LINE puede asegurar a sus clientes que Mazda cumple con su compromiso de hacer lo correcto!

### ▼ Clientes de California

1. Mazda North American Operations participa en un programa de mediación/arbitraje administrado por BBB AUTO LINE, una división de BBB National Programs, Inc. [1676 International Drive, Suite 550, McLean, Virginia 22102] a través de Better Business Bureaus de su localidad. BBB AUTO LINE y Mazda han sido certificados por el Programa de Certificación de Arbitrajes del Departamento de Asuntos del Consumidor de California.
2. Si tiene un problema que está contemplado bajo una garantía escrita de Mazda, le pedimos que nos lo haga saber. Si no pudiéramos resolver el problema, puede presentar una reclamación con BBB AUTO LINE. Las reclamaciones deben ser presentadas con BBB AUTO LINE antes de los seis (6) meses después del vencimiento de la garantía.

## Asistencia al propietario

---

3. Para presentar una reclamación con BBB AUTO LINE, llame al 1-800-955-5100. No se le cobrará por la llamada telefónica.
4. Para presentar una reclamación con BBB AUTO LINE, deberá proveernos su nombre y dirección, marca y número de identificación del vehículo (VIN) de su vehículo, y una descripción del problema o reclamo. También se le solicitará que brinde: la fecha aproximada de adquisición del vehículo, el millaje actual de su vehículo, la fecha aproximada y millaje en el momento que el(los) problema(s) fueron por primera vez presentados a Mazda o uno de sus concesionarios, y una descripción de la ayuda solicitada.
5. El personal de BBB AUTO LINE va a intentar resolver su disputa por medio de una mediación. Si la mediación no es exitosa, o si no desea participar en la mediación, las reclamaciones dentro de la jurisdicción del programa serán presentadas a un árbitro en una audición informal. La decisión del árbitro normalmente es emitida dentro de los 40 días desde el momento en que se presentó el reclamo; puede haber una demora de 7 días si Ud. primero no consultó a Mazda acerca de su problema, o una demora de hasta 30 días si el árbitro solicita una inspección/informe de un técnico experto imparcial o una investigación adicional y un informe de BBB AUTO LINE.
6. Se le exige usar BBB AUTO LINE antes de hacer valer ante la corte cualquier derecho o solución otorgada por la Sección 1793.22 del Código Civil de California. También está obligado a recurrir a BBB AUTO LINE antes de ejercer sus derechos o buscar soluciones conforme al Título I de la Ley de Garantías de Magnuson-Moss, 15 U.S.C. § 2301 y siguientes. Si opta por buscar una reparación buscando ejercer sus derechos y soluciones no creados por el Código Civil de California, Sección 1793.22 o el Título I de la Ley de Garantías de Magnuson-Moss, esta ley no obliga a recurrir a BBB AUTO LINE.
7. La Sección 1793.2 (d) del Código Civil de California exige que, si Mazda o su representante no puede reparar un vehículo nuevo para estar de acuerdo con la garantía expresa aplicable del vehículo después de un número razonable de intentos, Mazda podría verse obligada a reemplazar o comprar el vehículo. La Sección 1793.22 (b) del Código Civil de California crea la presunción de que Mazda ha tenido un número razonable de intentos de reparar el vehículo de acuerdo con la garantía expresa aplicable del vehículo si, antes de los 18 meses de la entrega al comprar o 18.000 millas en el odómetro del vehículo, lo que ocurra primero, una o más de las siguientes cosas ocurren:

## Asistencia al propietario

---

- Si la misma no conformidad [falta de conformidad con la garantía escrita que impide considerablemente el uso, el valor o la seguridad del vehículo] resulta en una condición que probablemente cause la muerte o una lesión física grave si se conduce el vehículo **Y** que la no conformidad haya estado sujeta a reparaciones dos o más veces por Mazda o sus agentes **Y** que el comprador o arrendatario haya notificado directamente a Mazda de la necesidad de la reparación de la no conformidad; **O**
- La misma no conformidad ha sido reparada 4 o más veces por Mazda y sus agentes **Y** el comprador ha notificado a Mazda sobre la necesidad de reparación de la no conformidad; **O**
- El vehículo está fuera de servicio debido a reparaciones de las no conformidades por Mazda o sus agentes por un total acumulado de más de 30 días civiles después de la entrega del vehículo al comprador.

### **LA NOTIFICACIÓN A Mazda DE ACUERDO A LO REQUERIDO ANTERIORMENTE DEBE SER ENVIADA A LA SIGUIENTE DIRECCIÓN:**

Mazda North American Operations  
200 Spectrum Center Drive Suite 100  
Irvine, California 92618  
ATTN: Mediación con el cliente

8. Las siguientes soluciones están disponibles a través de BBB AUTO LINE: reparación, reembolso del dinero pagado para reparar un vehículo u otros gastos incurridos como resultado de una no conformidad de su vehículo, recompra o reemplazo de su vehículo, y compensación por daños y soluciones disponibles de acuerdo con la garantía escrita de Mazda o leyes aplicables.
9. Las siguientes soluciones **no** están disponibles a través de BBB AUTO LINE: indemnizaciones o daños múltiples, honorarios de abogados, o daños consecuentes diferentes de los tenidos en cuenta por la Sección 1794 (a) y (b) del Código Civil de California.
10. Ud. puede rechazar la decisión emitida por un árbitro de BBB AUTO LINE. Si rechaza esa decisión, estará libre de buscar las acciones legales adicionales. La decisión del árbitro y sus hallazgos serán admitidos en acciones de la corte.
11. Si acepta la decisión del árbitro, Mazda será obligado por la decisión, y cumplirá la decisión dentro de un término de tiempo razonable que no exceda los 30 días después de recibir la nota de su aceptación de la decisión.
12. Por más detalles acerca del programa, llame a BBB AUTO LINE al 1-800-955-5100.



## Asistencia al propietario (Canadá)

### ▼ Proceso de revisión de satisfacción

En Mazda nuestra principal preocupación es su completa y permanente satisfacción. Todos los concesionarios autorizados Mazda tienen los conocimientos y herramientas para mantener su Mazda en óptimas condiciones. En nuestra experiencia, cualquier pregunta, problema o reclamo respecto a su Mazda o cualquier otra operación de servicio son resueltas más efectivamente por su concesionario. Si la causa de su insatisfacción no puede ser adecuadamente atendida mediante los procedimientos normales del concesionario, le recomendamos que realice los siguientes pasos:

### ▼ PASO 1: Consulte al Concesionario Mazda

Converse sobre su tema con un miembro de la administración. Si el Gerente de servicio ya ha atendido su caso, consulte con el propietario o el Gerente general del concesionario.

### ▼ PASO 2: Consulte la Oficina regional de Mazda

Si siente que todavía necesita ayuda, pídale al Gerente de servicio del concesionario que arregle una reunión con el Representante de servicio de Mazda de su zona. Si tiene mayor urgencia, consulte a la oficina regional de Mazda Canada Inc. más cercana y concrete Ud. mismo la reunión. Se indican las direcciones y números de teléfono de las oficinas regionales (página 8-12).

### ▼ PASO 3: Consulte el Departamento de relaciones con el cliente de Mazda

Si todavía no estuviera lo suficientemente satisfecho, consulte al Departamento de relaciones con el cliente, Mazda Canada Inc., 55 Vogell Road, Richmond Hill, Ontario, L4B 3K5 Canadá Teléfono: 1 (800) 263-4680

Provéale al Departamento con la siguiente información:

1. Su nombre, dirección y número de teléfono
2. Año y modelo del vehículo
3. Número de identificación del vehículo (VIN). Consulte el Número de identificación del vehículos en la página 9-2 por la ubicación del VIN.
4. Fecha de compra
5. Lectura actual del odómetro
6. Nombre del distribuidor y ubicación
7. La naturaleza de su problema y/o causa de su insatisfacción

## Asistencia al propietario

---

El departamento en cooperación con el Representante de servicio de Mazda local, considerará su caso para determinar si se ha realizado todo lo posible para satisfacerle.

Tenga en cuenta que para resolver sus problemas de servicio en la mayoría de los casos será necesario usar las instalaciones de servicio de su concesionario Mazda, su personal y sus equipos. Le recomendamos que siga la secuencia de los tres pasos indicados anteriormente para lograr la máxima efectividad posible.

### ▼ Programa de mediación/arbitraje

Algunas veces las preocupaciones de un cliente no pueden ser resueltas a través del Programa de satisfacción del cliente de Mazda. Si después de agotar todos los procedimientos descritos en este manual su preocupación no es resuelta, todavía tiene otra opción.

Mazda Canada Inc. participa del programa de arbitraje administrado por el Plan de arbitraje de vehículos de motor de Canadá (CAMVAP). CAMVAP le aconsejará acerca de como será evaluada y resuelta su preocupación mediante el arbitraje de una tercera parte independiente.

El objetivo de Mazda Canada Inc. y sus concesionarios es su más completa satisfacción. La participación de Mazda en el CAMVAP es una contribución muy valiosa para lograr ese objetivo. El uso del CAMVAP no tiene cargos. Los resultados del CAMVAP son rápidos, justos y finales ya que la resolución los une a Ud. y a Mazda Canada Inc.

## Asistencia al propietario

### ▼ Plan de arbitraje de vehículos a motor de Canadá (CAMVAP)

Si surgiera una preocupación específica, donde no se pudiera alcanzar una solución entre el propietario, Mazda, y/o uno de sus concesionarios (en que todas las partes no puedan llegar a un acuerdo), el propietario podría querer usar los servicios ofrecidos por el Plan de arbitraje de vehículos a motor de Canadá (CAMVAP).

El CAMVAP usa los servicios de los Administradores provinciales para ayudar a los consumidores en la planificación y preparación de sus audiencias de arbitraje. Sin embargo, antes de poder acceder al CAMVAP deberá cumplir con el proceso de resolución de disputas de Mazda tal como se describe anteriormente.

El CAMVAP está completamente vigente en todas las provincias y territorios. Los consumidores que deseen obtener información acerca del Programa podrán contactarse con el Administrador provincial a través del teléfono 1 (800) 207-0685, o contactar a la oficina del Plan de arbitraje de vehículos a motor de Canadá en:

Plan de arbitraje de vehículos a motor de Canadá  
 235 Yorkland Boulevard, suite 300  
 North York, Ontario  
 M2J 4Y8  
<http://camvap.ca>

Los administradores provinciales se pueden ubicar localmente:

Provincia/Territorio	Número del CAMVAP
British Columbia y Yukon Territories	1 (800) 207-0685
Alberta y Northwest Territories	1 (800) 207-0685
Saskatchewan	1 (800) 207-0685
Manitoba	1 (800) 207-0685
Ontario	1 (800) 207-0685
Atlantic Canada	1 (800) 207-0685
Quebec	1 (800) 207-0685

## Asistencia al propietario

---

### ▼ Oficinas regionales

OFICINAS REGIONALES	ÁREAS DE COBERTURA
MAZDA CANADA INC. WESTERN REGION 5011 275 STREET LANGLEY, BRITISH COLUMBIA V4W 0A8 (778) 369-2100 1 (800) 663-0908	ALBERTA, BRITISH COLUMBIA, MANITOBA, SASKATCHEWAN, YUKON
MAZDA CANADA INC. CENTRAL REGION 55 VOGELL ROAD, RICHMOND HILL, ONTARIO, L4B 3K5 1 (800) 263-4680	ONTARIO, NEW BRUNSWICK, NOVA SCOTIA, PRINCE EDWARD ISLAND, NEWFOUNDLAND
MAZDA CANADA INC. QUEBEC REGION 6111 ROUTE TRANSCANADIENNE POINTE CLAIRE, QUEBEC H9R 5A5 (514) 694-6390	QUEBEC

### Asistencia al propietario (Puerto Rico)

Su satisfacción completa y permanente es la mayor preocupación de Mazda. Es por ello que todos los concesionarios autorizados Mazda tienen la capacidad y herramientas necesarias para mantener el vehículo Mazda en perfectas condiciones de funcionamiento.

Si se tuviera alguna queja o duda sobre el Mazda o el servicio del personal del concesionario Mazda, recomendamos seguir los siguientes pasos:

#### ▼ PASO 1

Consulte sobre el tema con un concesionario autorizado Mazda. Esta es la manera más rápida y eficiente de resolver los problemas. Si ya hubiere consultado con el GERENTE de RELACIONES CON EL CLIENTE, el de VENTAS o el de MANTENIMIENTO, consulte al GERENTE GENERAL o al PROPIETARIO de la distribuidora.

#### ▼ PASO 2

Si todavía necesitara ayuda luego de realizar el PASO 1, consulte con el representante Mazda de su área.

Consulte la sección Importador/Distribuidor en la página 8-16.

El representante necesitará la siguiente información:

1. Nombre, dirección y número telefónico
2. Año y modelo del vehículo
3. Número de identificación del vehículo (17 dígitos, obtenible del registro, título o de la placa en el tablero de controles)
4. Fecha de compra y millas recorridas
5. Nombre del distribuidor y ubicación
6. La pregunta concreta

## Asistencia al propietario

---

### Asistencia al propietario (México)

Su satisfacción completa y permanente es la mayor preocupación de Mazda. Estamos para servirle. Todos los concesionarios autorizados Mazda tienen la capacidad y herramientas necesarias para mantener su vehículo Mazda en perfectas condiciones.

Si se tuviera alguna queja o duda sobre el Mazda o el servicio del personal del concesionario Mazda, recomendamos seguir los siguientes pasos:

#### ▼ Consulte a su concesionario Mazda

Consulte sobre el tema con un concesionario autorizado Mazda. Esta es la manera más rápida y eficiente de resolver los problemas.

- Si ya hubiere consultado con el GERENTE de RELACIONES CON EL CLIENTE, el de VENTAS o el de MANTENIMIENTO, consulte al GERENTE GENERAL o al PROPIETARIO de la distribuidora.
- Si fuera necesario modificar los componentes o el sistema de cableado del sistema de seguridad suplementario para poder acomodar una persona con cierta condición médica de acuerdo con un médico certificado, consulte a su concesionario para evitar la pérdida potencial de la garantía de su vehículo en caso de que terceros contratados por el cliente realicen las modificaciones en el sistema.

Inicie sesión en: [www.mazdamexico.com.mx](http://www.mazdamexico.com.mx)

Allí encontrará respuesta a muchas de sus preguntas, incluyendo como localizar o contactar a un distribuidor local Mazda en México.

Haga clic en “Contáctanos” en la parte superior de la página [www.mazdamexico.com.mx](http://www.mazdamexico.com.mx)

Por teléfono a: 01 800 01 MAZDA (62932)

Por carta a:

Atención: Asistencia al propietario

Mazda Motor de México

Mario Pani 400 PB, Col. Santa Fe Cuajimalpa, Delegación Cuajimalpa de Morelos, Ciudad de México, CP 05348

Tel: Asistencia al propietario

01 800 01 MAZDA(62932).

El representante necesitará la siguiente información:

1. Nombre, dirección y número telefónico

## **Asistencia al propietario**

---

2. Año y modelo del vehículo
3. Número de identificación del vehículo (17 dígitos, obtenible del registro, título o de la placa en la esquina del lado superior del tablero de controles)
4. Fecha de compra y millas recorridas
5. Nombre del distribuidor y ubicación
6. La pregunta concreta

## Importadores/Distribuidores de Mazda

---

### Importador/Distribuidor

#### ▼ EE. UU.

##### **Mazda North American Operations**

200 Spectrum Center Drive Suite 100

Irvine, California 92618

P.O. Box 19734

Irvine, CA 92623-9734 EE. UU.

TEL: 1 (800) 222-5500 (dentro de EE. UU.)

(949) 727-1990 (fuera de EE. UU.)

#### ▼ CANADÁ

##### **Mazda Canada Inc.**

55 Vogell Road, Richmond Hill,

Ontario, L4B 3K5 Canadá

TEL: 1 (800) 263-4680 (dentro de Canadá)

(905) 787-7000 (fuera de Canadá)

#### ▼ PUERTO RICO/EE. UU. Virgin Island

##### **International Automotive Distributor Group, LLC. (Mazda de Puerto Rico)**

P.O. Box 191850, San Juan, Puerto Rico 00919-1850

TEL: (787) 641-1777

#### ▼ MÉXICO

##### **Mazda Motor de México**

Mario Pani 400 PB, Col. Santa Fe

Cuajimalpa, Delegación Cuajimalpa de Morelos, Ciudad de México, CP 05348

TEL: Centro de atención al clientes:

01 (800) 016 2932 en México

#### ▼ GUAM

##### **Triple J Motors**

157 South Marine Drive, Tamuning,

GUAM 96911 EE. UU.

P.O. Box 6066 Tamuning, Guam 96931

TEL: (671) 649-6555

#### ▼ SAIPAN

##### **Pacific International Marianas, Inc.**

**(que opera bajo el nombre de Midway Motors)**

P.O. Box 887 Saipan, MP 96950

TEL: (670) 234-7524

##### **Triple J Saipan, Inc.**

**(que opera bajo el nombre de Triple J Motors)**

P.O. Box 500487 Saipan, MP 96950-0487

TEL: (670) 234-7133/3051

#### ▼ SAMOA AMERICANA

##### **Polynesia Motors, Inc.**

P.O. Box 1120, Pago Pago, Samoa

Americana 96799

TEL: (684) 699-9347



## Informando de defectos que afectan la seguridad

---

### Informando de defectos que afectan la seguridad (EE. UU.)

Si piensa que su vehículo tiene un defecto que puede producir un accidente, heridas o muerte, debe informar inmediatamente a la Agencia Nacional de Seguridad para el Tráfico de las Carreteras (NHTSA) además de informar a Mazda Motor Corporation (su importador/distribuidor Mazda).

Si la NHTSA recibe otros reclamos similares, comenzará una investigación, y si comprueba que similares defectos existen en un grupo de vehículos, puede ordenar un llamado a reparación. Pero, la NHTSA no puede ocuparse de problemas individuales entre usted, su concesionario, o Mazda Motor Corporation (su importador/distribuidor Mazda).

Para contactarse con NHTSA, puede llamar sin cargo a la línea de comunicación directa para seguridad vehicular al 1-888-327-4236 (TTY: 1-800-424-9153), visitar la página en Internet <http://www.safercar.gov>, o escribir a: Administrador, NHTSA, 1200 New Jersey Avenue, SE., Washington, DC, 20590. También puede obtener otra información acerca de la seguridad de los vehículos a motor a través de <http://www.safercar.gov>.

#### **NOTA**

*Si vive en EE. UU., la correspondencia para Mazda Motor Corporation se debe dirigir a:*

*Mazda North American Operations  
200 Spectrum Center Drive Suite 100  
Irvine, California 92618*

*o*

*P.O. Box 19734  
Irvine, CA 92623-9734*

*Centro de experiencia para clientes o llame sin cargo al 1 (800) 222-5500*

*Si vive fuera de los EE. UU., por favor consulte al distribuidor Mazda más cercano entre los indicados (página 8-16) en este manual.*

## **Informando de defectos que afectan la seguridad**

---

### **Informando de defectos que afectan la seguridad (Canadá)**

Los clientes canadienses que deseen informar sobre algún defecto relacionado con la seguridad y que conciernan a Transportes de Canadá, Investigaciones de defectos y Retiradas del mercado, pueden llamar a la línea telefónica gratuita 1-800-333-0510, o consultar el sitio web de Seguridad Vial en:  
<https://www.tc.gc.ca/en/services/road.html>

## Garantías para su Mazda

- Garantía limitada para vehículo nuevo
- Garantía limitada del sistema de transmisión
- Garantía limitada del sistema de seguridad
- Garantía limitada contra perforación por corrosión
- Garantía de control de emisiones federal/Garantía de control de emisiones de California
  - Garantía contra defectos del control de emisión
  - Garantía de funcionamiento de la emisión
- Garantía de control de emisiones
- Garantía limitada de repuestos y accesorios
- Garantía de los neumáticos

### **NOTA**

*La información de la garantía varía dependiendo del país. Consulte el Librillo de garantía para información detallada de la garantía.*

## Garantías

---

### Fuera de los Estados Unidos/Canadá

Las leyes y reglamentos en los Estados Unidos/Canadá requieren que los vehículos cumplan con ciertas normas específicas de seguridad y de emisión de gases. Por lo tanto, los vehículos fabricados para Estados Unidos/Canadá son diferentes a los de los demás países.

Debido a estas diferencias puede resultar difícil o incluso imposible realizar el servicio satisfactorio de su vehículo en otros países. Le recomendamos expresamente que NO lleve su Mazda fuera de los Estados Unidos/Canadá.

#### Estados Unidos de América

Sin embargo, en el caso que se esté mudando a Canadá, los vehículos Mazda construidos para ser usados en EE.UU. pueden ser exportados a Canadá con modificaciones vehiculares específicas para cumplir con los estándares de seguridad de vehículos a motor canadienses (CMVSS).

#### Canadá

Sin embargo, en el caso que se esté mudando a Estados Unidos, los vehículos Mazda construidos para ser usados en Canadá pueden ser exportados a Estados Unidos con modificaciones vehiculares específicas para cumplir con los Estándares de seguridad para vehículos a motor federales de los Estados Unidos (FMVSS).

#### **NOTA**

*Lo de arriba es aplicable para una situación de importación/exportación permanente y no relacionada a viajeros de vacaciones.*

Puede tener los siguientes problemas si Ud. lleva su vehículo fuera de los Estados Unidos/Canadá:

- Puede no existir el combustible recomendado para su vehículo. El combustible con plomo o combustible de índice de octano bajo afectan el rendimiento y dañan el sistema de control de emisiones y el motor.
- Pueden no haber instalaciones, herramientas, equipos de prueba y piezas de repuesto adecuadas para su vehículo.

Consulte su Librillo de garantía del fabricante para más información.

## **Registro de su vehículo en el extranjero (Excepto Estados Unidos y Canadá)**

Registrar su vehículo en un país extranjero puede resultar problemático dependiendo de si cumple con las normas específicas de seguridad y emisión de gases del país en donde se va a conducir el vehículo. Consecuentemente, su vehículo podría necesitar algunas modificaciones a su costo personal de manera de cumplir con la normativa.

Además, debe estar al tanto de los siguientes temas:

El mantenimiento satisfactorio del vehículo podría resultar difícil o imposible en otro país.

Puede no existir el combustible recomendado para su vehículo.

Puede no haber instalaciones, herramientas, equipos de prueba y piezas de repuesto adecuadas para su vehículo.

Puede no haber un concesionario autorizado Mazda en el país al que planea llevar su vehículo.

La garantía de Mazda es sólo válida en algunos países.

## Garantías

---

### Accesorios y partes adicionales no originales

Los accesorios y partes no originales para los vehículos Mazda se pueden encontrar en las tiendas de automóviles.

Estas pueden servir para su vehículo, pero no cuentan con la aprobación de Mazda para ser usados en los vehículos Mazda. Cuando instale accesorios o partes no originales, tenga en cuenta que pueden afectar el rendimiento del vehículo o los sistemas de seguridad, y la garantía de Mazda no cubre estos eventos. Antes de instalar cualquier accesorio o parte no original, consulte a un concesionario autorizado Mazda.

#### ADVERTENCIA

***Siempre consulte a un concesionario autorizado Mazda antes de instalar accesorios o partes no originales:***

*Los accesorios y partes de diseño inadecuado pueden afectar seriamente el rendimiento del vehículo o sus sistemas de seguridad. Esto puede provocar un accidente o aumentar las posibilidades de sufrir heridas en caso de accidente.*

***Se debe tener mucho cuidado, al elegir e instalar equipos eléctricos y electrónicos adicionales, como teléfonos portátiles, transmisores-receptores de radio, sistemas de audio y alarmas antirobo:***

*La elección incorrecta, la instalación inadecuada o la elección de un instalador no calificado es peligroso. Los sistemas esenciales se podrían dañar, dejando inoperante el motor, activar el sistema de bolsas de aire (SRS), inactivar el funcionamiento de ABS/TCS/DSC e incluso producir un incendio.*

Mazda no se responsabilizará por ningún gasto o problemas, incluyendo heridas o accidentes graves, que fueran resultado de la instalación de accesorios o partes adicionales no originales.

### Advertencia de teléfonos celulares

#### ADVERTENCIA

***Cumpla con las reglamentaciones legales respecto al uso de equipos de comunicación en vehículos en su vehículo:***

*El uso de cualquier dispositivo eléctrico como teléfonos celulares, computadoras, radios portátiles, dispositivos de navegación vehicular y otros dispositivos mientras el vehículo está en movimiento es peligroso. Marcar un número en un teléfono celular mientras conduce ocupa las manos del conductor. El uso de estos dispositivos hará que el conductor se distraiga y puede conducir a accidentes serios. Si uno de los pasajeros no puede usar el dispositivo, salga del camino y estacione en un lugar seguro antes de usarlo. Si debiera usar un teléfono celular a pesar de esta advertencia, use un sistema de manos libres para por lo menos no tener las manos ocupadas cuando conduce el vehículo. Nunca use un teléfono celular u otro dispositivo eléctrico mientras el vehículo está en movimiento y, en cambio, concéntrese en la conducción.*

## Grabador de datos de evento

---

### Grabador de datos de evento (EE. UU. y Canadá)

Este vehículo está equipado con un grabador de datos de evento (EDR). El propósito principal de un EDR es grabar datos, en ciertos choques o situaciones cercanas a un choque, como el inflado de una bolsa de aire o al golpear un obstáculo en el camino, que ayudarán a comprender como funcionaron los sistemas del vehículo. El EDR fue diseñado para grabar datos relacionados con la dinámica del vehículo y los sistemas de seguridad durante un período corto de tiempo, normalmente 30 segundos o menos. El EDR en este vehículo fue diseñado para grabar datos sobre:

- Cómo funcionaron diversos sistemas de su vehículo;
- Si los cinturones de seguridad del conductor y los pasajeros estaban abrochados o no;
- Que tanto estaba (si lo estaba) el conductor pisando el acelerador y/o el pedal de freno; y,
- Qué tan rápido estaba viajando.

Estos datos ayudan a una mejor comprensión de las circunstancias en que se producen los choques y se sufren heridas.

#### NOTA:

Los datos del EDR se graban en su vehículo sólo si ocurren choques no despreciables o situaciones cercanas a un choque, en condiciones normales de conducción el EDR no graba ningún dato y tampoco graba datos personales (por ej. nombre, género, edad o lugar del choque). Sin embargo, otras personas, como agentes del orden público, pueden combinar los datos del EDR con el tipo de datos de identificación personal que rutinariamente se obtienen durante la investigación de un choque.

Para leer los datos grabados en un EDR, se necesita un equipo especial, y también es necesario tener acceso al vehículo o al EDR. Además del fabricante del vehículo, otras personas, como agentes del orden público, que tengan el equipo especial, pueden leer la información si tienen acceso al vehículo o al EDR.

Mazda no revelará ninguno de los datos grabados en un EDR a terceras personas a menos que:

- Se tenga un consentimiento escrito del dueño del vehículo o el arrendatario
- Sean solicitados por la policía u otros agentes del orden público
- Sean de utilidad para Mazda frente a una demanda, reclamación o arbitraje
- Sea ordenado por un juez o una corte

Sin embargo, si fuera necesario Mazda:

- Usará los datos para investigaciones sobre el rendimiento del vehículo Mazda, incluyendo la seguridad.
- Revelará los datos o datos resumidos a terceras personas para propósitos de investigación sin revelar información de identificación del vehículo o el propietario.



## Grabación de datos del vehículo

---

### Grabación de datos del vehículo

Este vehículo está equipado con una computadora que registra los siguientes datos principales del vehículo, controles, operación y otras condiciones de conducción.

#### Datos registrados

- Condiciones del vehículo como velocidad del motor y velocidad del vehículo
- Condiciones de conducción como pedales de frenos y acelerador, e información relacionada a las circunstancias ambientales mientras se conduce el vehículo
- Información de diagnóstico de malfuncionamiento para cada computadora de abordo
- Información relacionada a los controles de otras computadoras de abordo

#### **NOTA**

*Los datos registrados varían dependiendo de la versión del vehículo y equipamiento opcional. No se registran voces ni imágenes.*

#### Manipulación de los datos

Mazda y sus subcontratistas pueden obtener y usar los datos registrados para diagnóstico de malfuncionamiento del vehículo, investigación y desarrollo, y mejoras de calidad.

Mazda no revelará ni proveerá ninguno de los datos obtenidos a terceros a menos que:

- Obtenga una aprobación del propietario del vehículo (acuerdo entre el arrendador y arrendatario para el caso de un vehículo arrendado)
- Sean solicitados por la policía u otros agentes del orden público
- Sea para estudios estadísticos por institutos de investigación y lo hará después de procesar los datos de manera que la identificación del propietario del vehículo sea imposible

## Sistema de clasificación uniforme de la calidad de los neumáticos (UTQGS)

### Sistema de clasificación uniforme de la calidad de los neumáticos (UTQGS)

Esta información, preparada por la Agencia Nacional de Seguridad para el Tráfico de las Carreteras (NHTSA), es un sistema de clasificación de los neumáticos que se basa en su desgaste, tracción y reacciones frente a cambios de temperatura.

#### ▼ Desgaste

El desgaste de los neumáticos se mide bajo condiciones de carretera controladas, en una pista de pruebas especificada por el gobierno.

Por ejemplo, un neumático clasificado como de grado 150 durará una vez y media más que un neumático grado 100 en la misma pista de pruebas.

El rendimiento relativo de los neumáticos dependerá de las condiciones de uso y puede diferir de las normas especificadas según la forma de conducir, la forma de realizar el servicio del vehículo y según las características de los caminos y el clima de la región donde se conduce.

#### ▼ Tracción-AA, A, B, C

La tracción de los neumáticos se puede clasificar en AA, A, B y C, de mayor a menor. Estos grados representan la habilidad de los neumáticos para frenar sobre un pavimento mojado medido bajo condiciones de carretera controladas en una pista de pruebas de asfalto y cemento con las especificaciones del gobierno. La tracción de un neumático de grado C será mala.

### ADVERTENCIA

*La clasificación de tracción de los neumáticos se basa en una prueba de frenado (al conducir derecho) y no mide la tracción en las curvas (al virar), hidroplanear ni los picos de tracción.*

#### ▼ Temperatura-A, B, C

La reacción de los neumáticos a la temperatura se puede clasificar en A (la mayor), B y C, según el grado de resistencia de los neumáticos a la generación de calor y su habilidad para disipar el calor, bajo condiciones controladas en pruebas de laboratorio.

Si las temperaturas se mantienen altas durante mucho tiempo el material del neumático se puede degenerar y se reducirá su vida útil, y temperaturas excesivas pueden producir una avería de los neumáticos.

El grado C corresponde a un nivel de rendimiento mínimo, bajo la Norma Federal 109 de Seguridad para Vehículos con Motor. Los grados B y A indican un nivel de rendimiento más alto que el mínimo requerido por la ley, cuando se realizaron pruebas de laboratorio.

## Sistema de clasificación uniforme de la calidad de los neumáticos (UTQGS)

---

### **⚠ ADVERTENCIA**

#### **Mantenga los neumáticos de su vehículo correctamente inflados y no los sobrecargue:**

*Conducir con neumáticos mal inflados o sobreinflados es peligroso. Si se conduce a velocidades excesivas, con baja presión de aire en los neumáticos o con demasiada carga, se puede acumular el calor y se puede producir una avería en los neumáticos. La clasificación de temperatura se realiza para neumáticos correctamente inflados y sin sobrecarga.*

La NHTSA y los fabricantes de neumáticos han establecido un programa para que, en los próximos años, esta clasificación se estampe en los neumáticos de los vehículos.

Los neumáticos que vienen normalmente o como opción en los vehículos Mazda pueden tener diferentes clasificaciones.

**TODOS LOS NEUMÁTICOS DE VEHÍCULOS DE PASAJEROS DEBEN ESTAR DE ACUERDO CON LAS CLASIFICACIONES ANTERIORES Y CUMPLIR CON LOS REQUISITOS DE SEGURIDAD ESTABLECIDOS POR LAS LEYES Y REGLAMENTOS FEDERALES.**

### **▼ CLASIFICACIÓN UNIFORME DE CALIDAD DE NEUMÁTICOS**

La clasificación de calidad se puede encontrar en los casos que corresponda entre el hombro y el ancho máximo de la sección.

Por ejemplo:

**TREADWEAR 200 TRACTION AA TEMPERATURE A**

**MARCA UTQGS (ejemplo)**

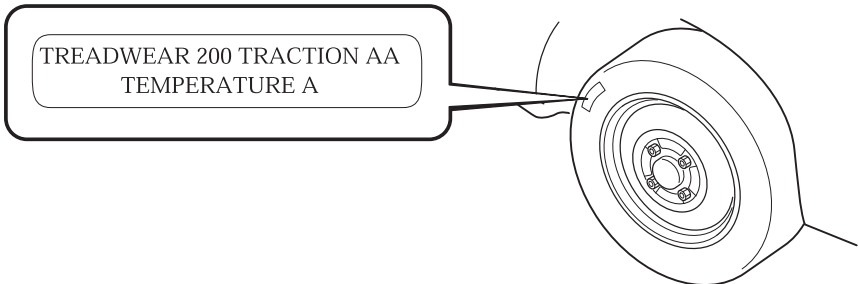

## Información de neumáticos (EE. UU.)

### Etiqueta de neumáticos

Las leyes federales exigen que los fabricantes de neumáticos coloquen información estandarizada en la pared lateral de todas los neumáticos. Esta información identifica y describe las características fundamentales del neumático y también provee un número de identificación del neumático para certificación de estándar de seguridad y también necesario en caso de un llamado de seguridad.

#### ▼ Información en neumáticos de vehículos de pasajeros

Consulte el ejemplo a continuación.

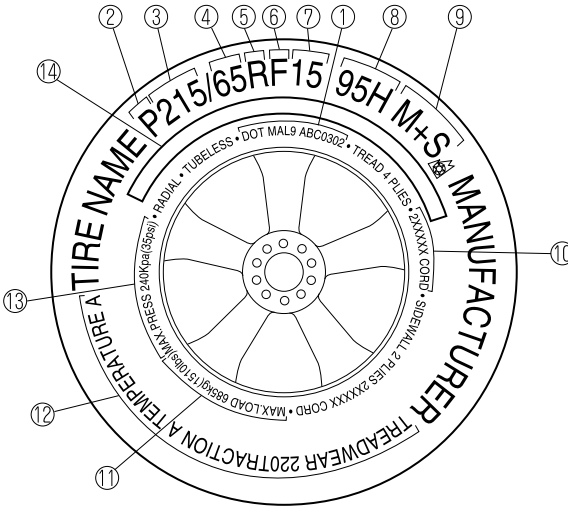

1. TIN: Número de identificación de neumático U.S. DOT
2. Neumático de automóvil de pasajeros
3. Ancho nominal del neumático en milímetros
4. Relación de altura a ancho (relación de aspecto)
5. Radial
6. Neumáticos para conducir pinchado
7. Código de diámetro de llanta
8. Índice de carga & símbolo de velocidad
9. Condiciones severas de nieve
10. Composición de las capas del neumático y materiales usados
11. Tasa de carga máxima
12. Desgaste de la banda de rodadura, temperatura y tracción
13. Presión de inflado máxima permisible
14. ADVERTENCIA DE SEGURIDAD

## Información de neumáticos (EE. UU.)

---

P215/65R15 95H es un ejemplo de un tamaño de neumático e índice de carga. Aquí se explica los diferentes componentes de ese tamaño de neumático e índice de carga. Tenga en cuenta que el tamaño de neumático e índice de carga puede ser diferente del ejemplo.

### P

Indica un neumático que puede ser instalado en vehículos, vehículos deportivos, minicamionetas y camionetas ligeras tal cual lo designa la Asociación de llantas y neumáticos (T&RA).

### **NOTA**

*Si el tamaño de su neumático no comienza con una letra eso puede significar que fue designada por la ETRTO (Organización técnica europea de llantas y neumáticos) o la JATMA (Asociación de fabricantes de neumáticos de Japón).*

### 215

"215" es el ancho nominal del neumático en milímetros. Este número de tres dígitos brinda el ancho en milímetros del neumático desde el borde a borde de la pared lateral. En general, a mayor número, más ancho el neumático.

### 65

"65" es la relación de aspecto. Este número de dos dígitos indica la relación entre la altura y el ancho del neumático.

### R

"R" es el símbolo de la construcción del neumático. R indica "Construcción en capas radiales".

### 15

"15" es el diámetro de la llanta en pulgadas.

### 95

"95" es el índice de carga. Este número de dos o tres dígitos indica que tanto peso puede soportar cada neumático.

## Información de neumáticos (EE. UU.)

---

### H

"H" es la tasa de velocidad. La tasa de velocidad indica la velocidad máxima para la cual se puede usar el neumático.

Tasa de letras	Tasa de velocidad
Q	99 mph
R	106 mph
S	112 mph
T	118 mph
U	124 mph
H	130 mph
V	149 mph
W	168* mph
Y	186* mph

\* Para neumáticos con una velocidad máxima de 149 mph, los fabricantes de neumáticos a veces usan las letras ZR. Para neumáticos con una velocidad máxima de 186 mph, los fabricantes de neumáticos siempre usan las letras ZR.

### M+S o M/S: Barro y nieve

AT: Todo terreno.

AS: Toda estación. La "M+S" o "M/S" indican que el neumático tiene algún uso para el barro y la nieve.

### Número de identificación de neumático U.S. DOT (TIN)

Este comienza con las letras "DOT" que indican que el neumático cumple con todos los estándares federales. Los dos siguientes números o letras son el código de la planta en que fue fabricado, y los últimos cuatro números representan la semana y el año en que fue fabricado el neumático. Por ejemplo, los números 457 significan la semana 45 de 1997. Después del 2000, los números pasaron a tener cuatro dígitos. Por ejemplo, el número 2102 significan la semana 21 de 2002. Los demás números son códigos comerciales que se emplean a discreción del fabricante. Esta información se usa para consultar a los consumidores en caso el neumático tenga un defecto que requiera un llamado de seguridad.

### Composición de las capas del neumático y materiales usados

El número de capas indica el número de capas de tejido revestido de caucho en el neumático. En general, a mayor número de capas, mayor peso que puede soportar el neumático. Los fabricantes de neumáticos también deben indicar el tipo de materiales, que pueden ser acero, nylon, poliéster, y otros.

## Información de neumáticos (EE. UU.)

---

### Relación de carga máxima

Este número indica la carga máxima en kilogramos y libras que se puede soportar el neumático.

### Presión de inflado máxima permisible

Este número es la presión de aire mayor que se le debe suministrar al neumático en condiciones normales de conducción.

### Desgaste, Tracción y Temperatura

**Desgaste:** El desgaste de los neumáticos se mide bajo condiciones de carretera controladas, en una pista de pruebas especificada por el gobierno. Por ejemplo, un neumático clasificado como de grado 150 durará una vez y media (1 ½) más que un neumático grado 100 en la misma pista de pruebas.

**Tracción:** La tracción de los neumáticos se puede clasificar en AA, A, B y C, de mayor a menor. Los grados representan la habilidad de los neumáticos para frenar sobre un pavimento mojado medido bajo condiciones de carretera controladas en una pista de pruebas de asfalto y cemento con las especificaciones del gobierno. La tracción de un neumático de grado C será mala.

**Temperatura:** La reacción de los neumáticos a la temperatura se puede clasificar en A (la mayor), B y C, según el grado de resistencia de los neumáticos a la generación de calor y su habilidad para disipar el calor, bajo condiciones controladas en pruebas de laboratorio.

### Neumáticos para nieve

En algunas zonas con mucha nieve, los gobiernos locales pueden requerir el uso de verdaderos neumáticos para nieve, esos que tiene una banda de rodamiento bien profunda. Esos neumáticos solo deben ser usados en pares o colocados en las cuatro ruedas. Asegúrese de comprar neumáticos para nieve que sean del mismo tamaño y tipo de construcción que los otros neumáticos de su vehículo.

### ADVERTENCIA DE SEGURIDAD

La siguiente advertencia de seguridad aparece en la pared lateral del neumático.

SE PUEDEN SUFRIR HERIDAS GRAVES COMO RESULTADO DE:

- LA EXPLOSIÓN DEL CONJUNTO DEL NEUMÁTICO/LLANTA DEBIDO AL MONTAJE DE UN NEUMÁTICO DE UN DIÁMETRO DIFERENTE AL DE LA LLANTA; NUNCA EXCEDA LOS 40 psi (275 kPa) EN LOS TALONES, SOLO PERSONAL ESPECIALMENTE ENTRENADO DEBE MONTAR LOS NEUMÁTICOS.
- FALLAS DE NEUMÁTICOS DEBIDO A POCA PRESIÓN DE AIRE/SOBRECARGA/DAÑOS, SIGA EL MANUAL PARA EL PROPIETARIO E INDICACIONES EN EL VEHÍCULO, INSPECCIONE REGULARMENTE LA PRESIÓN DE AIRE E INSPECCIONE POR DAÑOS.

## Información de neumáticos (EE. UU.)

---

### ▼ Información sobre neumáticos temporarios

Consulte el ejemplo a continuación.

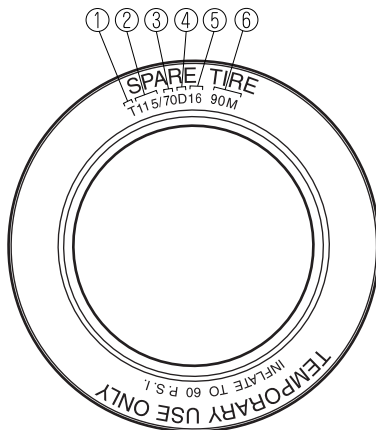

1. Neumáticos temporarios
2. Ancho nominal del neumático en milímetros
3. Relación de altura a ancho (relación de aspecto)
4. Diagonal
5. Código de diámetro de llanta
6. Índice de carga & símbolo de velocidad

T115/70D16 90M es un ejemplo de un tamaño de neumático e índice de carga. Aquí se explica los diferentes componentes de ese tamaño de neumático e índice de carga. Tenga en cuenta que el tamaño de neumático e índice de carga puede ser diferente del ejemplo.

### T

Indica un neumático que puede ser instalado en vehículos, vehículos deportivos, minicamionetas y camionetas ligeras tal cual lo designa la Asociación de llantas y neumáticos (T&RA).

### 115

"115" es el ancho nominal del neumático en milímetros. Este número de tres dígitos brinda el ancho en milímetros del neumático desde el borde a borde de la pared lateral. En general, a mayor número, más ancho el neumático.

### 70

"70" es la relación de aspecto. Este número de dos dígitos indica la relación entre la altura y el ancho del neumático.



## Información de neumáticos (EE. UU.)

---

### D

"D" es el símbolo de la construcción del neumático. D indica "construcción en capas diagonales".

### 16

"16" es el diámetro de la llanta en pulgadas.

### 90

"90" es el índice de carga. Este número de dos o tres dígitos indica que tanto peso puede soportar cada neumático.

### M

"M" es la tasa de velocidad. La tasa de velocidad indica la velocidad máxima para la cual se puede usar el neumático.

Tasa de letras	Tasa de velocidad
M	81 mph

## Información de neumáticos (EE. UU.)

### Ubicación de la etiqueta de neumáticos (Placa indicadora)

Encontrará la etiqueta de neumáticos que indica la presión de inflado de los neumáticos de acuerdo al tamaño del neumático y otra información importante en el pilar B lateral del conductor o en el borde del bastidor de la puerta del conductor.

#### EJEMPLO

 <b>TIRE AND LOADING INFORMATION</b> <b>RENSEIGNEMENTS SUR LES PNEUS ET LE CHARGEMENT</b>				
SEATING CAPACITY NOMBRE DE PLACES		TOTAL 5	FRONT AVANT 2	REAR ARRIÈRE 3
The combined weight of occupants and cargo should never exceed Le poids total des occupants et du chargement ne doit jamais dépasser		xxx kg or lbs.* xxx kg ou xxx lb.*		
TIRE PNEU	SIZE DIMENSIONS	COLD TIRE PRESSURE PRESSION DES PNEUS À FROID		SEE OWNER'S MANUAL FOR ADDITIONAL INFORMATION  VOIR LE MANUEL DE L'USAGER POUR PLUS DE RENSEIGNEMENTS  (XXX)
FRONT AVANT	P195/70R14	200 kPa, 29 psi		
REAR ARRIÈRE	P195/70R14	200 kPa, 29 psi		
SPARE DE SECOURS	T125/70D15	420 kPa, 60 psi		

#### ▼ Presión de aire de los neumáticos recomendada

En la etiqueta de neumáticos encontrará la presión de inflado de neumático recomendada en kPa y psi para los neumáticos instalados como originales en el vehículo. Es muy importante mantener la presión de inflado de los neumáticos en su vehículo de acuerdo con la presión recomendada. Debe verificar la presión de los neumáticos regularmente para asegurarse que se mantiene la presión de inflado adecuada.

Consulte la sección Neumáticos en la página 9-7.

#### NOTA

*Las presiones de los neumáticos indicados en la placa indicadora del vehículo o la etiqueta de información de neumáticos indica la presión de inflado de neumáticos en frío recomendada, mediada cuando los neumáticos están fríos, después de estacionar el vehículo durante al menos 3 horas. A medida que conduce, la temperatura del neumático aumenta, aumentando también la presión del neumático.*

## Información de neumáticos (EE. UU.)

---

### **ADVERTENCIA**

**Verifique regularmente la presión de inflado de los neumáticos para que esté de acuerdo con la presión de inflado recomendada en la etiqueta de neumáticos y con la información en el manual para el propietario:**

*Conducir su vehículo con neumáticos desinflados es peligroso.*

*Conducir con neumáticos desinflados es la causa más común de fallas en cualquier tipo de neumáticos y puede resultar en rajaduras grandes, separación de la banda de rodamiento o "reventones", que pueden hacer pierda inesperadamente el control del vehículo y aumenta el riesgo de sufrir heridas. Conducir con neumáticos desinflados aumenta la flexión de la pared lateral y la resistencia al rodamiento, resultando en un aumento del calor y daños internos al neumático. Resulta en un estrés innecesario del neumático, desgaste irregular, pérdida de control y accidentes. Un neumático puede perder hasta la mitad de la presión de aire y no parecer que está desinflada.*

*Es imposible determinar si los neumáticos están inflados o no simplemente mirándolos.*

### ▼ **Verificación de la presión de inflado de los neumáticos**

1. Al verificar la presión de aire, asegúrese que los neumáticos están fríos, significa que no están calientes ni por haber conducido una milla.
2. Retire la tapa de la válvula de un neumático.
3. Presione firmemente un medidor de presión sobre la válvula.
4. Agregue aire para lograr la presión de aire recomendada.
5. Si infla demasiado el neumático, desínflelo empujando el vástago de metal en el centro de la válvula. Luego vuelva a verificar la presión con su medidor de presión.
6. Vuelva a colocar la tapa de válvula.
7. Repita el procedimiento para cada neumático, incluyendo el neumático de repuesto.

### **NOTA**

*Algunos neumáticos de repuesto requieren mayor presión de inflado.*

8. Inspeccione visualmente los neumáticos para asegurarse que no hayan clavos ni otros objetos pegados que puedan perforar el neumático y causar pérdidas de aire.
9. Verifique las paredes laterales para asegurarse que no haya agujeros, cortes, bultos, rajaduras u otras irregularidades.

## Información de neumáticos (EE. UU.)

---

### ▼ Glosario

**Placa indicadora:** Una etiqueta indicando los tamaños de los neumáticos OE, la presión de inflado recomendada y el peso máximo que puede llevar el vehículo.

**Número de identificación del neumático (TIN):** Un número en la pared lateral de cada neumático que provee información acerca de la marca del neumático y planta de fabricación, tamaño del neumático y fecha de fabricación.

**Presión de aire:** Una medida de la cantidad de aire en el neumático.

**kPa:** Kilopascal, la unidad métrica de presión de aire.

**psi:** Libras por pulgada cuadrada, la unidad inglesa de presión de aire.

**Pilar B:** Miembro de la estructura a un costado del vehículo detrás de la puerta delantera.

**Equipamiento original (OE):** Describe los componentes originales equipados en el vehículo.

**Límite de carga del vehículo:** El valor máximo de peso combinado de los ocupantes y la carga.

**Área de talón del neumático:** Área del neumático próximo a la llanta.

**Área de pared lateral del neumático:** Área entre el área de talón y la banda de rodamiento.

**Área de banda de rodamiento del neumático:** Área en el perímetro del neumático que hace contacto con el camino cuando está montado en el vehículo.

**Capacidad de asientos** significa el número total de permitido de ocupantes del vehículo. La capacidad de asientos se describe en la etiqueta de los neumáticos.

El **peso de opcionales de producción** es el peso combinado de los opcionales de producción regulares instalados que pesan más de 2,3 kilogramos más que los ítems estándares que reemplazan, y no considerados anteriormente en la tara o peso de accesorios, incluyendo frenos de alto rendimiento, niveladores, soportes de techo, batería de alto rendimiento y adornos especiales.

La **llanta** es el soporte de metal (rueda) para un neumático o un conjunto de neumático y cámara en el cual se asientan los talones del neumático.

### Mantenimiento de los neumáticos

El mantenimiento inadecuado o indebido puede causar un desgaste anormal de los neumáticos. A continuación se indican algunos puntos importantes para el mantenimiento:

#### ▼ Presión de aire de los neumáticos

Inspeccione las presiones de todos los neumáticos mensualmente (incluyendo el de repuesto) cuando los neumáticos estén fríos. Las presiones que se recomiendan son las adecuadas para obtener una mejor conducción del vehículo y un desgaste mínimo de los neumáticos. Use las presiones especificadas en la placa de información de neumáticos del vehículo o la etiqueta de neumáticos para el rendimiento ideal.

#### ▼ Rotación de los neumáticos

Para que el desgaste de las bandas se realice de forma pareja, se recomienda rotar los neumáticos al menos cada 12.000 km (7.500 millas) o antes, si se produce un desgaste desigual. Mazda le recomienda rotar cada 8.000 km (5.000 millas) para aumentar la vida útil de los neumáticos y para que el desgaste sea más parejo.

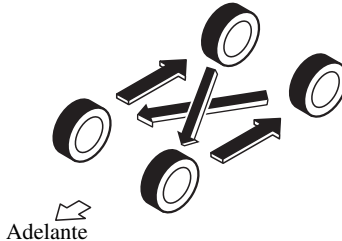

No incluya el neumático de repuesto (SOLO PARA USO TEMPORARIO) en la rotación.

Controle que el desgaste de los neumáticos no sea desigual y que no existan roturas. El desgaste anormal de los neumáticos normalmente se debe a uno o una combinación de los siguientes puntos:

- Presión de aire incorrecta
- Alineación de las ruedas incorrecta
- Ruedas desbalanceadas
- Severas frenadas

Después de la rotación, asegúrese de llevar la presión de aire en todos los neumáticos a los niveles especificados (página 9-7) y controle el ajuste de la tuerca de orejeta.

## Información de neumáticos (EE. UU.)

---

### PRECAUCIÓN

Rote los neumáticos unidireccionales y los neumáticos radiales que tengan diseño asimétrico o tacos solamente de adelante hacia atrás y no de un lado a otro. El rendimiento de los neumáticos se verá afectado si los rota de lado a lado.

### ▼ Cambio de un neumático

### ADVERTENCIA

#### **Siempre use neumáticos que estén en buenas condiciones:**

Conducir con neumáticos desgastados es peligroso. La reducción en la efectividad de los frenos, precisión de la dirección y la tracción puede resultar en un accidente.

Si el neumático se desgasta de forma pareja, un indicador de desgaste con forma de barra aparecerá atravesado a la banda de rodadura.

Cambie el neumático cuando suceda eso.



Banda nueva

Indicador de desgaste

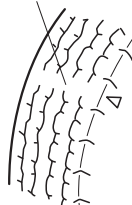

Banda desgastada

Debe cambiar el neumático antes que la banda cruce toda la banda de rodadura.

#### **NOTA**

Los neumáticos se desgastan a través del tiempo, incluso cuando no han sido usados en la calle. Se recomienda cambiar los neumáticos generalmente cada 6 años o más. El calor de los climas cálidos o si carga frecuentemente el vehículo puede acelerar el proceso de desgaste. Debe cambiar el neumático de repuesto cada vez que cambia los otros neumáticos debido a que el neumático de repuesto también envejece. El período en que fue fabricado el neumático (el mes y el año) se indican mediante un número de 4 dígitos.

Consulte la sección Etiqueta de neumáticos en la página 8-28.

## Información de neumáticos (EE. UU.)

---

### ▼ Prácticas de seguridad

La manera en la que conduce tiene mucho que ver con la duración de los neumáticos y la seguridad. Desarrolle buenos hábitos de conducción para su propio beneficio.

- Respete los límites de velocidad y conduzca a velocidades que sean seguras de acuerdo a las condiciones meteorológicas existentes.
- Evite los arranques, frenadas y giros rápidos
- Evite los agujeros y objetos en el camino
- No conduzca sobre los bordillos o impacte los neumáticos contra los bordillos al estacionar

### PRECAUCIÓN

*Si siente una vibración repentina o problemas de conducción o sospecha que sus neumáticos o vehículo está dañado, reduzca inmediatamente la velocidad. Conduzca con cuidado hasta que pueda estacionar fuera del camino. Deténgase e inspeccione por daños en los neumáticos. Si uno de los neumáticos está desinflado o dañado, desínflelo, retire el neumático y la llanta y cámbielo por su neumático de repuesto. Si no puede detectar la causa, haga remolcar el vehículo hasta el concesionario más cercano o vendedor de neumáticos para inspeccionar el vehículo.*

## Información de neumáticos (EE. UU.)

---

### Cargando el vehículo

Esta sección lo guiará para cargar correctamente su vehículo y/o tráiler, para mantener el peso del vehículo cargado dentro de su capacidad para la cual fue diseñado, con o sin un tráiler. Cargar correctamente su vehículo le brindará el máximo retorno en el rendimiento del diseño de su vehículo. Antes de cargar su vehículo, debe familiarizarse con los siguientes términos para determinar los pesos de su vehículo con o sin un tráiler, en la Etiqueta de certificación de seguridad y Etiqueta de información de carga y neumáticos del vehículo:

#### ADVERTENCIA

##### **Vehículo sobrecargado:**

*Es peligroso sobrecargar un vehículo. Los resultados de sobrecargar un vehículo pueden tener consecuencias serias en términos de seguridad para los pasajeros. Demasiado peso en un sistema de suspensión del vehículo puede causar problemas en los elásticos o amortiguadores, fallas en los frenos, problemas de manejo y dirección, desgaste irregular de los neumáticos, fallas de los neumáticos y otros daños.*

*Al sobrecargar un vehículo este se vuelve más difícil de conducir y controlar. También aumenta la distancia requerida para frenar. En casos de una sobrecarga excesiva, los frenos pueden fallar completamente, especialmente en bajadas pronunciadas. La carga que un neumático puede soportar con seguridad es una combinación del tamaño del neumático, el rango de carga, y la presión de inflado correspondiente.*

*Nunca sobrecargue el vehículo y siempre tenga en cuenta los pesos nominales del vehículo en la Etiqueta de certificación de seguridad y Etiqueta de información de carga y neumáticos del vehículo.*



## Información de neumáticos (EE. UU.)

---

La **tara base** es el peso del vehículo incluyendo un tanque lleno de combustible y todos los equipos estándar. No incluye los pasajeros, la carga ni los equipos opcionales.

La **tara del vehículo** es el peso de su vehículo nuevo cuando lo retiró de su concesionario más los equipos opcionales comprados.

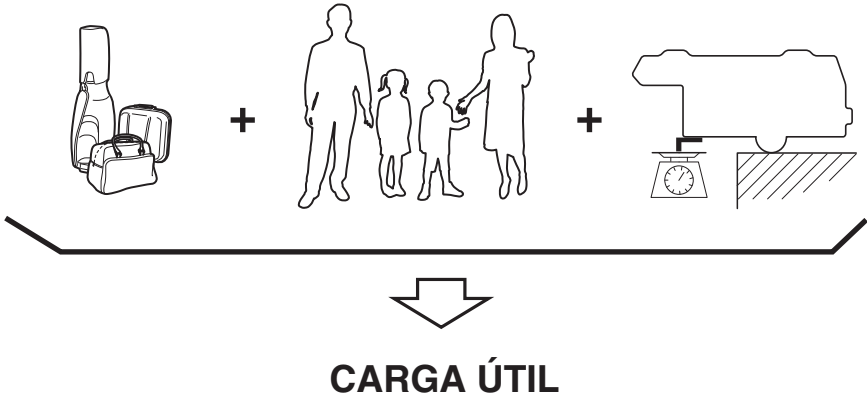

# Información de neumáticos (EE. UU.)

**Carga útil** es el peso combinado de la carga y los pasajeros para los cuales fue diseñado el vehículo. La carga útil máxima para su vehículo la puede encontrar en la Etiqueta de información de carga y neumáticos del vehículo en el bastidor o en el pilar de la puerta del conductor. Busque el texto "THE COMBINATION WEIGHT OF OCCUPANTS AND CARGO SHOULD NEVER EXCEED XXX kg or XXX lbs" para obtener la máxima carga útil. La carga útil indicada en la etiqueta de neumáticos es la carga útil máxima para la cual fue fabricado el vehículo en la planta de ensamblaje. Si ha instalado equipos opcionales en el vehículo, el peso del equipo debe ser sustraído a la carga útil indicada en la etiqueta de neumáticos para ser preciso.

## EJEMPLO



**TIRE AND LOADING INFORMATION**  
**RENSEIGNEMENTS SUR LES PNEUS ET LE CHARGEMENT**

SEATING CAPACITY NOMBRE DE PLACES	TOTAL 5	FRONT AVANT 2	REAR ARRIÈRE 3
--------------------------------------	---------	------------------	-------------------

The combined weight of occupants and cargo should never exceed **xxx** kg or **xxx** lbs.\*  
 Le poids total des occupants et du chargement ne doit jamais dépasser **xxx** kg ou **xxx** lb.\*

TIRE PNEU	SIZE DIMENSIONS	COLD TIRE PRESSURE PRESSION DES PNEUS À FROID	SEE OWNER'S MANUAL FOR ADDITIONAL INFORMATION  VOIR LE MANUEL DE L'USAGER POUR PLUS DE RENSEIGNEMENTS
FRONT AVANT	P195/70R14	200 kPa, 29 psi	
REAR ARRIÈRE	P195/70R14	200 kPa, 29 psi	
SPARE DE SECOURS	T125/70D15	420 kPa, 60 psi	





+

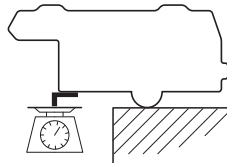

CARGA

## Información de neumáticos (EE. UU.)

El **peso de carga** incluye todo el peso agregado a la tara base, incluyendo la carga y equipos opcionales. Al remolcar, el peso en la punta del tráiler también es parte del peso de la carga.

El límite del peso de la carga disminuye dependiendo del número de ocupantes del vehículo. El límite del peso de la carga se puede calcular substrayendo el peso total de los ocupantes del vehículo del valor de "peso combinado de los ocupantes y la carga que no debe ser excedido" en la etiqueta de neumáticos.

Ejemplos: Basándose en el peso de un solo ocupante de 68 kg (150 lbs), y un valor de 385 kg (849 lbs) para el "peso combinado de los ocupantes y la carga que no debe ser excedido": El límite de peso de carga con un ocupantes es de  $385 \text{ kg (849 lbs)} - 68 \text{ kg (150 lbs)} = 317 \text{ kg (699 lbs)}$

El límite de peso de carga con dos ocupantes es de  $385 \text{ kg (849 lbs)} - (68 \times 2) \text{ kg ((150} \times 2) \text{ lbs)} = 249 \text{ kg (549 lbs)}$

Si el peso del ocupante aumenta, el límite de peso de carga disminuye de igual modo.

**GAW (Peso bruto en el eje)** es el peso total ubicado en cada eje (delantero y trasero) - incluyendo la tara del vehículo y toda la carga útil.

**GAWR (Límite de peso bruto en el eje)** es el peso máximo permitido que se puede llevar en un solo eje (delantero o trasero). **Estos números son indicados en la Etiqueta de certificación de cumplimiento de seguridad ubicada en el bastidor o en el pilar de la puerta del conductor. La carga total en cada eje nunca debe exceder su GAWR.**

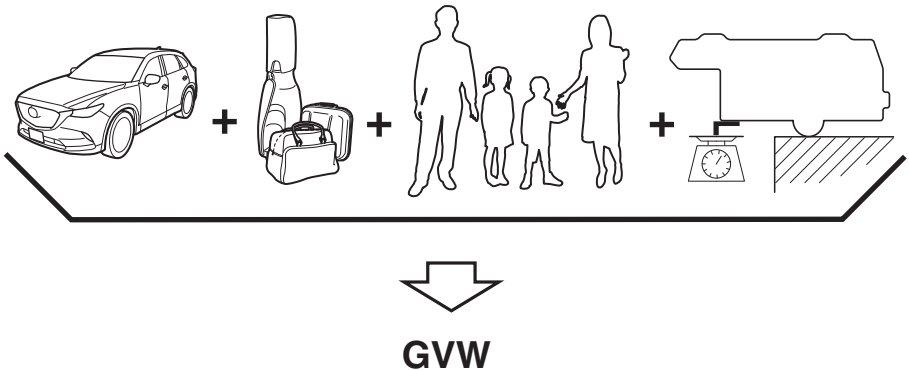



## Información de neumáticos (EE. UU.)

### ⚠ ADVERTENCIA

#### **Nunca exceda los límites de peso en el eje:**

*Excediendo el límite de peso en el eje de la Etiqueta de certificación de calidad es peligroso y puede resultar en muertes o heridas graves como resultado de un desempeño deficiente, rendimiento inadecuado, daños en el motor, transmisión y/o estructura, daños serios al vehículo o pérdida de control.*

*Mantenga siempre el vehículo dentro de los límites de peso en el eje.*

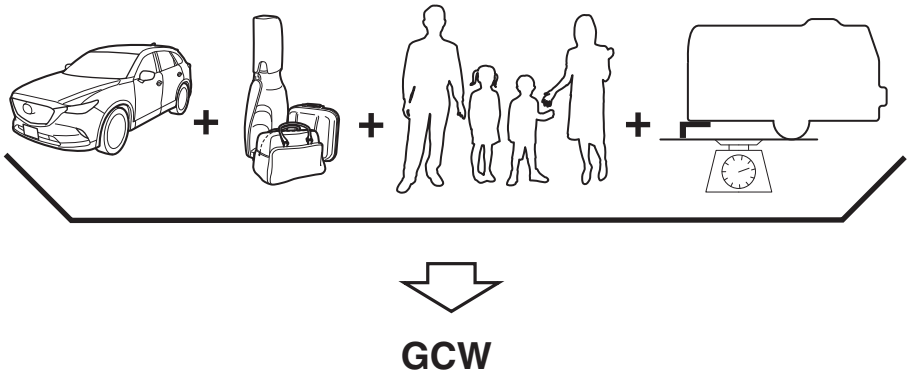

**GCW (Peso combinado bruto)** es el peso del vehículo cargado (GVW) además del peso del tráiler completamente cargado.

**GCWR (Límite de peso combinado bruto)** es el peso máximo permitido del vehículo y el tráiler cargado, incluyendo toda la carga y los pasajeros, que el vehículo puede soportar sin riesgo de daños. (Importante: El sistema de frenos del vehículo de remolque fue clasificado como para ser usado con el GVWR, no el GCWR. Se deben usar frenos separados para el control seguro de los vehículos remolcados y para los tráileres de más de 1.500 lbs.). **El GCW nunca debe exceder el GCWR.**

**Peso máximo del tráiler cargado** es el peso mayor posible de un tráiler completamente cargado que el vehículo puede remolcar. Se asume un vehículo sólo con sus opcionales, sin carga (interna o externa), una carga en la punta de 10–15 % (tráiler convencional) o un peso en pivote de 15–25 % (tráiler de 5ª rueda), y un solo un conductor (150 lbs). **Consulte a su concesionario (o la guía de remolque del tráiler y RV provista por su concesionario) para información más detallada.**

**Carga en la punta del tráiler o carga de pivote de 5ª rueda** refiere al peso que un tráiler empuja hacia abajo en un enganche de tráiler.

## Información de neumáticos (EE. UU.)

---

**Ejemplos:** Para un tráiler convencional de 5000 lbs, multiplique 5000 por 0,10 y 0,15 para obtener un carga en la punta del tráiler de 500 a 750 lbs. Para un tráiler de 5ª rueda de 11.500 lb, multiplique por 0,15 y 0,25 para obtener un carga de pivote de 1.725 a 2.875 lbs.

### **ADVERTENCIA**

***Nunca exceda las especificaciones GVWR o GAWR:***

*Exceder el GVWR o el GAWR especificado en la etiqueta de certificación es peligroso. Exceder cualquier limitación del vehículo puede resultar en un accidente serio, heridas o daños al vehículo.*

*No use neumáticos de repuesto con capacidad de carga menor que los originales debido a que de esa manera se pueden bajar los límites de GVWR y GAWR del vehículo. Los neumáticos de repuesto con un límite mayor que los originales no aumentan los límites GVWR y GAWR.*

*Nunca exceda el GVWR o el GAWR especificado en la etiqueta de certificación.*

### Pasos para determinar el límite de carga correcto

Pasos para determinar límite de carga correcto-

- (1) Busque el texto "The combined weight of occupants and cargo should never exceed XXX kg or XXX lbs." en la placa indicadora del vehículo.
- (2) Determine el peso combinado del conductor y los pasajeros que viajarán en su vehículo.
- (3) Réstele el peso combinado del conductor y los pasajeros de los XXX kg o XXX lbs.
- (4) El valor resultante es igual a la cantidad de carga y capacidad de carga de equipaje. Por ejemplo, si la cantidad "XXX" es igual a 1400 lbs y hay 5 pasajeros de 150 lb, la cantidad de carga y capacidad de carga de equipaje disponible es de 650 lbs. ( $1400 - 750 (5 \times 150) = 650$  lbs.)
- (5) Determine el peso combinado de equipaje y carga a cargar en el vehículo. Ese peso no puede exceder la carga y la capacidad de carga de equipaje calculada en el paso 4.
- (6) Si su vehículo remolcará un tráiler, la carga del tráiler será transferida a su vehículo. Consulte este manual para determinar como es que eso reduce la carga y capacidad de carga de equipaje posible de su vehículo.

# Declaración de conformidad

---

## Declaración de conformidad

### ▼ Sistema de entrada sin llave/sistema inmovilizador

#### FCC CAUTION

Changes or modifications not expressly approved by the party responsible for compliance could void the user's authority to operate the equipment.

#### FCC/ISED

This device complies with part 15 of FCC Rules and Innovation, Science and Economic Development Canada's licence-exempt RSS(s). Operation is subject to the following two conditions: (1) this device may not cause harmful interference, and (2) this device must accept any interference received, including interference that may cause undesired operation. Le présent appareil est conforme à la partie 15 des règles de la FCC et aux normes des CNR d'Innovation, Sciences et Développement économique Canada applicables aux appareils radio exempts de licence. L'exploitation est autorisée aux deux conditions suivantes : (1) l'appareil ne doit pas produire de brouillage, et (2) l'appareil doit accepter tout brouillage subi, même si le brouillage est susceptible d'en compromettre le fonctionnement.

#### (MEXICO)

La operación de este equipo está sujeta a las siguientes dos condiciones: (1) es posible que este equipo o dispositivo no cause interferencia perjudicial y (2) este equipo o dispositivo debe aceptar cualquier interferencia, incluyendo la que pueda causar su operación no deseada.



## ▼ Monitoreo de punto ciego (BSM)

-USA/Puerto Rico/Guam/Saipan

This device complies with Part 15 of the FCC Rules. Operation is subject to the following two conditions:

- (1) This device may not cause harmful interference, and
- (2) This device must accept any interference received, including interference that may cause undesired operation.

### CAUTION TO USERS

Changes or modifications not expressly approved by the party responsible for compliance could void the user's authority to operate the equipment.

-Mexico

Certificado de homologacion: RVLCOAR15-0442  
Continental SRR 3-A

Este equipo opera a titulo secundario, consecuentemente, debe aceptar interferencias perjudiciales incluyendo equipos de la misma clase y puede no causar interferencias a sistemas operando a titulo primario.

-Canada

i)

Model: SRR3-A Canada 310

This device complies with Industry Canada licence-exempt RSS standard(s).

Operation is subject to the following two conditions:

- (1) this device may not cause interference, and
- (2) this device must accept any interference, including interference that may cause undesired operation of the device.

Frequency bands: 24.05 – 24.25 Ghz

The field strength of SRR3-A is below 250 millivolts/m measured at 3 metres with an average detector.

Le présent appareil est conforme aux CNR d'Industrie Canada applicables aux appareils radio exempts de licence. L'exploitation est autorisée aux deux conditions suivantes:

- (1) l'appareil ne doit pas produire de brouillage, et
- (2) l'utilisateur de l'appareil doit accepter tout brouillage radioélectrique subi, même si le brouillage est susceptible d'en compromettre le fonctionnement.

Bande de fréquence: 24.05 – 24.25 GHz

L'intensité du champ de SRR3-A est en dessous de 250 mV / m à 3 mètres mesuré avec un détecteur à valeur moyenne.

# Declaración de conformidad

---

## ▼ Sistema de control inalámbrico HomeLink

### Tipo A

FCC (USA) and ISED (Canada)

This device complies with FCC rules part 15 and Innovation, Science, and Economic Development Canada RSS-210. Operation is subject to the following two conditions: (1) This device may not cause harmful interference, and (2) This device must accept any interference that may be received including interference that may cause undesired operation. **WARNING:** The transmitter has been tested and complies with FCC and ISED rules. Changes or modifications not expressly approved by the party responsible for compliance could void the user's authority to operate the device.

FCC (États-Unis) et ISED (Canada)

Cet appareil est conforme aux règlements de la FCC, section 15, et au CNR-210 d'Innovation, Sciences et Développement économique Canada. Le fonctionnement est assujéti aux deux conditions suivantes : (1) cet appareil ne doit pas causer d'interférences nuisibles et (2) cet appareil doit accepter toute interférence reçue, y compris celle qui pourrait entraîner un dysfonctionnement. **MISE EN GARDE :** L'émetteur a subi des tests et est conforme aux règlements de la FCC et d'ISDE. Les changements ou modifications non approuvés explicitement par la partie responsable de la conformité pourraient rendre caduque l'autorisation de l'utilisateur de se servir du dispositif.

## Declaración de conformidad

---

### **Tipo B**

#### **U.S.A. and Canada**

##### **FCC (USA) and ISED (Canada)**

This device complies with FCC rules part 15 and Innovation, Science, and Economic Development Canada RSS-210. Operation is subject to the following two conditions: (1) This device may not cause harmful interference, and (2) This device must accept any interference that may be received including interference that may cause undesired operation. WARNING: The transmitter has been tested and complies with FCC and ISED rules. Changes or modifications not expressly approved by the party responsible for compliance could void the user's authority to operate the device.

This equipment complies with FCC and ISED radiation exposure limits set forth for an uncontrolled environment. End Users must follow the specific operating instructions for satisfying RF exposure compliance. This transmitter must be at least 20 cm from the user and must not be co-located or operating in conjunction with any other antenna or transmitter.

##### **FCC (États-Unis) et ISED (Canada)**

Cet appareil est conforme aux règlements de la FCC, section 15, et au CNR-210 d'Innovation, Sciences et Développement économique Canada. Le fonctionnement est assujéti aux deux conditions suivantes : (1) cet appareil ne doit pas causer d'interférences nuisibles et (2) cet appareil doit accepter toute interférence reçue, y compris celle qui pourrait entraîner un dysfonctionnement. MISE EN GARDE : L'émetteur a subi des tests et est conforme aux règlements de la FCC et d'ISDE. Les changements ou modifications non approuvés explicitement par la partie responsable de la conformité pourraient rendre caduque l'autorisation de l'utilisateur de se servir du dispositif.

Cet appareil est conforme aux limites d'exposition aux radiations de la FCC et d'ISDE établies pour un environnement non contrôlé. Les utilisateurs finaux doivent respecter les instructions d'utilisation spécifiques pour satisfaire aux exigences de conformité aux expositions de RF. L'émetteur doit se trouver à 20 cm au minimum de l'utilisateur et ne doit pas être situé au même endroit que tout autre émetteur ou antenne ni fonctionner avec un autre émetteur ou antenne.

# Declaración de conformidad

---

## Mexico

La operación de este equipo está sujeta a las siguientes dos condiciones: (1) es posible que este equipo o dispositivo no cause interferencia perjudicial y (2) este equipo o dispositivo debe aceptar cualquier interferencia, incluyendo la que pueda causar su operación no deseada.



## ▼ Sistema de monitoreo de presión de neumáticos

### USA

This device complies with Part 15 of the FCC Rules. Operation is subject to the following two conditions: (1) this device may not cause harmful interference, and (2) this device must accept any interference received, including interference that may cause undesired operation.

Changes or modifications not expressly approved by the party responsible for compliance could void the user's authority to operate the equipment.

### Canada

This device complies with Industry Canada licence-exempt RSS standard(s). Operation is subject to the following two conditions: (1) this device may not cause Interference, and (2) this device must accept any interference, including interference that may cause undesired operation of the device.

Le présent appareil est conforme aux CNR d'Industrie Canada applicables aux appareils radio exempts de licence. L'exploitation est autorisée aux deux conditions suivantes : (1) l'appareil ne doit pas produire de brouillage, et (2) l'utilisateur de l'appareil doit accepter tout brouillage radioélectrique subi, même si le brouillage est susceptible d'en compromettre le fonctionnement.

### Mexico

La operación de este equipo esta sujeta a las siguientes dos condiciones: (1) es posible que este equipo o dispositivo no cause interferencia perjudicial y (2) este equipo o dispositivo debe aceptar cualquier interferencia, incluyendo la que pueda causar su operación no deseada.

## ▼ Sistema de radio

FCC

### NOTE :

Properly shielded and grounded cables and connectors must be used for connection to host computers and / or peripherals in order to meet FCC emission limits.

### CAUTION :

Changes or modifications not expressly approved by the party responsible for compliance could void the user's authority to operate the equipment.

## Declaración de conformidad

---

### ▼ Sistema de audio

#### Unidad de audio

Model Name: MAZ  
Type of product: Bluetooth Telematics Device  
Brand / Manufacturer: Visteon Corporation  
Address: One Village center drive, Van Buren Township  
48111-5711 Michigan  
United States of America

#### **(U.S.A. and Canada)**

##### FCC

FCC ID: NT8MBLUEC09

This device complies with part 15 of the FCC Rules. Operation is subject to the following two conditions:

- (1) This device may not cause harmful interference, and
- (2) This device must accept any interference received, including interference that may cause undesired operation.

##### **Caution:**

Changes or modifications not expressly approved by the party responsible for compliance could void the user's authority to operate the equipment.

##### ISED CANADA

IC: 3043A-MBLUEC09

This device complies with Industry Canada license-exempt RSS standard(s). Operation is subject to the following two conditions:

- (1) This device may not cause harmful interference, and
- (2) This device must accept any interference received, including interference that may cause undesired operation.

Le présent appareil est conforme aux CNR d'Industrie Canada applicables aux appareils radio exempts de licence.

L'exploitation est autorisée aux deux conditions suivantes :

- (1) l'appareil ne doit pas produire de brouillage, et
- (2) l'utilisateur de l'appareil doit accepter tout brouillage radioélectrique subi, même si le brouillage est susceptible d'en compromettre le fonctionnement.

## Declaración de conformidad

---

### (Mexico)

Para cumplimiento de la ley:

La operación de este equipo está sujeta a las siguientes dos condiciones:

- (1) es posible que este equipo o dispositivo no cause interferencia perjudicial y
- (2) este equipo o dispositivo debe aceptar cualquier interferencia, incluyendo la que pueda causar su operación no deseada.

- Nombre y dirección del importador: Consulte la sección "MÉXICO" (página 8-16) en Importador/Distribuidor.
- Nombre de marca del producto: Visteon Corporation
- Nombres y direcciones donde se puede reclamar la garantía: Consulte la sección "MÉXICO" (página 8-16) en Importador/Distribuidor.
- Nombres y direcciones donde se pueden adquirir las partes de repuesto, consumibles y accesorios: Consulte la sección "MÉXICO" (página 8-16) en Importador/Distribuidor.
- Período de garantía, ítems cubiertos por la garantía y posibles limitaciones o excepciones: Consulte el Librillo de garantía para información detallada de la garantía.
- Procedimiento de la garantía:  
Centro de atención al cliente (CAC)  
Teléfono: 01-800-01-MAZDA  
Web: [www.mazdamexico.com.mx](http://www.mazdamexico.com.mx)
- Descripción breve: Dispositivo telemático Bluetooth
- Nombre de modelo del producto: MAZ
- ID de homologación: RTIJOMA08-1043
- Especificaciones eléctricas:  
Voltaje: 9-16 V, Frecuencia: 2,4 GHz, Corriente: 270mA(Tipo)



## Declaración de conformidad

---

### Mazda Connect (Tipo A)

#### **Sin CarPlay™ inalámbrico**

Model Name:	MAZDA_GEN_65_CMU
Type of product:	Automotive Electronics Infotainment Head Unit
Brand / Manufacturer:	Visteon Corporation
Address:	One Village center drive, Van Buren Township 48111-5711 Michigan United States of America

#### **(U.S.A. and Canada)**

##### FCC

FCC ID: NT862932

This device complies with part 15 of the FCC Rules. Operation is subject to the following two conditions:

- (1) This device may not cause harmful interference, and
- (2) This device must accept any interference received, including interference that may cause undesired operation.

##### **Caution:**

Changes or modifications not expressly approved by the party responsible for compliance could void the user's authority to operate the equipment.

##### ISED CANADA

IC: 3043A-62932

This device complies with Industry Canada license-exempt RSS standard(s). Operation is subject to the following two conditions:

- (1) This device may not cause harmful interference, and
- (2) This device must accept any interference received, including interference that may cause undesired operation.

Le présent appareil est conforme aux CNR d'Industrie Canada applicables aux appareils radio exempts de licence.

L'exploitation est autorisée aux deux conditions suivantes :

- (1) l'appareil ne doit pas produire de brouillage, et
- (2) l'utilisateur de l'appareil doit accepter tout brouillage radioélectrique subi, même si le brouillage est susceptible d'en compromettre le fonctionnement.

## Declaración de conformidad

---

### (Mexico)

Para cumplimiento de la Ifetel:

La operación de este equipo está sujeta a las siguientes dos condiciones:

- (1) es posible que este equipo o dispositivo no cause interferencia perjudicial y
- (2) este equipo o dispositivo debe aceptar cualquier interferencia, incluyendo la que pueda causar su operación no deseada.

- Nombre y dirección del importador: Consulte la sección "MÉXICO" (página 8-16) en Importador/Distribuidor.
- Nombre de marca del producto: Visteon Corporation
- Nombres y direcciones donde se puede reclamar la garantía: Consulte la sección "MÉXICO" (página 8-16) en Importador/Distribuidor.
- Nombres y direcciones donde se pueden adquirir las partes de repuesto, consumibles y accesorios: Consulte la sección "MÉXICO" (página 8-16) en Importador/Distribuidor.
- Período de garantía, ítems cubiertos por la garantía y posibles limitaciones o excepciones: Consulte el Librillo de garantía para información detallada de la garantía.
- Procedimiento de la garantía:  
Centro de atención al cliente (CAC)  
Teléfono: 01-800-01-MAZDA  
Web: [www.mazdamexico.com.mx](http://www.mazdamexico.com.mx)
- Descripción breve: Consola electrónica principal de infoentretenimiento
- Nombre de modelo del producto: MAZDA\_GEN\_65\_CMU
- ID de homologación: RCPVIMA20 1618
- Especificaciones eléctricas:  
Voltaje: 10-16 V, Frecuencia: 2,4 GHz, Corriente: 1A(Tipo)





## Declaración de conformidad

---

### Con CarPlay™ inalámbrico

Model Name: MAZDA\_68\_CMU  
Type of product: Automotive Electronics Infotainment Head Unit  
Brand / Manufacturer: Visteon Corporation  
Address: One Village center drive, Van Buren Township  
48111-5711 Michigan  
United States of America

#### (U.S.A. and Canada)

##### FCC

FCC ID: NT8-MAZDA68CMU

This device complies with part 15 of the FCC Rules. Operation is subject to the following two conditions:

- (1) This device may not cause harmful interference, and
- (2) This device must accept any interference received, including interference that may cause undesired operation.

##### **Caution:**

Changes or modifications not expressly approved by the party responsible for compliance could void the user's authority to operate the equipment.

##### ISED CANADA

IC: 3043A-MAZDA68CMU

This device complies with Industry Canada license-exempt RSS standard(s). Operation is subject to the following two conditions:

- (1) This device may not cause harmful interference, and
- (2) This device must accept any interference received, including interference that may cause undesired operation.

Le présent appareil est conforme aux CNR d'Industrie Canada applicables aux appareils radio exempts de licence.

L'exploitation est autorisée aux deux conditions suivantes :

- (1) l'appareil ne doit pas produire de brouillage, et
- (2) l'utilisateur de l'appareil doit accepter tout brouillage radioélectrique subi, même si le brouillage est susceptible d'en compromettre le fonctionnement.

## Declaración de conformidad

---

### (Mexico)

Para cumplimiento de la ley:

La operación de este equipo está sujeta a las siguientes dos condiciones:

- (1) es posible que este equipo o dispositivo no cause interferencia perjudicial y
- (2) este equipo o dispositivo debe aceptar cualquier interferencia, incluyendo la que pueda causar su operación no deseada.

- Nombre y dirección del importador: Consulte la sección "MÉXICO" (página 8-16) en Importador/Distribuidor.
- Nombre de marca del producto: Visteon Corporation
- Nombres y direcciones donde se puede reclamar la garantía: Consulte la sección "MÉXICO" (página 8-16) en Importador/Distribuidor.
- Nombres y direcciones donde se pueden adquirir las partes de repuesto, consumibles y accesorios: Consulte la sección "MÉXICO" (página 8-16) en Importador/Distribuidor.
- Período de garantía, ítems cubiertos por la garantía y posibles limitaciones o excepciones: Consulte el Librillo de garantía para información detallada de la garantía.
- Procedimiento de la garantía:  
Centro de atención al cliente (CAC)  
Teléfono: 01-800-01-MAZDA  
Web: [www.mazdamexico.com.mx](http://www.mazdamexico.com.mx)
- Descripción breve: Consola electrónica principal de infoentretenimiento
- Nombre de modelo del producto: MAZDA\_68\_CMU
- ID de homologación: RCPVIMA20-1411
- Especificaciones eléctricas:  
Voltaje: 10-16 V, Frecuencia: 2,4 GHz, Corriente: 1A(Tipo)

UNIDAD PRINCIPAL DE INFOENTRETENIMIENTO PARA AUTO

Marca: VISTEON CORPORATION

Modelo: MAZDA\_68\_CMU

10 - 16 V  $\equiv$  1 A

Homologación IFT: RCPVIMA20-1411

Hecho en: Mexico/China



# Declaración de conformidad

## Mazda Connect (Tipo B)

USA(FCC)

### **NOTE**

Properly shielded and grounded cables and connectors must be used for connection to host computers and / or peripherals in order to meet FCC emission limits.

### **⚠ WARNING**

#### RF Exposure

This equipment complies with FCC radiation exposure limits set forth for an uncontrolled environment and meets the FCC radio frequency (RF) Exposure Guidelines. This equipment has very low levels of RF energy that it deemed to comply without maximum permissive exposure evaluation (MPE). [But it is desirable that it should be installed and operated keeping the radiator at least 20cm or more away from person's body.]

This transmitter must not be co-located or operated in conjunction with any other antenna or transmitter.

#### FCC CAUTION:

Changes or modifications not expressly approved by the party responsible for compliance could void the user's authority to operate the equipment.

### Canada

### **NOTE**

This device complies with Industry Canada's applicable licence-exempt RSSs. Operation is subject to the following two conditions:

- (1) This device may not cause interference; and
- (2) This device must accept any interference, including interference that may cause undesired operation of the device.

Le présent appareil est conforme aux CNR d'Industrie Canada applicables aux appareils radio exempts de licence.

L'exploitation est autorisée aux deux conditions suivantes :

- 1) l'appareil ne doit pas produire de brouillage;
- 2) l'utilisateur de l'appareil doit accepter tout brouillage radioélectrique subi, même si le brouillage est susceptible d'en compromettre le fonctionnement.

#### CAUTION:

This equipment complies with IC radiation exposure limits set forth for an uncontrolled environment and meets RSS-102 of the IC radio frequency (RF) Exposure rules as this equipment has very low levels of RF energy.

Cet équipement est conforme aux limites d'exposition aux rayonnements énoncées pour un environnement non contrôlé et respecte les règles d'exposition aux fréquences radioélectriques (RF) CNR-102 de l'IC puisque cet appareil a une niveau très bas d'énergie RF.

### Mexico

La operación de este equipo está sujeta a las siguientes dos condiciones:

- (1) es posible que este equipo o dispositivo no cause interferencia perjudicial y
- (2) este equipo o dispositivo debe aceptar cualquier interferencia, incluyendo la que pueda causar su operación no deseada.



## Declaración de conformidad

---

### ▼ Cargador inalámbrico (Qi)

IC ID: 26055-CHG-WIRELESS    FCC ID: ZAEQT-CHG-WIRELESS

FCC Statement:

This device complies with Industry Canada licence-exempt RSS standard(s).

Operation is subject to the following two conditions: (1) this device may not cause interference, and (2) this device must accept any interference, including interference that may cause undesired operation of the device.

Le présent appareil est conforme aux CNR d'Industrie Canada applicables aux appareils radio exempts de licence. L'exploitation est autorisée aux deux conditions suivantes:

(1) l'appareil ne doit pas produire de brouillage, et

(2) l'utilisateur de l'appareil doit accepter tout brouillage radioélectrique subi, même si le brouillage est susceptible d'en compromettre le fonctionnement.

This equipment complies with Industry Canada radiation exposure limits set forth for an uncontrolled environment.

Cet équipement est conforme à l'exposition aux rayonnements Industry Canada limites établies pour un environnement non contrôlé.

This device complies with part 15 of the FCC rules. Operation is subject to the following two conditions: (1) this device may not cause harmful interference, and (2) this device must accept any interference received, including interference that may cause undesired operation. Changes or modifications not expressly approved by the party responsible for compliance could void the user's authority to operate the equipment.

NOTE: This equipment has been tested and found to comply with the limits for a Class B digital device, pursuant to part 15 of the FCC Rules. These limits are designed to provide reasonable protection against harmful interference in a residential installation.

This equipment generates uses and can radiate radio frequency energy and, if not installed and used in accordance with the instructions, may cause harmful interference to radio communications. However, there is no guarantee that interference will not occur in a particular installation. If this equipment does cause harmful interference to radio or television reception, which can be determined by turning the equipment off and on, the user is encouraged to

try to correct the interference by one or more of the following measures:

- Reorient or relocate the receiving antenna.
- Increase the separation between the equipment and receiver.
- Connect the equipment into an outlet on a circuit different from that to which the receiver is connected.
- Consult the dealer or an experienced radio/TV technician for help important announcement important

Note: Radiation Exposure Statement

This equipment complies with FCC radiation exposure limits set forth for an uncontrolled environment. This transmitter must not be co-located or operating in conjunction with any other antenna or transmitter.

## Declaración de conformidad

---

### ▼ Sistema de comunicación de datos

EE. UU.



#### Radio Frequency Radiation Exposure

This equipment complies with FCC radiation exposure limits set forth for an uncontrolled environment and meets the FCC radio frequency (RF) Exposure Guidelines. This equipment should be installed and operated keeping the radiator at least 20cm or more away from person's body in normal use position.

#### Co-location

This transmitter must not be co-located or operated in conjunction with any other antenna or transmitter.

This device complies with part 15 of the FCC Rules. Operation is subject to the following two conditions: (1) This device may not cause harmful interference, and (2) this device must accept any interference received, including interference that may cause undesired operation.

FCC



Changes or modifications not expressly approved by the party responsible for compliance could void the user's authority to operate the equipment.

## Declaración de conformidad

---

### Canadá

Contains IC: 574B-DA39

This device contains licence-exempt transmitter(s)/receiver(s) that comply with Innovation, Science and Economic Development Canada's licence-exempt RSS(s). Operation is subject to the following two conditions:

- (1) This device may not cause interference.
- (2) This device must accept any interference, including interference that may cause undesired operation of the device.

#### CAUTION: Radio Frequency Radiation Exposure

This equipment complies with IC radiation exposure limits set forth for an uncontrolled environment and meets RSS-102 of the IC radio frequency (RF) Exposure rules. This equipment should be installed and operated keeping the radiator at least 20cm or more away from person's body.

## Declaración de conformidad

---

Contient IC: 574B-DA39

L'émetteur/récepteur exempt de licence contenu dans le présent appareil est conforme aux CNR d'Innovation, Sciences et Développement économique Canada applicables aux appareils radio exempts de licence. L'exploitation est autorisée aux deux conditions suivantes :

- 1) L'appareil ne doit pas produire de brouillage;
- 2) L'appareil doit accepter tout brouillage radioélectrique subi, même si le brouillage est susceptible d'en compromettre le fonctionnement.

**ATTENTION:** l'exposition aux rayonnements radiofréquence

- Cet équipement est conforme aux limites d'exposition aux rayonnements énoncées pour un environnement non contrôlé et respecte les règles d'exposition aux fréquences radioélectriques (RF) CNR-102 de l'IC. Cet équipement doit être installé et utilisé en gardant une distance de 20 cm ou plus entre le radiateur et le corps humain.

## Declaración de conformidad

---

### ▼ Control de cruceo de radar de Mazda (MRCC)/Sistema de soporte de reconocimiento de distancia (DRSS)/Soporte de freno inteligente (SBS)

U.S.A (Guam, Saipan, Puerto Rico)

FCC ID: HYQDNMWR006

#### NOTE:

This device complies with part 15 of the FCC Rules. Operation is subject to the following two conditions: (1) This device may not cause harmful interference, and (2) this device must accept any interference received, including interference that may cause undesired operation.

#### FCC WARNING:

Changes or modifications not expressly approved by the party responsible for compliance could void the user's authority to operate the equipment.

#### Radiofrequency radiation exposure Information:

This equipment complies with FCC radiation exposure limits set forth for an uncontrolled environment. This equipment should be installed and operated with minimum distance of 20 cm between the radiator (antenna) and your body. This transmitter must not be co-located or operating in conjunction with any other antenna or transmitter.



## Declaración de conformidad

---

### Canada

**NOTE:**

This device complies with Industry Canada licence-exempt RSS standard(s). Operation is subject to the following two conditions: (1) this device may not cause interference, and (2) this device must accept any interference, including interference that may cause undesired operation of the device.

This equipment complies with IC radiation exposure limits set forth for an uncontrolled environment and meets RSS-102 of the IC radio frequency (RF) Exposure rules. This equipment should be installed and operated keeping the radiator at least 20 cm or more away from person's body.

**NOTE:**

Le présent appareil est conforme aux CNR d'Industrie Canada applicables aux appareils radio exempts de licence. L'exploitation est autorisée aux deux conditions suivantes: (1) l'appareil ne doit pas produire de brouillage, et (2) l'utilisateur de l'appareil doit accepter tout brouillage radioélectrique subi, même si le brouillage est susceptible d'en compromettre le fonctionnement.

Cet équipement est conforme aux limites d'exposition aux rayonnements énoncées pour un environnement non contrôlé et respecte les règles d'exposition aux fréquences radioélectriques (RF) CNR-102 de l'IC. Cet équipement doit être installé et utilisé en gardant une distance de 20 cm ou plus entre le dispositif rayonnant et le corps.

### Mexico

Este equipo opera a título secundario, consecuentemente, debe aceptar interferencias perjudiciales incluyendo equipos de la misma clase y puede no causar interferencias a sistemas operando a título primario.

# NOTAS

# 9

## Especificaciones

Información técnica acerca de su Mazda.

<b>Número de identificación.....</b>	<b>9-2</b>
Etiquetas de información sobre el	
vehículos.....	9-2

<b>Especificaciones.....</b>	<b>9-4</b>
Especificaciones.....	9-4

# Número de identificación

## Etiquetas de información sobre el vehículos

### ▼ Número de identificación del vehículo

El número de identificación del vehículo sirve para identificar legalmente a su vehículo. El número se encuentra escrito en la placa instalada en el panel en la parte izquierda del tablero. Esta placa se puede observar con facilidad a través del parabrisas.

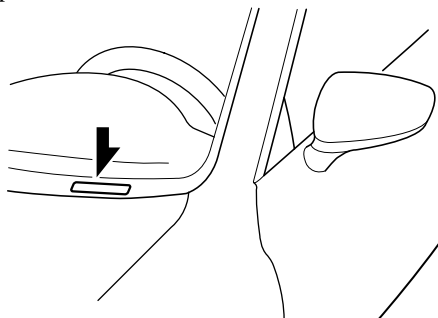

### ▼ Etiqueta de aprobación de las normas de seguridad del vehículo (EE. UU. y Canadá)

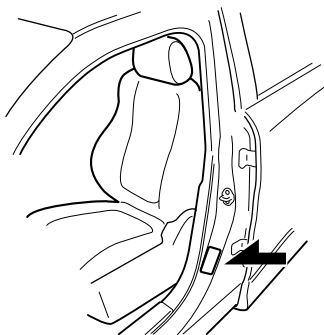

### ▼ Número del chasis

Abra la cubierta tal como se indica en la figura para verificar el número de chasis.

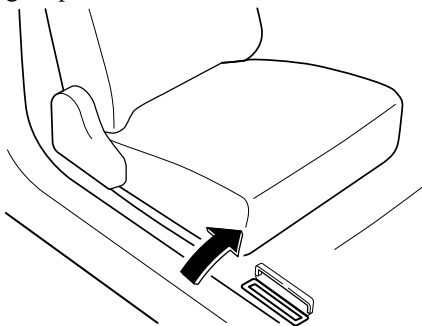

### ▼ Etiqueta de información sobre el control de emisiones del vehículo (EE. UU. y Canadá)

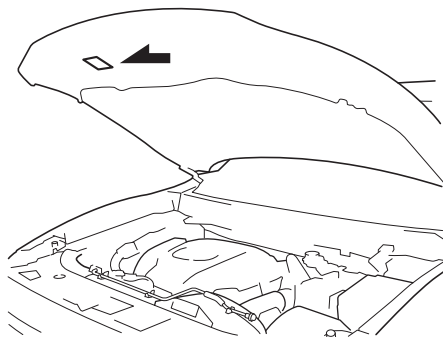

▼ Etiqueta de presión de aire de los neumáticos

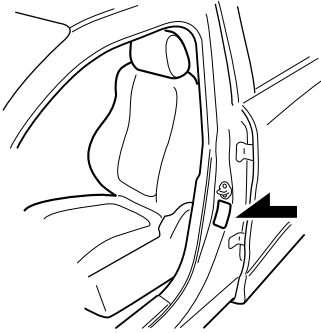

▼ Número del motor

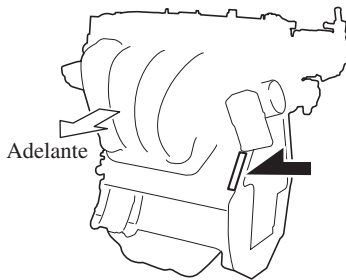

**Especificaciones****▼ Motor**

Ítem	Especificación
Tipo	DOHC-16V en línea, 4 cilindros
Diámetro × carrera	89,0 × 100,0 mm (3,50 × 3,94 pulg.)
Cilindrada	2.488,5 ml (2.488,5 cc)
Tasa de compresión	10,5

**▼ Sistema eléctrico**

Ítem	Clasificación	
Batería*1	12V-60Ah/20 horas o 12V-65Ah/20 horas	
Número de bujías de encendido	Bujía de encendido genuina Mazda*2	PY8V-18-110

\*1 Verifique la batería instalada en el vehículo y utilice una batería con un rendimiento igual o superior. Sin embargo, el rendimiento de la batería puede variar incluso entre los mismos tipos de batería, consulte a un concesionario autorizado Mazda para cambiarla.

\*2 Las bujías de encendido proveen al SKYACTIV-G un rendimiento óptimo. Consulte a un concesionario autorizado Mazda para más detalles.



*Al limpiar las bujías de iridium, no use un cepillo de alambre. Las partículas finas que revisten a la aleación de iridium las puntas de platino se podrían dañar.*

**▼ Lubricantes recomendados**

Lubricante	Clasificación
Aceite de motor	Consulte la sección Aceite recomendado en la página 6-20.
Refrigerante	Tipo FL-22
Líquido de la transmisión automática*1	ATF FZ genuino Mazda
Aceite de caja de transferencia*2	Aceite de cambios hipoide de larga vida Mazda SG1
Aceite de diferencial trasero*2	Aceite de cambios hipoide de larga vida Mazda SG1
Líquido de frenos	SAE J1703 o FMVSS116 DOT-3

\*1 El cambio periódico es innecesario.

\*2 El cambio es necesario cuando el componente se sumerge en el agua.

**NOTA**

Consulte la sección *Introducción en la (página 6-2)* por la responsabilidad del propietario para proteger su inversión.

**▼ Capacidad de carga****(Cantidades aproximadas)**

Ítem		Capacidad
Aceite de motor	Con cambio del filtro de aceite	4,8 litros (5,1 Cuartos EE. UU., 4,2 Cuartos Imp.)
	Sin cambio del filtro de aceite	4,6 litros (4,9 Cuartos EE.UU., 4,0 Cuartos Imp.)
Refrigerante		9,9 litros (10,5 Cuartos EE.UU., 8,7 Cuartos Imp.)
Líquido de la transmisión automática		8,0 litros (8,5 Cuartos EE. UU., 7,0 Cuartos Imp.)
Aceite de caja de transferencia		0,45 L (0,48 Cuartos EE. UU., 0,40 Cuartos Imp.)
Aceite de diferencial trasero		0,35 L (0,37 Cuartos EE. UU., 0,31 Cuartos Imp.)
Tanque de combustible	FWD	72,0 litros (19,0 Gal. EE.UU., 15,8 Gal. Imp.)
	AWD	74,0 litros (19,5 Gal. EE.UU., 16,3 Gal. Imp.)

Verifique siempre los niveles de aceite y líquidos con la varilla indicadora o las marcas en los depósitos.

**▼ Dimensiones****EE.UU. y Canadá**

Ítem	Especificación del vehículo
Largo total	5.075 mm (199,8 pulg.)
Ancho total	1.969 mm (77,5 pulg.)
Altura total	1.752 mm (69,0 pulg.)
Banda de rodamiento delantera	1.659 mm (65,3 pulg.)
Banda de rodamiento trasera	1.656 mm (65,2 pulg.)
Distancia entre ejes	2.928 mm (115,3 pulg.)

**México**

Ítem	Especificación del vehículo
Largo total	5.075 mm (199,8 pulg.)
Ancho total	1.969 mm (77,5 pulg.)
Altura total	1.747 mm (68,8 pulg.)
Banda de rodamiento delantera	1.659 mm (65,3 pulg.)
Banda de rodamiento trasera	1.656 mm (65,2 pulg.)

# Especificaciones

Ítem	Especificación del vehículo
Distancia entre ejes	2.928 mm (115,3 pulg.)

## ▼ Pesos

### EE.UU. y Canadá

Ítem	Peso	
GVWR (Peso bruto de carga en el vehículo)	2.641 kg (5.822 lb)	
GAWR (Peso bruto de carga en el eje)	Delan- tero	1.250 kg (2.756 lb)
	Trasero	1.427 kg (3.146 lb)

### México

Ítem	Peso		
	FWD	AWD	
GVW (Peso bruto del vehículo)	Total	2.495 kg (5.500 lb)	2.565 kg (5.655 lb)
	Delan- tero	1.180 kg (2.601 lb)	1.205 kg (2.657 lb)
	Trasero	1.315 kg (2.899 lb)	1.360 kg (2.998 lb)
GAW (Carga de eje permitida)	Delan- tero	1.200 kg (2.646 lb)	1.225 kg (2.701 lb)
	Trasero	1.370 kg (3.020 lb)	1.420 kg (3.131 lb)

## ▼ Bombillas

### Luces exteriores

Bombilla	Categoría	
	Vatios	UN-R*1 (SAE)
<ul style="list-style-type: none"> <li>• Faros</li> <li>• Luces de conducción diurna</li> <li>• Luces de estacionamiento*</li> <li>• Luces de posición laterales delanteras*</li> <li>• Luces para neblina*</li> <li>• Iluminación de rúbrica en forma de ala*</li> <li>• Luces de señal de viraje laterales</li> <li>• Luz de parada de montaje alto</li> <li>• Luces de posición laterales traseras</li> <li>• Luces de freno</li> <li>• Luces de cola</li> <li>• Luces de placa de matrícula</li> </ul>	LED	— (—)
Luces de estacionamiento/Luces de posición laterales delanteras*	5	WY5W (—)



Bombilla		Categoría	
		Vatios	UN-R*1 (SAE)
Luces de señal de viraje delanteras	Tipo LED	LED	— (—)
	Tipo bombilla	21	WY21W (7443NA)
Luces de señales de viraje traseras		21	WY21W (7443NA)
Luces de marcha atrás		16	W16W (921)

\*1 UN-R significa Reglamento de las Naciones Unidas.

### **Luz interior**

Bombilla		Categoría	
		Vatios	UN-R*1
Luces en el techo (Delantera)/Luces para lectura de mapas (Delantera)	Tipo LED	LED	—
	Tipo bombilla	8	—
Luces en el techo (Central)/Luces para lectura de mapas (Central)	Tipo LED	LED	—
	Tipo bombilla	8	—
Luz en el techo (trasera)	Tipo LED	LED	—
	Tipo bombilla	10	—
Luces de ambiente*		LED	—
Luces de espejos de vanidad*	Tipo LED	LED	—
	Tipo bombilla	2	—
Luz del compartimiento para equipajes	Tipo LED	LED	—
	Tipo bombilla	8	—

\*1 UN-R significa Reglamento de las Naciones Unidas.

### **▼ Neumáticos**

#### **NOTA**

*Los neumáticos han sido elegidos para estar de acuerdo con el chasis de su vehículo. Al cambiar los neumáticos, Mazda recomienda que los cambie por neumáticos del mismo tipo que los originales de su vehículo. Para más detalles, consulte a un concesionario autorizado Mazda.*

Verifique la etiqueta de presión de aire de los neumáticos por el tamaño de neumático y presión de aire.

Consulte la presión de aire de los neumáticos en la página 6-36.

# Especificaciones

---

## Neumático normal

(EE.UU. y Canadá)

Tamaño del neumático	Presión de aire	
	Delantero	Trasero
P255/60R18 107H	230 kPa (34 psi)	230 kPa (34 psi)
P255/50R20 104V	230 kPa (34 psi)	230 kPa (34 psi)

(México)

Tamaño del neumático	Presión de aire	
	Delantero	Trasero
P255/50R20 104V	230 kPa (2,3 bar, 33 psi)	230 kPa (2,3 bar, 33 psi)

## Neumático de repuesto temporal

(EE.UU. y Canadá)

Tamaño del neumático	Presión de aire
T155/90D17 101M	420 kPa (60 psi)

(México)

Tamaño del neumático	Presión de aire
185/80R17 99M	320 kPa (3,2 bar, 46 psi)

## Par de apriete de llave de tuercas

Cuando instale un neumático, apriete la llave de tuercas al siguiente par.  
108—147 N·m (12—14 kgf·m, 80—108 ft·lbf)

## ▼ Fusibles

Consulte la sección Fusibles en la página 6-49.

---

# **10** **Indice**

# Indice

---

## A

Accesorios y partes adicionales no originales.....	8-22
Aceite recomendado.....	6-20
Advertencia de choque.....	7-57
Advertencia de luces encendidas.....	7-52
Advertencia de sonido activada	
Bip de advertencia de los sistemas de pretensores de cinturones de seguridad delanteros/bolsa de aire.....	7-52
Advertencia sonora activada	
Advertencias del sistema de control de cruce de radar de Mazda con función Parar y continuar (MRCC con función Parar y continuar)....	7-56
Advertencia de choque.....	7-57
Advertencia de luces encendidas.....	7-52
Advertencia sonora de abandono de carril.....	7-57
Advertencia sonora de AUTOHOLD.....	7-55
Advertencia sonora de cinturón de seguridad.....	7-53
Advertencia sonora de compuerta trasera eléctrica.....	7-55
Advertencia sonora de encendido no apagado (STOP).....	7-54
Advertencia sonora de interruptor de petición inoperante (Con función de entrada sin llave avanzada).....	7-54
Advertencia sonora de llave avanzada quitada del vehículo.....	7-54
Advertencia sonora de llave dejada en el baúl (Con función de entrada sin llave avanzada).....	7-54

Advertencia sonora de llave dejada en el compartimiento para equipajes (Con función de entrada sin llave avanzada).....	7-54
Advertencia sonora de llave dejada en el vehículo (Con función de entrada sin llave avanzada).....	7-55
Advertencia sonora de llave quitada del vehículo.....	7-54
Advertencia sonora de monitoreo de punto ciego (BSM).....	7-56
Advertencia sonora de presión de inflado de neumático.....	7-56
Bip de advertencia de freno de estacionamiento eléctrico (EPB).....	7-55
Zumbador de advertencia de dirección hidráulica.....	7-55
Advertencia sonora de abandono de carril.....	7-57
Advertencia sonora de AUTOHOLD.....	7-55
Advertencia sonora de cinturón de seguridad.....	7-53
Advertencia sonora de compuerta trasera eléctrica.....	7-55
Advertencia sonora de encendido no apagado (STOP).....	7-54
Advertencia sonora de interruptor de petición inoperante (Con función de entrada sin llave avanzada).....	7-54
Advertencia sonora de llave avanzada quitada del vehículo.....	7-54
Advertencia sonora de llave dejada en el baúl (Con función de entrada sin llave avanzada).....	7-54
Advertencia sonora de llave dejada en el compartimiento para equipajes (Con función de entrada sin llave avanzada).....	7-54

Advertencia sonora de llave dejada en el vehículo (Con función de entrada sin llave avanzada).....	7-55
Advertencia sonora de llave quitada del vehículo.....	7-54
Advertencia sonora de monitoreo de punto ciego (BSM).....	7-56
Advertencia sonora de presión de inflado de neumático.....	7-56
Ahorrando combustible y protegiendo el medio ambiente.....	3-55
Alerta de atención de conductor (DAA).....	4-143
Alerta de tránsito cruzando atrás (RCTA).....	4-145
Alfombra del piso.....	3-57
Anticongelante para el limpiaparabrisas.....	4-86
Arrancando el motor.....	4-5
Arranque con cables puente.....	7-20
Arranque de emergencia	
Arrancando un motor ahogado....	7-23
Arranque empujando.....	7-23
Asiento	
Memoria de posición de conducción.....	2-11
Asientos.....	2-5
Asiento delantero.....	2-5
Asiento de segunda fila.....	2-16
Asiento de segunda fila (Asiento tipo capitán).....	2-24
Asiento de tercera fila.....	2-29
Cabecera.....	2-31
Calefacción del asiento.....	2-34
Ventilación de asiento.....	2-36
Asiento delantero.....	2-5
Asiento de segunda fila.....	2-16
Asiento de segunda fila (Asiento tipo capitán).....	2-24
Asiento de tercera fila.....	2-29
Asistencia al arranque en pendientes (HLA).....	4-107
Asistencia al propietario.....	8-4
Asistencia de tracción todo terreno	
Indicador de asistencia de tracción todo terreno.....	4-113
Interruptor de asistencia de tracción todo terreno.....	4-114
AUTOHOLD.....	4-102
<b>B</b>	
Balanceo del vehículo.....	3-58
Batería.....	6-31
Cambio.....	6-33
Especificaciones.....	9-4
Mantenimiento.....	6-33
Batería descargada	
Arranque con cables puente.....	7-20
Bip de advertencia de freno de estacionamiento eléctrico (EPB).....	7-55
Bip de advertencia de los sistemas de pretensores de cinturones de seguridad delanteros/bolsa de aire.....	7-52
Bocina.....	4-87
Bolsas de aire SRS	
Componentes del sistema de seguridad complementario.....	2-83
Control.....	2-98
Cómo funcionan las bolsas de aire SRS.....	2-85
Criterio para el inflado de las bolsas de aire SRS.....	2-89
Limitantes para la bolsa de aire SRS.....	2-90
Sistema de clasificación del ocupante del asiento frontal.....	2-92
Bombillas	
Cambio.....	6-40
Especificaciones.....	9-6

# Indice

---

## C

- Cabecera..... 2-31
- Caja del apoyabrazos..... 5-74
- Caja de almacenamiento..... 5-74
- Cambio
  - Bombillas..... 6-40
  - Fusible..... 6-49
  - Limpiador..... 6-25
  - Llanta..... 6-39
  - Neumáticos..... 6-37
  - Pila de llave..... 6-33
- Capacidad de carga..... 9-5
- Cargador inalámbrico (Qi)..... 5-67
- Cámara sensora hacia adelante (FSC)..... 4-250
- Cerraduras de las puertas..... 3-13
- Climatizador ..... 5-2
- Climatizador
  - Acondicionador de aire delantero..... 5-5
  - Acondicionador de aire trasero.... 5-12
  - Climatizador automático de doble zona..... 5-5
  - Consejos para el funcionamiento..... 5-2
  - Funcionamiento de las salidas de aire..... 5-3
  - Funcionamiento de las salidas de aire (delanteras)..... 5-3
  - Funcionamiento de las salidas de aire (traseras)..... 5-10
  - Tipo completamente automático.... 5-5
- Combustible
  - Capacidad del tanque..... 9-5
  - Requisitos..... 3-32
  - Tapa y tapón..... 3-35
- Compartimientos para guardar objetos..... 5-73
  - Caja del apoyabrazos..... 5-74
  - Caja de almacenamiento..... 5-74
  - Consola central..... 5-74
  - Ganchos para ropa traseros..... 5-78
  - Gancho de bolsa de compras..... 5-76
  - Guantera..... 5-73
- Compartimiento para equipajes..... 5-75
  - Ganchos para asegurar la carga... 5-75
  - Sub-compartimiento para carga... 5-75
- Comportamientos para guardar objetos
  - Compartimiento para equipajes... 5-75
  - Consola del techo..... 5-73
- Compuerta trasera..... 3-21
  - Cuando no se puede abrir la compuerta trasera..... 7-58
- Compuerta trasera eléctrica..... 3-23
- Conducción en invierno..... 3-59
- Conducción peligrosa..... 3-56
- Conducción por zonas inundadas..... 3-61
- Conduciendo sobre superficies desparejas..... 3-62
- Conector de accesorios..... 5-63
- Consejos de conducción
  - Ahorrando combustible y protegiendo el medio ambiente..... 3-55
  - Alfombra del piso..... 3-57
  - Balaneo del vehículo..... 3-58
  - Conducción en invierno..... 3-59
  - Conducción peligrosa..... 3-56
  - Conducción por zonas inundadas..... 3-61
  - Conduciendo sobre superficies desparejas..... 3-62
  - Período de rodaje..... 3-55
  - Sobrecarga..... 3-61
- Consejos para conducir
  - Transmisión automática..... 4-72
  - Vehículos con turboalimentador..... 3-63
- Consola central..... 5-74
- Consola del techo..... 5-73
- Contadores..... 4-12

Control del nivel de aceite del motor.....	6-21
Control del nivel de líquido del lavador.....	6-24
Control del nivel de líquido de frenos.....	6-23
Control del nivel de refrigerante.....	6-22
Control de crucero	
Indicación de crucero principal (blanco)/indicación de ajuste de crucero (verde).....	4-264
Control de crucero de radar de Mazda con función Parar y continuar (MRCC con función Parar y continuar).....	4-149
Control de mantenimiento de parada.....	4-160
Función de control de crucero...	4-161
Control de estabilidad de tráiler (TSC).....	4-112
Control de luces.....	4-73
Control de velocidad de crucero.....	4-263
Interruptor de control de velocidad de crucero.....	4-263
Control dinámico de estabilidad (DSC).....	4-111
Indicador TCS/DSC.....	4-111
Cubierta del techo solar.....	3-49
Cuidado exterior.....	6-55
Cuidado de las partes brillantes...	6-59
Mantenimiento del acabado.....	6-56
Mantenimiento de las ruedas de aluminio.....	6-60
Mantenimiento de partes de plástico.....	6-61
Cuidado interior.....	6-62
Limpieza del interior de los vidrios.....	6-64
Limpieza de alfombras del piso...	6-64
Mantenimiento del cinturón de seguridad.....	6-62
Mantenimiento del panel.....	6-64

Mantenimiento del tapizado.....	6-63
Mantenimiento del tapizado de cuero.....	6-63
Mantenimiento del tapizado de vinilo.....	6-62
Mantenimiento de exhibición de conducción activa.....	6-64
Mantenimiento de la parte de arriba del panel de instrumentos.....	6-63
Mantenimiento de partes de plástico.....	6-63

## D

Descripción del remolque.....	7-26
Desempañador	
Espejo.....	4-86
Desempañador de luneta trasera.....	4-85
Desempañador de espejo.....	4-86
Desempañador de luneta trasera.....	4-85
Dimensiones.....	9-5
Dirección asistida.....	4-119

## E

Encendido	
Llave.....	4-4
Especificaciones.....	9-4
Espejos	
Espejos exteriores.....	3-38
Espejo interior.....	3-40
Espejos cosméticos.....	5-58
Espejos exteriores.....	3-38
Espejo interior.....	3-40
Etiquetas de información sobre el vehículo.....	9-2
Exhibición de conducción activa.....	4-59
Exhibición de multinformación (Tipo A).....	4-14
Exhibición de multinformación (Tipo B).....	4-31

# Índice

---

Exhibición de multinformación (Tipo C)..... 4-47

## F

### Faros

Control..... 4-73  
Destello de faros..... 4-77  
Luces alejándose de casa..... 4-78  
Luces llegando a casa..... 4-77  
Nivelación..... 4-78

### Frenos

Frenado asistido..... 4-101  
Frenos de servicio..... 4-97  
Freno de estacionamiento eléctrico (EPB)..... 4-98  
Indicador de desgaste de pastillas..... 4-100  
Luces de advertencia..... 4-100

Frenos de servicio..... 4-97

### Freno de estacionamiento eléctrico

(EPB)..... 4-98

Funcionamiento i-ACTIV AWD..... 4-117

Función de suspensión de llave..... 3-10

Fusibles..... 6-49

Cambio..... 6-49

Descripción del panel..... 6-51

## G

Ganchos para ropa traseros..... 5-78

Gancho de bolsa de compras..... 5-76

Garantías..... 8-19

Gas del motor..... 3-34

Gato..... 7-4

Grabación de datos del vehículo..... 8-25

Grabador de datos de evento..... 8-24

Grupo de instrumentos..... 4-12

Grupo de instrumentos (Tipo A)..... 4-13

Grupo de instrumentos (Tipo B)..... 4-30

### Grupo de instrumentos (Tipo

C)..... 4-46

Grupo de instrumentos (Tipo A)..... 4-13

### Consumo de combustible

actual..... 4-21

Contador de trayecto..... 4-17

Distancia a recorrer con combustible disponible..... 4-20

Economía promedio de combustible..... 4-21

Exhibición del control de cruceo de radar de Mazda con función Parar y continuar (MRCC con función Parar y continuar)..... 4-22

Exhibición del sistema de asistencia de mantenimiento en carril (LAS) y el sistema de advertencia de abandono de carril (LDWS)..... 4-22

Exhibición del sistema de soporte de reconocimiento de distancia (DRSS)..... 4-22

Exhibición de ajuste de velocidad de vehículo de control de cruceo.... 4-23

Exhibición de brújula..... 4-23

Exhibición de mensaje..... 4-23

Exhibición de monitoreo de punto ciego (BSM)..... 4-22

Exhibición de multinformación (Tipo A)..... 4-14

Exhibición de temperatura exterior..... 4-20

Iluminación del tablero de instrumentos..... 4-19

Indicación de advertencia/ Advertencias..... 4-24

Indicación/Indicadores..... 4-26

Medidor de combustible..... 4-18

Medidor de temperatura del refrigerante de motor..... 4-17

Monitor de mantenimiento..... 4-21

Odómetro..... 4-17



Selector de unidades de velocidad.....	4-19
Tacómetro.....	4-13
Velocímetro.....	4-13
Grupo de instrumentos (Tipo B).....	4-30
Advertencia (Indicación de exhibición).....	4-39
Consumo de combustible actual.....	4-37
Contador de trayecto.....	4-33
Distancia a recorrer con combustible disponible.....	4-36
Economía promedio de combustible.....	4-37
Exhibición del control de cruceo de radar de Mazda con función Parar y continuar (MRCC con función Parar y continuar).....	4-38
Exhibición del sistema de asistencia de mantención en carril (LAS) y el sistema de advertencia de abandono de carril (LDWS).....	4-38
Exhibición del sistema de soporte de reconocimiento de distancia (DRSS).....	4-38
Exhibición de ajuste de velocidad de vehículo de control de cruceo....	4-38
Exhibición de brújula.....	4-39
Exhibición de monitoreo de punto ciego (BSM).....	4-37
Exhibición de multinformación (Tipo B).....	4-31
Exhibición de temperatura exterior.....	4-36
Iluminación del tablero de instrumentos.....	4-35
Indicación de advertencia/ Advertencias.....	4-40
Indicación/Indicadores.....	4-42
Medidor de combustible.....	4-34
Medidor de temperatura del refrigerante de motor.....	4-33
Monitor de mantenimiento.....	4-37
Odómetro.....	4-33
Tacómetro.....	4-30
Velocímetro.....	4-30
Grupo de instrumentos (Tipo C).....	4-46
Computadora de abordaje.....	4-51
Contador de trayecto.....	4-47
Exhibición de ajuste de velocidad de vehículo de control de cruceo....	4-53
Exhibición de multinformación (Tipo C).....	4-47
Exhibición de temperatura exterior.....	4-51
Iluminación del tablero de instrumentos.....	4-50
Indicación de advertencia/Luz de advertencia.....	4-54
Indicación/Indicadores.....	4-56
Medidor de combustible.....	4-49
Medidor de temperatura del refrigerante de motor.....	4-48
Odómetro.....	4-47
Tacómetro.....	4-46
Velocímetro.....	4-46
Guantera.....	5-73

<b>I</b>	
Indicador	
Aviso de peligro.....	4-87
Faros.....	4-73
Indicador de aviso de peligro.....	4-87
Información de etiqueta.....	9-2
Información de neumáticos.....	8-28
Información esencial.....	6-2
Informando de defectos que afectan la seguridad.....	8-17
i-ACTIVSENSE.....	4-120

Alerta de atención de conductor (DAA).....	4-143
Alerta de tránsito cruzando atrás (RCTA).....	4-145
Cámara sensora hacia adelante (FSC).....	4-250
Cámara y sensores.....	4-121
Control de cruce de radar de Mazda con función Parar y continuar (MRCC con función Parar y continuar).....	4-149
Monitoreo de punto ciego (BSM).....	4-127
Monitor de vista de 360° (Mazda Connect (Tipo A)).....	4-191
Monitor de vista de 360° (Mazda Connect (Tipo B)).....	4-219
Sensor de radar (Traseros).....	4-259
Sensor de radar (delantero).....	4-256
Sensor de ultrasonido (trasero).....	4-261
Sistema de asistencia de mantenimiento en carril (LAS) y sistema de advertencia de abandono de carril (LDWS).....	4-164
Sistema de control de luces de carretera (HBC).....	4-124
Sistema de iluminación delantero adaptable (AFS).....	4-123
Sistema de reconocimiento de señales de tránsito (TSR).....	4-133
Sistema de soporte de reconocimiento de distancia (DRSS).....	4-139
Soporte de freno de ciudad inteligente avanzado (Advanced SCBS).....	4-176
Soporte de freno de ciudad inteligente [Hacia adelante] (SCBS F).....	4-180
Soporte de freno de ciudad inteligente [Hacia atrás] (SCBS R).....	4-184
Soporte de freno inteligente (SBS).....	4-188

Tecnología de seguridad activa.....	4-120
Tecnología de seguridad pre-choque.....	4-121

## L

Lavador de luneta trasera.....	4-85
Lavaparabrisas.....	4-84
La advertencia sonora está activada.....	7-52
Advertencia de velocidad excesiva.....	7-56
Liberación del capó.....	6-17
Limpiador	
Cambio del limpiador de luneta trasera.....	6-29
Cambio de las hojas del limpiaparabrisas.....	6-26
Limpiador de luneta trasera.....	4-85
Limpiaparabrisas.....	4-81
Líquido	
Freno.....	6-23
Lavador.....	6-24
Líquidos	
Clasificación.....	9-4
Llaves.....	3-2
Función de suspensión de llave... ..	3-10
Transmisor.....	3-5
Llave avanzada	
Rango de funcionamiento.....	3-12
Sistema de entrada sin llave avanzada.....	3-11
Lubricación de la carrocería.....	6-25
Lubricantes recomendados.....	9-4
Luces	
de carretera y de cruce.....	4-77
Luces alejándose de casa.....	4-78
Luces de conducción diurna.....	4-78
Luces de techo.....	5-59
Luces interiores.....	5-59

Luces de techo.....	5-59
Luces para lectura de mapas.....	5-59
Luz del compartimiento para equipajes.....	5-59
Luces llegando a casa.....	4-77
Luces para lectura de mapas.....	5-59
Luces para neblina.....	4-79
Luz del compartimiento para equipajes.....	5-59

## M

### Mantenimiento

Información.....	6-2
Programa.....	6-4

### Mantenimiento del propietario

Abriendo el capó.....	6-17
Cambio de pila de llave.....	6-33
Cerrando el capó.....	6-17
Precauciones del mantenimiento del propietario.....	6-15
Vista del compartimiento del motor.....	6-19

Mazda Connect.....	5-35
Apéndice.....	5-47
Apéndice (Mazda Connect (Tipo A)).....	5-26
Apéndice (Mazda Connect (Tipo B)).....	5-47
Mazda Connect (Mazda Connect (Tipo A)).....	5-15
Operaciones básicas de Mazda Connect.....	5-39
Operaciones básicas de Mazda Connect (Mazda Connect (Tipo A)).....	5-18
Operaciones básicas de Mazda Connect (Mazda Connect (Tipo B)).....	5-39
Servicio conectado.....	5-56
Medidores.....	4-12

Mensaje indicado en la exhibición....	7-48
Mensaje indicado en la exhibición multinformación.....	7-50
Monitoreo de punto ciego (BSM)...	4-127
Cancelación del funcionamiento del monitoreo de punto ciego (BSM).....	4-132
Monitor de vista de 360° (Mazda Connect (Tipo A)).....	4-191
Como usar el sistema.....	4-197
Margen de error entre la superficie de la carretera en pantalla y la superficie real de la carretera.....	4-214
Tipos de imágenes mostradas en la pantalla.....	4-195
Vista delantera amplia.....	4-205
Vista lateral.....	4-206
Vista superior/vista delantera....	4-201
Vista superior/vista trasera.....	4-209
Vista trasera amplia.....	4-213
Monitor de vista de 360° (Mazda Connect (Tipo B)).....	4-219
Como usar el sistema.....	4-226
Margen de error entre la superficie de la carretera en pantalla y la superficie real de la carretera.....	4-245
Tipos de imágenes mostradas en la pantalla.....	4-224
Vista lateral.....	4-235
Vista superior/vista delantera....	4-231
Vista superior/vista delantera amplia.....	4-233
Vista superior/vista trasera.....	4-238
Vista superior/vista trasera amplia.....	4-243
Monitor retrovisor	
Ajuste de calidad de imagen.....	4-279
Monitor retrovisor (Mazda Connect (Tipo A)).....	4-272
Ajuste de calidad de imagen.....	4-279

# Índice

---

Cambio a exhibición de monitor retrovisor.....	4-273
Funcionamiento del monitor retrovisor.....	4-275
Rango exhibible en la pantalla.....	4-274
Ubicación de la cámara de estacionamiento para ver hacia atrás.....	4-273
Variación entre las condiciones reales del camino y la imagen exhibida.....	4-278
Viendo la exhibición.....	4-275
Monitor retrovisor (Mazda Connect (Tipo B)).....	4-281
Cambio a exhibición de monitor retrovisor.....	4-282
Funcionamiento del monitor retrovisor.....	4-284
Rango exhibible en la pantalla.....	4-283
Ubicación de la cámara de estacionamiento para ver hacia atrás.....	4-282
Variación entre las condiciones reales del camino y la imagen exhibida.....	4-287
Viendo la exhibición.....	4-284
Monóxido de carbono.....	3-34
Motor	
Aceite.....	6-20
Arranque.....	4-5
Gas del motor.....	3-34
Liberación del capó.....	6-17
Refrigerante.....	6-22
Vista del compartimiento del motor.....	6-19

## N

Neumáticos.....	6-35
-----------------	------

Cadenas para nieve.....	3-60
Cambio de una llanta.....	6-39
Cambio de un neumático.....	6-37
Especificaciones.....	9-7
Neumáticos para nieve.....	3-59
Neumático desinflado.....	7-3
Neumático de repuesto temporal.....	6-38
Presión de aire de los neumáticos.....	6-36
Rotación de los neumáticos.....	6-37
Sistema de clasificación uniforme de la calidad de los neumáticos (UTQGS).....	8-26
Neumático desinflado.....	7-3
Desmontando un neumático desinflado.....	7-10
Montaje del neumático de repuesto.....	7-14
Neumático de repuesto.....	7-6

## P

Pantalla.....	4-12
Período de rodaje.....	3-55
Pesos.....	9-6
Problema	
Arranque de emergencia.....	7-23
Cuando no se puede abrir la compuerta trasera.....	7-58
Estacionando en caso de emergencia.....	7-2
Neumático desinflado.....	7-3
Remolque de emergencia.....	7-26
Se descarga la batería.....	7-20
Sobrecalentamiento.....	7-24
Programa de mantenimiento.....	6-4

## R

Registro de su vehículo en el extranjero.....	8-21
---	------

Remolque	
Gancho.....	7-28
Remolque de tráiler (EE. UU. y Canadá).....	3-64
Remolque recreacional.....	3-73
Remolque de emergencia	
Descripción del remolque.....	7-26
Ganchos de amarre.....	7-28
Remolque recreacional.....	3-73
<b>S</b>	
Seguridad de los niños	
Precauciones para la seguridad de los niños.....	2-49
Sistemas de seguridad para niños LATCH (Excepto México).....	2-71
Seguridad para niños	
Categorías de sistemas de seguridad para niños.....	2-54
Cuadro de conveniencia del sistema de seguridad para niños de acuerdo a las posiciones de los asientos.....	2-56
Instalación del sistema de seguridad para niños.....	2-54
Instalación de sistemas de seguridad para niños.....	2-60
Sistemas de seguridad para niños ISOFIX (México).....	2-71
Seguros para niños en las puertas traseras.....	3-20
Selección de marcha.....	4-115
Sensores de radar (Traseros).....	4-259
Sensor de radar (delantero).....	4-256
Sensor de ultrasonido (trasero).....	4-261
Señales de cambio de pista.....	4-80
Señales de viraje.....	4-80
Señal de viraje de tres destellos.....	4-80
Se descarga la batería.....	7-20
Sistemas de bolsas de aire.....	2-76
Sistema antibloqueo de frenos (ABS).....	4-108
Sistema antirrobo.....	3-52
Sistema de asistencia de mantenimiento en carril (LAS) y sistema de advertencia de abandono de carril (LDWS).....	4-164
Sistema de cinturones de seguridad	
Bloqueo automático.....	2-41
Bloqueo de emergencia.....	2-40
Mujeres embarazadas.....	2-40
Precauciones de los cinturones de seguridad.....	2-38
Sistema de cinturón de seguridad.....	2-42
Extensor.....	2-46
Tipo 3 puntos.....	2-42
Sistema de control de cruceo de radar de Mazda con función Parar y continuar (MRCC con función Parar y continuar)	
Advertencia de proximidad.....	4-153
Ajuste del sistema.....	4-154
Indicación de exhibición.....	4-151
Sistema de control de emisiones.....	3-33
Sistema de control de luces de carretera (HBC).....	4-124
Indicador del sistema de control de luces de carretera (HBC) (verde).....	4-125
Sistema de control de tracción (TCS).....	4-109
sistema de control de tracción (TCS)	
Indicador TCS OFF.....	4-110
Sistema de control de tracción (TCS)	
Indicador TCS/DSC.....	4-109
Interruptor TCS OFF.....	4-110
Sistema de control inalámbrico HomeLink (Tipo A).....	4-88
Sistema de control inalámbrico HomeLink (Tipo B).....	4-92
Sistema de entrada iluminado.....	5-62
Sistema de iluminación delantero adaptable (AFS).....	4-123

# Índice

---

Sistema de monitoreo de presión de neumáticos.....	4-268
Sistema de reconocimiento de señales de tránsito (TSR).....	4-133
Sistema de seguridad	
Sistema antirobo.....	3-52
Sistema inmovilizador.....	3-50
Sistema de seguridad sin llave.....	3-4
Sistema de sensor de estacionamiento (Mazda Connect (Tipo A)).....	4-289
Rango de detección del sensor.....	4-291
Sistema de sensor de estacionamiento (Mazda Connect (Tipo B)).....	4-300
Sistema de soporte de reconocimiento de distancia (DRSS).....	4-139
Indicación en la exhibición.....	4-140
Sistema inmovilizador.....	3-50
Si la Exhibición de conducción activa no funciona.....	7-59
Si se enciende o destella una de las luces de advertencia.....	7-30
Sobrecalentamiento.....	7-24
Sobrecarga.....	3-61
Soporte de freno de ciudad inteligente avanzado (Advanced SCBS).....	4-176
Advertencia de choque.....	4-178
Parando el funcionamiento del sistema de soporte de freno de ciudad inteligente avanzado (Advanced SCBS).....	4-179
Soporte de freno de ciudad inteligente (SCBS)	
Advertencia de choque.....	4-182
Indicador de soporte de freno de ciudad inteligente (SCBS) (rojo).....	4-182
Soporte de freno de ciudad inteligente [Hacia adelante] (SCBS F).....	4-180

Parando el funcionamiento del sistema de soporte de freno de ciudad inteligente [Hacia adelante] (SCBS F).....	4-183
Soporte de freno de ciudad inteligente [Hacia atrás] (SCBS R).....	4-184
Parando el funcionamiento del sistema de soporte de freno de ciudad inteligente [Hacia atrás] (SCBS R).....	4-187
Soporte de freno inteligente (SBS).....	4-188
Advertencia de choque.....	4-189
Detener el funcionamiento del sistema Soporte de freno inteligente (SBS).....	4-189
Soporte para bebidas.....	5-71
Soporte para botella.....	5-72

## T

Techo corredizo.....	3-46
Teléfonos celulares.....	8-23
Toma eléctrica USB.....	5-64
Transmisión automática	
Consejos para conducir.....	4-72
Controles de la transmisión automática.....	4-61
Modo de cambios manual.....	4-65
Modo directo.....	4-71
Posiciones de la transmisión.....	4-63
Sistema de bloqueo del cambio... ..	4-62
Transmisor.....	3-5
Trasmisión automática.....	4-61
Cambio adaptable activo (AAS).....	4-64

## V

Ventanillas	
Ventanillas eléctricas.....	3-43
Ventanillas eléctricas.....	3-43

Viseras.....	5-58
Visera (Ventana de puerta trasera).....	5-78
Volante	
Bocina.....	4-87
Volante calefaccionado.....	2-37

## **Z**

Zumbador de advertencia de dirección hidráulica.....	7-55
---	------

